

C.A 6609

- § Testeur de sens moteur et rotation de phases
- § Motor and Phase rotation indicator
- § Drehfeldrichtungsanzeiger
- § Tester di senso motore e rotazione delle fasi
- § Comprobador de sentido de motor y rotación de fases

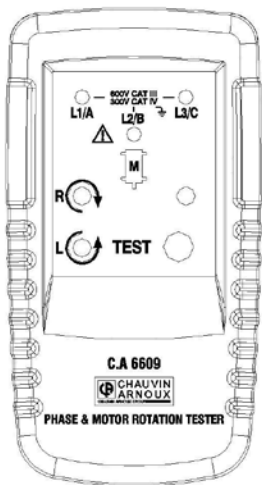

FRANÇAIS
ENGLISH
DEUTSCH
ITALIANO
ESPAÑOL

Notice de fonctionnement
User's manual
Bedienungsanleitung
Manuale d'uso
Manual de instrucciones







Français

Vous venez d'acquérir un testeur de sens moteur et rotation de phases **CA 6609** et nous vous remercions de votre confiance.

Pour obtenir le meilleur service de votre appareil :

- **lisez** attentivement cette notice de fonctionnement,
- **respectez** les précautions d'emploi

Signification des symboles utilisés sur l'appareil

	Attention, risque de danger. Se référer à la notice de fonctionnement.
	Orientation du moteur, à respecter pour positionner l'appareil.
	Pile
	Instrument protégé par une double isolation.
	Le marquage CE garantit la conformité aux directives européennes ainsi qu'aux réglementations en matière de CEM.
	Tri sélectif des déchets pour le recyclage des matériels électriques et électroniques au sein de l'Union européenne. Conformément à la directive WEEE 2002/96/EC : ce matériel ne doit pas être traité comme déchet ménager.
	Terre.

Définition des catégories de mesure :

§ **CAT I:** Circuits non reliés directement au réseau et spécialement protégés.

Exemple: circuits électroniques protégés.

§ **CAT II:** Circuits directement branchés à l'installation basse tension.

Exemple: alimentation d'appareils électrodomestiques et d'outillage portable.

§ **CAT III:** Circuits d'alimentation dans l'installation du bâtiment.

Exemple: tableau de distribution, disjoncteurs, machines ou appareils industriels fixes.

§ **CAT IV:** Circuits source de l'installation basse tension du bâtiment.

Exemple: arrivées d'énergie, compteurs et dispositifs de protection.

1 PRÉCAUTIONS ET SÉCURITÉ D'UTILISATION

Cet appareil est conforme à la norme de sécurité IEC 61010-1.

Pour votre propre sécurité et pour prévenir tout dommage à votre appareil, vous devez suivre les instructions indiquées dans cette notice.

Cet appareil n'est pas un détecteur d'absence / présence de tension (VAT). Par conséquent, ne pas prendre en compte les voyants de présence de phase L1, L2, L3 comme détections de présence / absence de tension. Utilisez toujours un VAT pour effectuer cette vérification.

Cet appareil peut être utilisé dans des circuits électriques de catégorie III ne dépassant pas 600V par rapport à la terre.

Français

L'utilisation doit être en intérieur, dans un environnement de degré de pollution inférieur à 2, à une altitude inférieure à 2000m. L'appareil est donc utilisable en toute sécurité sur des réseaux triphasés 400V en milieu industriel.

Pour des raisons de sécurité, vous devez utiliser uniquement des cordons de mesure, de tension et catégorie au moins égales à celles de l'instrument et conformes à la norme IEC 61010-031.

- § Ne pas utiliser en absence du couvercle de la trappe à pile ou si le boîtier est détérioré ou mal fermé.
- § Ne pas mettre ses doigts à proximité de bornes non utilisées.
- § Si l'appareil est utilisé d'une façon non spécifiée dans la présente notice, la protection assurée par l'appareil peut être compromise.
- § N'utilisez pas cet appareil s'il semble endommagé.
- § Inspectez l'intégrité de l'isolation des cordons et du boîtier. Remplacez les cordons endommagés.
- § Soyez prudents lorsque vous travaillez en présence de tensions supérieures à 70Vdc ou 33Veff et 46,7Vpp, de telles tensions peuvent provoquer un risque d'électrocution. Selon les conditions, l'utilisation de protections individuelles est conseillée.
- § Gardez toujours les mains derrière la garde physique des pointes de touche ou des pinces crocodiles.
- § Toujours déconnecter tous les cordons de la mesure et de l'instrument avant d'ouvrir le boîtier.
- § Utilisez toujours le type de pile ou batteries spécifié.

2 DÉBALLAGE - EMBALLAGE

Tous les instruments sont contrôlés mécaniquement et électroniquement avant expédition. Toutes les précautions sont prises pour être sûr que vous recevrez l'instrument sans dommage. S'il y a dommage, avertissez immédiatement le transporteur.

3 INTRODUCTION

Le CA 6609 est destiné à faciliter la mise en œuvre des réseaux d'alimentation électrique triphasés et rassemble en un seul appareil les fonctions suivantes :

- § Détermination du sens de rotation des phases ;

- § Présence ou absence de phase (si tension par rapport au neutre > 100V) :

- § Détermination du sens de rotation d'un moteur avec ou sans connexion ;

- § Détermination de l'activation d'électrovanne sans connexion.

4 DESCRIPTION DE L'APPAREIL

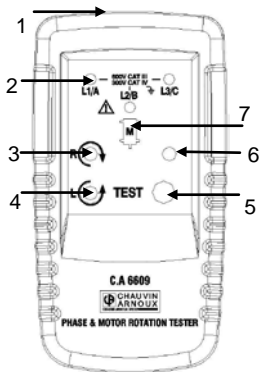

- 1 Bornes d'entrée des cordons de test
- 2 Voyants L1, L2 et L3
- 3 Voyant vert de rotation horaire
- 4 Voyant rouge de rotation anti-horaire
- 5 Bouton marche/arrêt
- 6 Voyant vert de fonctionnement
- 7 Symbole pour orientation correcte CA 6609 sur moteur (§ 6)

5 UTILISATION DE L'INSTRUMENT

5.1 SENS DE ROTATION DES PHASES

Sur un réseau électrique triphasé :

1. Raccordez les 3 cordons à l'instrument en respectant la correspondance des marquages.
2. Raccordez les 3 pinces crocodiles aux 3 phases du réseau à tester.
3. Appuyez sur le bouton ON. Le voyant vert indique le fonctionnement de l'instrument.
4. Le voyant de rotation horaire (ou anti-horaire) indique le sens de rotation des phases.

Attention : un sens de rotation erroné peut être affiché si un cordon est raccordé, par erreur, au neutre du réseau.

Le tableau ci-dessous (présent au dos de l'appareil) résume les différentes possibilités d'affichage.

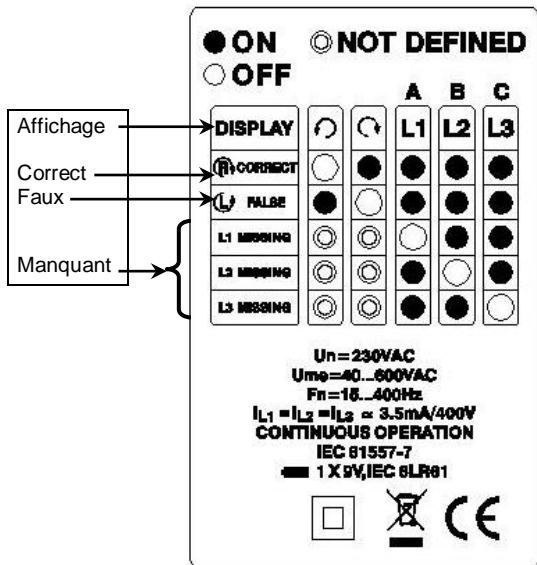

Attention : Les voyants de phases L1, L2, L3 peuvent ne pas être allumés en cas de tension trop faible (cf. au § 3).

6 INDICATION DU SENS DU CHAMP TOURNANT OU SENS DE ROTATION SANS CONNEXION

1. Aucun cordon ne doit être connecté à l'instrument ;
2. Positionnez l'appareil sur le moteur, à moins de 2,5cm, parallèlement à l'arbre selon le sens du symbole de face avant.
3. Appuyez sur le bouton ON. Le voyant vert indique le fonctionnement de l'instrument.
4. Le voyant de rotation horaire ou anti-horaire s'allume pour indiquer le sens du champ tournant.

Attention : l'appareil n'est pas fonctionnel pour des moteurs pilotés par des convertisseurs de fréquence.

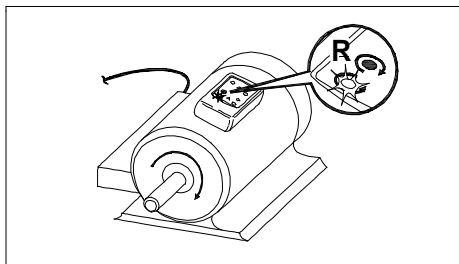

Le tableau ci-dessous résume les conditions requises à l'obtention d'un résultat de test fiable.

Nombre de paires de pôles	Nombre de rotations du champ tournant (1/min) selon la fréquence (Hz)			Angle entre les pôles	Ø minimum du carter du moteur
	16 2/3	50	60		
1	1000	3000	3600	60	5,3
2	500	1500	1800	30	10,7
3	333	1000	1200	20	16,0
4	250	750	900	15	21,4
5	200	600	720	12	26,7
6	167	500	600	10	32,1
8	125	375	450	7,5	42,8
10	100	300	360	6	53,5
12	83	250	300	5	64,2
16	62	188	225	3,75	85,6

7 DÉTERMINATION DU SENS DE BRANCHEMENT DES FILS DES PHASES SUR UN MOTEUR

1. Raccordez les 3 cordons à l'instrument en respectant la correspondance des marquages ;
2. Raccordez les 3 pinces crocodiles aux 3 broches phase du connecteur du moteur à tester ;
3. Appuyez sur le bouton ON. Le voyant vert indique le fonctionnement de l'instrument ;
4. Tournez l'arbre du moteur d'un demi-tour vers la droite ;
5. Le voyant de rotation horaire ou anti-horaire s'allume pour indiquer le respect ou non de l'ordre de branchement des fils des phases.

8 INDICATION SANS CONNEXION DE L'ACTIVATION D'UNE ÉLECTROVANNE

1. Aucun cordon ne doit être connecté à l'instrument ;
2. Positionnez l'appareil au plus près de l'électrovanne ;
3. Appuyez sur le bouton ON. Le voyant vert indique le fonctionnement de l'instrument.
4. Le voyant de rotation horaire ou anti-horaire s'allume pour indiquer la présence du champ généré lors de l'activation.

9 SPECIFICATIONS TECHNIQUES

9.1 CARACTÉRISTIQUES ÉLECTRIQUES

Tension maximale assignée : 600V CAT III

Tension de fonctionnement, en fonction rotation de phase :

Avec connexions : 40 à 600VAC entre phases (§ 5.1 et 7).

Sans connexion : 120 à 400VAC entre phases (§ 6).

Fréquence de fonctionnement : 15 à 400Hz

Intensité de test (par phase) : inférieure à 3,5mA

Alimentation : pile 9V (6LR61, 6LF222, 1604A, NEDA 1604)

Consommation inférieure à 20mA.

Les voyants de phases L1, L2; L3 s'allument à partir de 100V (tension phase-neutre).

Français

9.2 CARACTÉRISTIQUES MÉCANIQUES

Dimensions (H x L x P) : 130 x 69 x 32mm

Poids : 170g

9.3 CARACTÉRISTIQUES ENVIRONNEMENTALES

Température de fonctionnement : 0 à 40°C

Stockage : -20°C < T < +50°C, HR < 80%

Taux d'humidité relative de fonctionnement : 15 à 80%

Altitude de fonctionnement : inférieure à 2000m

Degré de pollution de fonctionnement : inférieur à 2

9.4 CONFORMITÉ NORMATIVE

IEC 61010-1, DIN VDE 0411;

IEC 61557-7, DIN VDE 0413-7;

Étanchéité : IP 40 (selon IEC 60529)

10 ENTRETIEN

10.1 NETTOYAGE

Déconnectez de toute source électrique avant nettoyage, entretien, démontage.

Nettoyer exclusivement à l'aide d'un tissu doux légèrement imbibé d'eau savonneuse puis d'eau claire.

Sécher complètement et parfaitement avant toute nouvelle utilisation.

10.2 REMPLACEMENT DE LA PILE

Pour remplacer la pile, procéder comme suit:

1. déconnecter les cordons de la source de mesure et au niveau de l'appareil ;
2. desserrez la vis en bas de l'arrière de l'appareil ;
3. retirez la trappe du logement de la pile ;
4. remplacez la pile et re-fixez la trappe à l'aide de la vis.

Rappel : pour votre sécurité, ne jamais utiliser l'appareil si la trappe à pile est absente, détériorée ou mal remontée.

10.3 STOCKAGE

Si l'appareil ne doit pas être utilisé pendant une longue période, il est conseillé de stocker séparément l'instrument et la pile.

10.4 VÉRIFICATION MÉTROLOGIQUE

Comme tous les appareils de mesure ou d'essais, une vérification périodique est nécessaire.

Nous vous conseillons une vérification annuelle de cet appareil. Pour les vérifications et étalonnages, adressez-vous à nos laboratoires de métrologie accrédités COFRAC ou aux centres techniques MANUMESURE.

Renseignements et coordonnées sur demande :

Tél. : 02 31 64 51 55 - Fax : 02 31 64 51 72

11 GARANTIE

Cet instrument est garanti contre tout défaut matériel ou de fabrication, conformément aux conditions générales de vente.

Durant la période de garantie (1 an) l'instrument doit être réparé uniquement par le fabricant, qui se réserve le droit de réparer l'instrument ou de l'échanger en tout ou en partie.

La garantie n'est pas applicable dans les cas suivants :

1. mauvaise utilisation de l'instrument ou utilisation avec un équipement incompatible ;
2. modifications de l'instrument sans autorisation explicite du service technique du fabricant ;
3. travaux réalisés sur l'instrument par une personne non habilitée par le fabricant ;
4. adaptation pour une application spécifique, non prévue dans la définition de l'instrument ou la notice de fonctionnement ;
5. chocs, chutes ou immersion.

12 RÉPARATION

Pour les réparations sous garantie et hors garantie, contactez votre agence commerciale Chauvin Arnoux la plus proche ou votre centre technique régional Manumessure qui établira un dossier de retour et vous communiquera la procédure à suivre.

Coordonnées disponibles sur notre site : <http://www.chauvin-arnoux.com> ou par téléphone aux numéros suivants : 02 31 64 51 55 (centre technique Manumessure), 01 44 85 44 85 (Chauvin Arnoux).

Pour les réparations hors de France métropolitaine, sous garantie et hors garantie, retournez l'appareil à votre agence Chauvin Arnoux locale ou à votre distributeur.

13 POUR COMMANDER

Testeur sens moteur et rotation de phases CA6609 ... P01191305

Livré avec les éléments suivants :

- 3 cordons de test, noir, rouge, bleu,
- 3 pinces crocodiles noires,
- Sacoche de transport,
- Notice de fonctionnement.







English

You have just purchased a **CA 6609** motor and phase rotation indicator and we thank you for your confidence.

For best results from your device:

- **read** this user manual attentively,
- **observe** the precautions for its use.

Meaning of the symbols used on the instrument

	Warning, possible hazard. Please refer to the user's manual.
	Correct orientation of the motor when positioning the instrument.
	Battery
	Instrument protected by double insulation.
	The CE marking guarantees compliance with European directives and with the regulations governing EMC.
	Selective sorting of wastes for the recycling of electrical and electronic equipment within the European Union. In conformity with directive WEEE 2002/96/EC: this equipment must not be treated as household waste.
	Earth.

Definitions of the measurement categories:

§ **CAT I:** Circuits not directly connected to the network and specially protected.

Example: protected electronic circuits.

§ **CAT II:** Circuits directly connected to the low-voltage installation.

Example: power supply to household electrical appliances and portable tools.

§ **CAT III:** Power supply circuits in the installation of the building.

Example: distribution panel, circuit-breakers, fixed industrial machines or devices.

§ **CAT IV:** Circuits supplying the low-voltage installation of the building.

Example: power lines, meters, and protection devices.

1. PRECAUTIONS AND SAFETY IN USE

This instrument complies with safety standard IEC 61010-1.

For your own safety, and to prevent any damage to your instrument, you must follow the instructions given in this manual.

This instrument is not a safety voltage tester. So, don't use L1, L2, L3 lights as safety information for phases voltage presence or absence. Use always a safety voltage tester to do this verification.

English

This instrument can be used on category III electrical circuits not exceeding 600V with respect to earth. It must be used indoors, in an environment not exceeding pollution level 2, at an altitude of not more than 2000m. The instrument can therefore be used in complete safety on 400V three-phase networks in an industrial environment.

- § For safety reasons, you must use only measurement leads having a voltage rating and category at least equal to those of the instrument and compliant with standard IEC 61010-031.
- § Do not use if the cover of the battery compartment is missing or if the housing is damaged or not correctly closed.
- § Do not place your fingers near unused terminals.
- § If the instrument is used other than as specified in this manual, the protection provided by the instrument may be impaired.
- § Do not use this instrument if it seems to be damaged.
- § Check the integrity of the insulation of the leads and of the housing. Replace damaged leads.
- § Be prudent when working in the presence of voltages exceeding 70Vdc or 33Vrms and 46.7Vpp; such voltages can cause a risk of electrocution. The use of individual protections is recommended in some cases.
- § Always keep your hands behind the physical guards of the probe tips or alligator clips.
- § Always disconnect all leads from the measurement and from the instrument before opening the housing.
- § Always use the specified type of battery.

2. UNPACKING - PACKAGING

All instruments undergo mechanical and electronic testing before being dispatched. Every precaution is taken to ensure that the instrument reaches you in good condition. If there is any damage, inform the carrier immediately.

3. INTRODUCTION

The CA 6609 is designed to facilitate installing three-phase electrical power supply networks and combines the following functions in a single instrument:

- § Determination of the direction of phase rotation;
- § Presence or absence of phase (if voltage between phases and neutral is $> 100V$);
- § Determination of the direction of rotation of a motor with or without connection;
- § Determination of the activation of a solenoid valve without connection.

4. DESCRIPTION OF THE INSTRUMENT

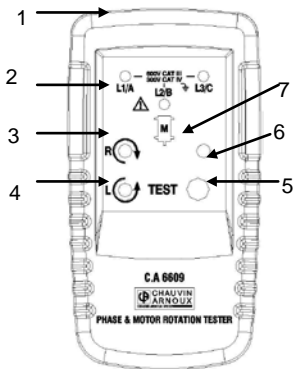

- 1 Test lead input terminals
- 2 Indicators L1, L2, and L3
- 3 Green Clockwise rotation led
- 4 Red Anticlockwise rotation led
- 5 On/Off button
- 6 Green On led
- 7 Symbol for CA 6609 correct orientation on the motor (§ 6)

5. USING THE INSTRUMENT

5.1 DIRECTION OF PHASE ROTATION

On a three-phase electrical network:

1. Connect the 3 leads to the instrument, matching the markings.
2. Connect the 3 alligator clips to the 3 phases of the network to be tested.
3. Press the ON button. The green indicator indicates that the instrument is in operation.
4. The clockwise (or anticlockwise) rotation indicator indicates the direction of phase rotation.

Warning: the wrong direction of rotation may be displayed if a lead is connected by mistake to the neutral of the network.

The table below (reproduced on the back of the instrument) summarizes the various display possibilities.

	● ON	○ NOT DEFINED	A	B	C
○ OFF					
DISPLAY			L1	L2	L3
CORRECT					
FALSE					
L1 MISSING					
L2 MISSING					
L3 MISSING					

Un=230VAC
Ume=40...600VAC
Fn=15...400Hz
I_{L1} = I_{L2} = I_{L3} ≈ 3.5mA/400V
CONTINUOUS OPERATION
IEC 61557-7
1 X 9V, IEC 6LR61

Caution: Phasis lights L1, L2, L3 can be off if voltage is too low (see § 3 introduction).

6. INDICATION OF THE DIRECTION OF THE ROTATING FIELD OR DIRECTION OF ROTATION WITHOUT CONNECTION

1. There must be no lead connected to the instrument;
2. Position the instrument on the motor, within 2.5 cm, parallel to the shaft in the direction indicated by the symbol on the front panel.
3. Press the ON button. The green indicator indicates that the instrument is in operation.
4. The clockwise or anticlockwise rotation indicator lights to indicate the direction of the rotating field.

Note: the instrument does not work on motors controlled by frequency converters.

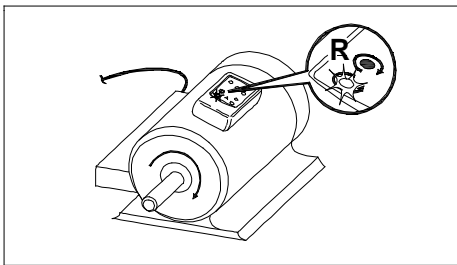

The table below summarizes the conditions necessary to obtaining a reliable test result.

Number of pairs of poles	Number of rotations of the rotating field (per minute) as a function of frequency (Hz)			Angle between poles	Minimum dia. of the motor casing
	16 2/3	50	60		
1	1000	3000	3600	0	5.3
2	500	1500	1800	30	10.7
3	333	1000	1200	20	16.0
4	250	750	900	15	21.4
5	200	600	720	12	26.7
6	167	500	600	10	32.1
8	125	375	450	7.5	42.8
10	100	300	360	6	53.5
12	83	250	300	5	64.2
16	62	188	225	3.75	85.6

7. DETERMINATION OF THE DIRECTION OF CONNECTION OF THE PHASE WIRES TO A MOTOR

1. Connect the 3 leads to the instrument, matching the markings;
2. Connect the 3 alligator clips to the 3 phase pins of the connector of the motor being tested;
3. Press the ON button. The green indicator indicates that the instrument is in operation;
4. Turn the motor shaft a half-turn to the right;
5. The clockwise or anticlockwise rotation indicator lights, indicating whether or not the order of connection of the phase wires is correct.

8. INDICATION WITHOUT CONNECTION OF THE ACTIVATION OF A SOLENOID VALVE

1. There must be no lead connected to the instrument;
2. Place the instrument as close as possible to the solenoid valve;
3. Press the ON button. The green indicator indicates that the instrument is in operation;
4. The clockwise or anticlockwise rotation indicator lights, indicating the presence of the field generated during the activation.

9. TECHNICAL SPECIFICATIONS

9.1 ELECTRICAL CHARACTERISTICS

Maximum rated voltage: 600V, CAT III

Operating voltage, in phases rotation use:

With connections: 40 to 600V_{AC} between phases (see § 5.1 and 7)

Without connection: 120 to 400V_{AC} between phases (see § 6)

Frequency of operation: 15 to 400Hz

Test current (per phase): less than 3.5mA

Power supply: 9V battery (6LR61, 6LF222, 1604A, NEDA 1604)

Consumption less than 20mA.

L1, L2, L3 lights are on, since 100V voltage between phases and neutral.

9.2 MECHANICAL CHARACTERISTICS

Dimensions (H x L x D): 130 x 69 x 32mm

Weight: 170g

9.3 ENVIRONMENTAL CHARACTERISTICS

Operating temperature: 0 to 40°C

Storage: -20°C < T < +50°C, RH < 80%

Operating relative humidity: 15 to 80%

Operating altitude: less than 2000 m

Operating pollution level: less than 2

9.4 COMPLIANCE WITH STANDARDS

IEC 61010-1, DIN VDE 0411;

IEC 61557-7, DIN VDE 0413-7;

Tightness: IP 40 (as per IEC 60529)

10. MAINTENANCE

10.1 CLEANING

Disconnect from all sources of electricity before cleaning, servicing, dismantling.

Clean only with a soft cloth moistened with soapy water, then plain water.

Dry completely and perfectly before using again.

10.2 REPLACING THE BATTERY

To replace the battery, proceed as follows:

1. Disconnect the leads from the measurement source and from the instrument;
2. Loosen the screw at the bottom of the back of the instrument;
3. Remove the cover from the battery compartment;
4. Replace the battery and attach the cover using the screw.

Reminder: for your safety, never use the instrument if the battery compartment cover is missing, damaged, or incorrectly installed.

10.3 STORAGE

If the instrument will be out of use for a long period, it is best to store the instrument and the battery separately.

10.4 METROLOGICAL CHECK

Like all measuring or testing devices, the instrument must be checked regularly.

This instrument should be checked at least once a year. For checking and calibration, contact one of our accredited metrology laboratories (information and contact details available on request), at our Chauvin Arnoux subsidiary or the branch in your country.

11. WARRANTY

This instrument is warranted against defects of materials and workmanship, in conformity with the general conditions of sale. During the warranty period (1 year), the instrument must be repaired only by the manufacturer, who reserves the right to repair the instrument or to replace it in whole or in part.

The warranty does not cover the following cases:

1. improper use of the instrument or use with incompatible equipment;
2. changes made to the instrument without the explicit permission of the manufacturer's technical department;
3. work done on the instrument by persons not authorized by the manufacturer;
4. adaptation to a specific application not anticipated in the definition of the instrument or the user's manual;
5. shocks, falls, or immersion.

12. REPAIR

For all repairs before or after expiry of warranty, please return the device to your distributor.

13. PER ORDER

Motor and phase rotation indicator CA6609..... P01191305

Delivered with the following items:







- 3 test leads - black, red, blue
- 3 alligator clips - black
- Carrying bag,
- User's manual.

Sie haben einen **CA 6609** Drehfeldrichtungsanzeiger erstanden, wir danken Ihnen für Ihr Vertrauen.

Für die Erlangung eines optimalen Betriebsverhaltens Ihres Gerätes:

- **Lesen** Sie bitte diese Betriebsanleitung aufmerksam durch und,
- **Beachten** Sie bitte die Anwendungshinweise.

Bedeutung der Gerätesymbole

	Achtung – Gefahr. Bitte lesen Sie die Bedienungsanleitung.
	Motorrichtung – muss bei der Gerätepositionierung berücksichtigt werden
	Batterie
	Das Gerät ist schutzisoliert.
	Das Gerät erfüllt die EMV- und sonstigen Europarichtlinien für die CE-Kennzeichnung.
	Weist darauf hin, dass dieses Gerät in der EU gemäß der EC-Richtlinie für Elektro- und Elektronikschrott WEEE 2002/96/EC entsorgt und recycelt werden muss.
	Erdung.

Deutsch

Definition der Messkategorien:

§ **KAT I:** Stromkreise, die nicht direkt mit dem Stromnetz verbunden sind oder geschützt sind.

Beispiel: geschützte Stromkreise.

§ **KAT II:** Stromkreise an Niederspannungsanlagen.

Beispiel: Stromversorgung von Haushaltsgeräten oder tragbaren Elektrowerkzeugen.

§ **KAT III:** Stromversorgungskreise innerhalb der Haus- oder Gebäudeinstallation

Beispiel: Verteiler, Leistungsschalter, fest installierte Maschinen oder Industrieanlagen.

§ **KAT IV:** An der Quelle der Niederspannungsinstallation im Gebäude.

Beispiel: Hauptverteilung, Zähler und primärer Überspannungsschutz.

1 VORSICHTSMASSNAHMEN UND BEDIENERSICHERHEIT

Dieses Gerät entspricht der Sicherheitsnorm IEC 61010-1.

Für die gefahrlose Anwendung und um die Beschädigung des Geräts zu verhindern, befolgen Sie bitte diese Sicherheitshinweise.

Dieses Gerät prüft nicht, ob Spannung vorhanden ist oder nicht (VAT). Die Leuchtanzeigen für das Vorhandensein der Phasen L1, L2, L3 dürfen also nicht als Spannungsanzeige verstanden werden! Für die Spannungsprüfung muss immer ein VAT verwendet werden.

Das Gerät erfüllt die Anforderungen für Stromkreise der Messkategorie III, es besitzt einen Überlastschutz 600V Erde. Dieses Gerät kann in Innenräumen, bis zu einem Verschmutzungsgrad 2 und auf bis zu 2000m Höhe verwendet werden. Das Gerät ist für eine sichere Anwendung an Dreiphasennetzen 400V in der Industrie geeignet.

- § Verwenden Sie aus Sicherheitsgründen nur Prüfdrähte, die mindestens den Sicherheitsnormen (IEC 61010-031) für die angegebenen Spannungen und Überspannungskategorien entsprechen.
- § Das Gerät darf nicht ohne Batteriefachdeckel verwendet werden. Das Gerät nur mit korrekt geschlossenem und unbeschädigtem Gehäuse verwenden.
- § Nicht mit den Fingern in die Nähe der freien Buchsen kommen.
- § Der Geräteschutz ist nur dann gegeben, wenn das Gerät nach Herstellerangaben verwendet wird.
- § Beschädigte Geräte niemals verwenden!
- § Prüfen Sie die Isolierung der Drähte und des Gehäuses. Tauschen Sie beschädigte Drähte aus.
- § Achtung! Bei Überschreitung von 70Vdc oder 33VRMS und 46,7V Peak Spannungen besteht Schockgefahr. Wir empfehlen je nach Arbeitsbedingungen geeignete Schutzkleidung zu tragen.
- § Die Hände müssen beim Messen immer hinter der Schutzvorkehrung der Prüfspitzen und der Krokodilklemmen liegen.
- § Vor dem Öffnen des Gehäuses immer alle Prüfdrähte von Quelle und Gerät abnehmen.

Deutsch

§ Es darf nur ein Batterietyp verwendet werden.

2 AUSPACKEN - EINPACKEN

Das Gerät wurde vor seinem Versand eingehend mechanisch und elektrisch kontrolliert, außerdem wurden alle Vorkehrungen getroffen, damit das Gerät in einwandfreiem Zustand bei Ihnen eintrifft. Wenn Sie Transportschäden feststellen, melden Sie diese sofort Ihrem Zusteller oder Spediteur.

3 EINFÜHRUNG

CA 6609 für die Implementierung von Dreiphasennetzen. Das Gerät bietet folgende Funktionen:

- § Bestimmung der Drehfeldrichtung;
- § Feststellen von Phasen (wenn Spannung gegen Nullleiter > 100V);
- § Bestimmung der Motordrehrichtung mit oder ohne Anschluss;
- § Bestimmung der Elektroventilaktivierung ohne Anschluss.

4 GERÄTEBESCHREIBUNG

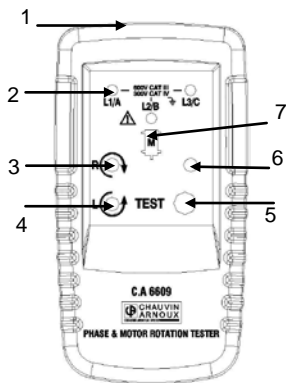

1. Buchse für Prüfdraht
2. Anzeigeleuchte L1, L2 und L3
3. Anzeige Drehrichtung Uhrzeigersinn
4. Anzeige Drehrichtung gegen den Uhrzeigersinn
5. Ein/Aus-Taste
6. Betriebsanzeige
7. Gerätesymbole Motorrichtung CA6609 (§ 6)

5 EINSATZ DES GERÄTS

5.1 BESTIMMUNG DER DREHFELDRICHTUNG

An einem Dreiphasennetz:

1. Schließen Sie die 3 Drähte gemäß der Kennzeichnung an das Gerät an.
2. Schließen Sie nun die 3 Krokodilklemmen an die 3 Phasen des zu überprüfenden Netzes an.
3. Drücken Sie auf ON. Die grüne Anzeigeleuchte zeigt den Gerätebetrieb an.

Wenn alle 3 Anzeigeleuchten der 3 Phasen leuchten, gibt die

Deutsch

Anzeigeleuchte „Drehrichtung (gegen) Uhrzeigersinn“ die Drehfeldrichtung an.

Achtung: Wenn einer der Drähte versehentlich an den Nullleiter des Netzes angeschlossen wurde, kann die Drehrichtungsangabe fehlerhaft sein.

Folgende Tabelle (auch an der Geräterückseite) gibt einen Überblick der verschiedenen Anzeigemöglichkeiten.

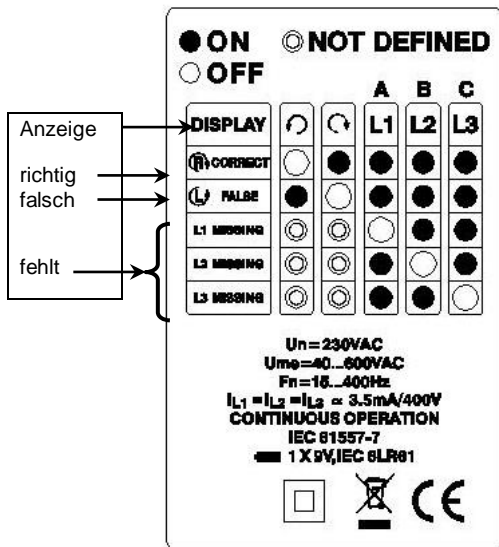

ACHTUNG! Wenn die Spannung zu schwach ist, leuchten die Leuchtanzeigen der Phasen L1, L2, L3 eventuell nicht (siehe Abs. 3).

6 ANZEIGE DER DREHFELDRICHTUNG BZW. DREHRICHTUNG OHNE ANSCHLUSS

1. Es darf keine Messleitung an das Gerät angeschlossen sein.
2. Halten Sie das Gerät in höchstens 2,5 cm Abstand über den Motor, und zwar parallel zur Welle. Beachten Sie das Positionssymbol an der Vorderseite.
3. Drücken Sie auf ON. Die grüne Anzeileuchte zeigt den Gerätebetrieb an.
4. Die Anzeileuchte „Uhrzeigersinn / gegen Uhrzeigersinn“ zeigt die Drehfeldrichtung an.

Achtung: Das Gerät funktioniert nicht bei Motoren mit Frequenzwandlern.

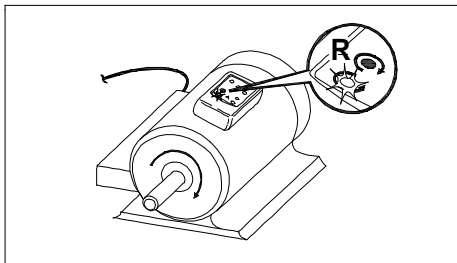

Deutsch

In folgender Tabelle finden Sie alle Betriebsanforderungen für verlässliche Testergebnisse.

Anzahl Polpaare	Drehzahl des Drehfelds (1/min) nach Frequenz (Hz)			Polwinkel	Mindestdurchmesser des Motorgehäuses
	16 2/3	50	60		
1	1000	3000	3600	0	cm
2	500	1500	1800	60	5.3
3	333	1000	1200	30	10.7
4	250	750	900	20	16.0
5	200	600	720	15	21.4
6	167	500	600	12	26.7
8	125	375	450	10	32.1
10	100	300	360	7.5	42.8
12	83	250	300	6	53.5
16	62	188	225	5	64.2
				3.75	85.6

7 BESTIMMUNG DER ANSCHLUSSRICHTUNG DER LEITERDRÄHTE AN EINEM MOTOR

1. Schließen Sie die 3 Drähte gemäß den Markierungen an das Gerät an.
2. Schließen Sie nun die 3 Krokodilklemmen an die 3 Phasenbuchsen des zu überprüfenden Motors an.
3. Drücken Sie auf ON. Die grüne Anzeigeleuchte zeigt den Gerätebetrieb an.
4. Drehen Sie nun die Motorwelle um eine halbe Drehung nach rechts.

8 ANZEIGE DER ELEKTROVENTILAKTIVIERUNG OHNE ANSCHLUSS

1. Es darf keine Messleitung an das Gerät angeschlossen sein.
2. Halten Sie das Gerät so nahe wie möglich an das Elektroventil.
3. Drücken Sie auf ON. Die grüne Anzeigeleuchte zeigt den Gerätebetrieb an.

Die Anzeigeleuchte „Uhrzeigersinn / gegen Uhrzeigersinn“ zeigt das bei der Aktivierung entstandene Feld an.

9 TECHNISCHE SPEZIFIKATIONEN

9.1 ELEKTRISCHE SPEZIFIKATIONEN

max. zul. Nennspannung: 600V KAT III

Betriebsspannung: je nach Drehfeldrichtung:

Mit Anschlüssen: 40 bis 600VAC zwischen Phasen
(Abs. 5.1 und 7)

Ohne Anschlüsse: 120 bis 400VAC zwischen Phasen
(Abs. 6)

Betriebsbereich: 15 bis 400Hz

Prüfstärke (pro Phase): Unter 3,5mA

Versorgung: Batterie 9V (6LR61, 6LF222, 1604A,
NEDA 1604)

Verbrauch unter 20mA.

Die Leuchtanzeigen der Phasen L1, L2, L3 leuchten ab 100 V auf
(Spannung Phase-Null).

Deutsch

9.2 MECHANISCHE DATEN

Abmessungen (H x B x T): 130 x 69 x 32mm

Gewicht: 170g

9.3 UMWELTDATEN FÜR DEN GERÄTEBETRIEB

Betriebstemperatur: 0 bis 40°C

Lagerung: -20°C < T < +50°C, RF < 80%

Feuchtigkeitsgehalt: 15 bis 80%

Betriebshöhe: Bis 2000m

Verschmutzungsgrad: Bis 2

9.4 KONFORMITÄT

IEC 61010-1, DIN VDE 0411;

IEC 61557-7, DIN VDE 0413-7;

Dichte: IP 40 gemäß IEC 60529

10 INSTANDHALTUNG

10.1 REINIGUNG

Reinigung, Instandhaltung und Öffnen des Gehäuses nur bei abgenommenen Drähten!

Reinigung des Geräts nur mit einem weichen Lappen und einer Seifenlösung, danach mit klarem Wasser.

Bevor Sie das Gerät nach der Reinigung wieder in Betrieb nehmen, kontrollieren Sie, ob es vollkommen trocken ist.

10.2 BATTERIEWECHSEL

Auswechseln der Batterie:

1. Alle Drähte von Messquelle und Gerät abnehmen.
2. Die Schrauben hinten unten am Gerät lösen.
3. Den Batteriefachdeckel abnehmen.
4. Die Batterie auswechseln und den Deckel wieder mit der Schraube fixieren.

Denken Sie daran: Zu Ihrer eigenen Sicherheit darf das Gerät nicht ohne Batteriefachdeckel verwendet werden. Das Gerät nur mit korrekt geschlossenem und unbeschädigtem Deckel verwenden.

10.3 LAGERUNG

Wenn das Gerät längere Zeit nicht verwendet wird, sollten Messgerät und Batterie separat aufbewahrt werden.

10.4 EICHUNG

Wie auch bei anderen Mess- oder Prüfgeräten ist eine regelmäßige Geräteüberprüfung erforderlich.

Es wird mindestens eine einmal jährlich durchgeführte Überprüfung dieses Gerätes empfohlen. Für Überprüfung und Kalibrierung wenden Sie sich bitte an unsere zugelassenen Messlabors (Auskunft und Adressen auf Anfrage), bzw. an die Chauvin Arnoux Niederlassung oder den Händler in Ihrem Land.

11 GARANTIE

Die Gerätegarantie gilt für Fabrikations- und Materialfehler gemäß unseren allgemeinen Geschäftsbedingungen.

Innerhalb der Garantiefrist (1 Jahr) darf das Gerät nur vom Hersteller repariert werden. Der Hersteller behält sich das Recht vor, das Gerät nach eigenem Gutdünken entweder zu reparieren oder es ganz oder teilweise auszutauschen.

Die Garantie verfällt unter folgenden Bedingungen:

1. Unsachgemäße Benutzung des Gerätes oder Verwendung mit inkompatiblen anderen Geräten.
2. Veränderung des Geräts ohne die ausdrückliche Genehmigung der technischen Abteilung des Herstellers.
3. Eingriffe in das Gerät durch eine nicht vom Hersteller dazu befugte Person.
4. Anpassung des Geräts an nicht vorgesehene und nicht in der Gerätebeschreibung oder Anleitung aufgeführte Verwendungszwecke.
5. Beschädigungen durch Stürze, Stöße oder Eintauchen in Flüssigkeiten.

12 REPARATUR

Senden Sie das Gerät bei Reparaturen innerhalb und außerhalb der Garantie an die Chauvin Arnoux Niederlassung oder Ihren Händler zurück.

13 BESTELLANGABEN, LIEFERUMFANG

Drehfeldrichtungsanzeiger CA6609..... P01191305

Lieferumfang:

- 3 Prüfdrähte (schwarz, rot, blau)
- 3 Krokodilklemmen schwarz
- Transporttasche
- Betriebsanleitung



Italiano

Avete appena acquisito un tester di senso motore e rotazione delle fasi **CA 6609** e vi ringraziamo della vostra fiducia.

Per ottenere dal vostro apparecchio le migliori prestazioni:

- **Leggere** attentamente questo modo d'uso,
- **Rispettare** le precauzioni d'uso.

Significato dei simboli utilizzati sull'apparecchio

	Attenzione, rischio di pericolo. Riferirsi al libretto di funzionamento.
	Orientazione del motore, da rispettare per posizionare l'apparecchio.
	Pila
	Strumento protetto da un doppio isolamento.
	La marcatura CE garantisce la conformità alle direttive europee nonché alle regolamentazioni in materia di CEM.
	Cernita selettiva dei rifiuti per il riciclo dei materiali elettrici ed elettronici in seno all'Unione Europea. Conformemente alla direttiva WEEE 2002/96/EC: questo materiale non va trattato come rifiuto domestico.
	Terra.

Definizione delle categorie di misura:

CAT I: Circuiti non collegati direttamente alla rete e particolarmente protetti

Esempio: circuiti elettronici protetti.

CAT II: Circuiti direttamente collegati all'impianto a bassa tensione.

Esempio: alimentazione d'apparecchi elettrodomestici e d'attrezzatura portatile.

CAT III: Circuiti d'alimentazione nell'impianto dell'edificio.

Esempio: tabella di distribuzione, disgiuntori, macchine o apparecchi industriali fissi.

CAT IV: Circuiti sorgente dell'impianto a bassa tensione dell'edificio.

Esempio: arrivo d'energia, contatori e dispositivi di protezione.

1 PRECAUZIONI E SICUREZZA D'UTILIZZO

Il presente apparecchio è conforme alla norma di sicurezza IEC 61010-1

Per la vostra sicurezza personale e per prevenire qualsiasi rischio di danno sul vostro apparecchio, dovete seguire le istruzioni indicate nel presente libretto.

Il presente apparecchio non è un rivelatore d'assenza / presenza de tensione (VAT). Di conseguenza, non prendere in considerazione le spie di presenza della fase L1, L2, L3 come rivelazioni di presenza / assenza di tensione. Utilizzate sempre un VAT per effettuare questa verifica.

Italiano

E' possibile utilizzare l'apparecchio nei circuiti elettrici di categoria III non superiori a 600V rispetto alla terra. L'utilizzo sarà all'interno, in un ambiente di grado d'inquinamento inferiore a 2, ad un'altitudine inferiore a 2000m. L'apparecchio è quindi utilizzabile con la massima sicurezza su reti trifasi 400V in ambiente industriale.

- § Per ragioni di sicurezza, dovete utilizzare unicamente cordoni di misura, tensione e categoria almeno uguali a quelle dello strumento e conformi alla norma IEC 61010-031.
- § Non utilizzare in assenza del coperchio dell'alloggiamento della pila o se la cassa è danneggiata o chiusa male.
- § Non avvicinare le dita ai morsetti non utilizzati.
- § In caso di utilizzo in maniera non conforme al presente libretto, la protezione svolta dall'apparecchio può venire compromessa.
- § Non utilizzate l'apparecchio se vi sembra danneggiato.
- § Ispezionate l'integrità dell'isolamento dei cordoni e della cassa. Sostituite i cordoni danneggiati.
- § Siate prudenti quando lavorate in presenza di tensioni superiori a 70Vdc o 33Veff e 46,7Vpp: queste tensioni possono provocare un rischio di shock elettrico. Secondo le condizioni di lavoro si consiglia l'utilizzo di protezioni individuali.
- § Tenete sempre le mani dietro la protezione fisica delle punte di contatto o delle pinze a coccodrillo.
- § Disinserire sempre tutti i cordoni di misura e dello strumento prima di aprire la cassa.
- § Utilizzate sempre il tipo di pila (o batteria) specificato.

2 DISIMBALLAGGIO - IMBALLAGGIO

Tutti gli strumenti sono controllati elettronicamente e meccanicamente prima della spedizione. Si prendono tutte le precauzioni per essere sicuri di fornirvi uno strumento perfetto. In caso di danni avvertite immediatamente il trasportatore.

3 INTRODUZIONE

Il CA 6609 è destinato a facilitare la messa in opera delle reti d'alimentazione elettrica trifasi e presenta in un solo apparecchio le seguenti funzioni:

- § Stabilire il senso di rotazione delle fasi;
- § Presenza o assenza di fase (se tensione rispetto al neutro > 100V);
- § Stabilire il senso di rotazione di un motore con o senza connessione;
- § Stabilire l'attivazione dell'elettrovalvola senza connessione.

4 DESCRIZIONE DELL'APPARECCHIO

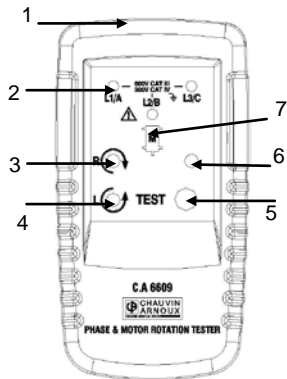

- 1 Morsetto d'entrata del cordone di test
- 2 Spie L1, L2, e L3
- 3 Spia LCD di rotazione oraria
- 4 Spia LCD di rotazione antioraria
- 5 Bottone marcia/arresto
- 6 Spia di funzionamento
- 7 Simbolo per l'orientamento corretta del CA6609 sul motore (§ 6)

5 UTILIZZO DELLO STRUMENTO

5.1 SENSO DI ROTAZIONE DELLE FASI

Su una rete elettrica trifase:

1. Allacciate i 3 cordoni nello strumento rispettando la corrispondenza delle marcature.
2. Allacciate le 3 pinze a coccodrillo alle 3 fasi della rete da testare.
3. Premete il bottone ON. La spia verde indica il funzionamento dello strumento.
4. La spia di rotazione oraria (o antioraria) indica il senso di rotazione delle fasi.

Attenzione: può visualizzarsi un errato senso di rotazione se un cordone è allacciato, per errore, al Neutro della rete.

La seguente tabella (presente sul retro dell'apparecchio) riassume le varie possibilità di visualizzazione.

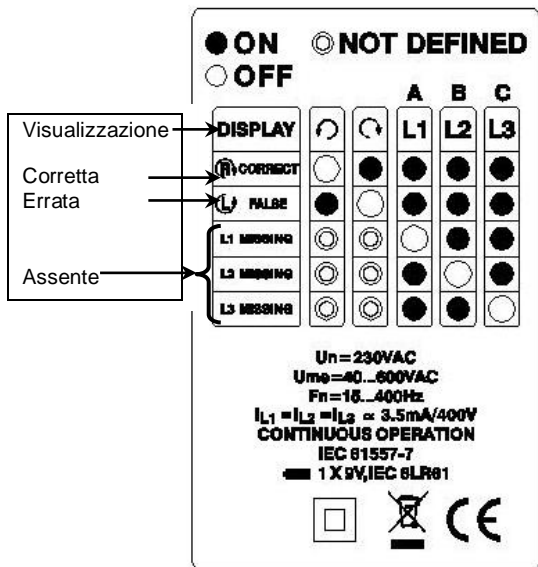

Attenzione: Le spie delle fasi L1, L2, L3 possono non essere accese in caso di tensione troppo debole (consultare il § 3).

6 INDICAZIONE DEL SENSO DEL CAMPO ROTANTE O SENSO DI ROTAZIONE SENZA CONNESSIONE

1. Nessun cordone sarà collegato allo strumento;
2. Posizionate l'apparecchio sul motore, a meno di 2,5 cm, parallelamente all'albero secondo il senso del simbolo della faccia anteriore.
3. Premete il bottone ON: la spia verde indica il funzionamento dello strumento.
4. La spia di rotazione oraria o antioraria si accende per indicare il senso del campo rotante.

Attenzione: l'apparecchio non è funzionale per i motori pilotati da convertitori di frequenza.

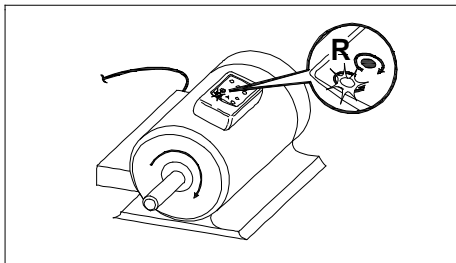

La seguente tabella riassume le condizioni richieste all'ottenimento di un affidabile risultato dei test.

Numero di coppie di poli	Numero di rotazioni del campo rotante (1/min) secondo la frequenza (Hz)			Angolo fra i poli	Diametro minimo del carter del motore
	16 2/3	50	60		
1	1000	3000	3600	0	cm
2	500	1500	1800	30	10.7
3	333	1000	1200	20	16.0
4	250	750	900	15	21.4
5	200	600	720	12	26.7
6	167	500	600	10	32.1
8	125	375	450	7.5	42.8
10	100	300	360	6	53.5
12	83	250	300	5	64.2
16	62	188	225	3.75	85.6

7 STABILIRE IL SENSO D'ALLACCIAMENTO DEI FILI DELLE FASI SU UN MOTORE

1. Allacciate i 3 cordoni allo strumento rispettando la corrispondenza dei riferimenti;
2. Allacciate le 3 pinze a coccodrillo ai 3 poli fase del connettore del motore da testare;
3. Premete il bottone ON. La spia verde indica il funzionamento dello strumento;
4. Ruotate l'albero del motore di un $\frac{1}{2}$ giro verso destra;
5. La spia di rotazione oraria o antioraria si accende per indicare il rispetto o il mancato rispetto dell'ordine d'allacciamento dei fili delle fasi.

8 INDICAZIONE SENZA CONNESSIONE DELL'ATTIVAZIONE DI UN'ELETTRIVALVOLA

1. Nessun cordone sarà collegato allo strumento;
2. Posizionate l'apparecchio nel punto più vicino all'elettrovalvola;
3. Premete il bottone ON. La spia verde indica il funzionamento dello strumento.

La spia di rotazione oraria o antioraria si accende per indicare la presenza del campo generato durante l'attivazione.

9 SPECIFICHE TECNICHE

9.1 CARATTERISTICHE ELETTRICHE

Tensione massima assegnata: 600V CAT III

Tensione di funzionamento: in funzione della rotazione di fase:

Con connessioni: da 40 a 600VAC tra fasi (§ 5.1 e 7).

Senza connessione: da 120 a 400VAC tra fasi (§6).

Frequenza di funzionamento: da 15 a 400Hz

Intensità di test (per fase): inferiore a 3,5mA

Alimentazione: pila 9V (6LR61, 6LF222, 1604A, NEDA 1604)

Consumo inferiore a 20mA.

Le spie delle fasi L1, L2; L3 si accendono a partire da 100V (tensione fase-neutro).

9.2 CARATTERISTICHE MECCANICHE

Dimensioni (H x L x P): 130 x 69 x 32mm

Peso: 170g

9.3 CARATTERISTICHE AMBIENTALI

Temperatura di funzionamento: da 0 a 40°C

Stoccaggio: $-20^{\circ}\text{C} < T < +50^{\circ}\text{C}$, HR < 80%

Tasso d'umidità relativa di funzionamento: dal 15 all'80%

Altitudine di funzionamento: inferiore a 2000m

Grado d'inquinamento durante il funzionamento: inferiore a 2

9.4 CONFORMITÀ NORMATIVA

IEC 61010-1, DIN VDE 0411;

IEC 61557-7, DIN VDE 0413-7;

Ermeticità: IP 40 (secondo IEC 60529)

10 MANUTENZIONE

10.1 PULIZIA

Disinserite ogni sorgente elettrica prima delle operazioni di pulizia, manutenzione, smontaggio.

Pulire esclusivamente con un panno soffice leggermente imbevuto d'acqua saponata e poi con acqua fresca.

Asciugare completamente e perfettamente prima di ogni nuovo utilizzo.

10.2 SOSTITUZIONE DELLA PILA

Per sostituire la pila, procedere come segue:

1. Disinserire i cordoni della sorgente di misura e a livello dell'apparecchio;
2. Allentate la vite in basso nel retro dell'apparecchio;
3. Rimuovete il coperchio dell'alloggiamento della pila;
4. Sostituite la pila e fissate il coperchio mediante la vite.

NOTA BENE: per la vostra sicurezza, non utilizzare mai l'apparecchio se il coperchio della pila è assente, danneggiato o rimontato male.

10.3 STOCCAGGIO

Se l'apparecchio non è utilizzato per un lungo periodo, si consiglia di stoccare separatamente lo strumento e la pila.

10.4 VERIFICA METROLOGICA

Per tutti gli strumenti di misura e di test, è necessaria una verifica periodica.

Vi consigliamo almeno una verifica annuale dello strumento. Per le verifiche e le calibrazioni, rivolgetevi ai nostri laboratori di metrologia accreditati (informazioni e recapiti su richiesta), alla filiale Chauvin Arnoux del Vostro paese o al vostro agente.

11 GARANZIA

Il presente strumento è garantito contro qualsiasi difetto materiale o di fabbricazione, conformemente alle condizioni generali di vendita.

Durante il periodo di garanzia (1 anno) lo strumento va riparato solo dal fabbricante, che si riserva il diritto d'intervenire sullo strumento o di sostituirlo totalmente o parzialmente.

La garanzia non si applica nei seguenti casi:

1. Errato utilizzo dello strumento o utilizzo con un'attrezzatura incompatibile;
2. Modifiche dello strumento senza autorizzazione esplicita del servizio tecnico del fabbricante;
3. Lavori realizzati sullo strumento da una persona non abilitata dal fabbricante;
4. Adattamento per un'applicazione specifica, non prevista nella definizione dello strumento o nel libretto di funzionamento;
5. Urti, cadute o immersione.

12 RIPARAZIONE

Per qualsiasi intervento da effettuare in o fuori garanzia, si prega d'inviare lo strumento al vostro distributore.

13 PER ORDINARE

Tester di senso motore e rotazione delle fasi CA6609. P01191305

La fornitura include i seguenti elementi:







- 3 cordoni di test, nero, rosso, blu
- 3 pinze a coccodrillo nere
- Sacca per trasporto,
- Manuale di funzionamento.
- .

Usted acaba de adquirir un comprobador de sentido motor y rotación de fases CA 6609 y les agradecemos su confianza.

Para conseguir las mayores prestaciones de su aparato:

- **lea** detenidamente este manual de instrucciones,
- **respete** las precauciones de uso

Significado de los símbolos utilizados en el instrumento

	Atención, riesgo de peligro. Remítase al manual de instrucciones.
	Orientación del motor, respetarla para posicionar el instrumento.
	Pila
	Instrumento protegido por un doble aislamiento.
	La marca CE garantiza la conformidad con las directivas europeas así como con la normativa en materia de CEM.
	Separación de los residuos para el reciclado de los aparatos eléctricos y electrónicos dentro de la Unión Europea. De conformidad con la directiva WEEE 2002/96/EC: este aparato no se debe tratar como un residuo doméstico.
	Tierra.

Definición de las categorías de medida:

§ **CAT I:** Circuitos no conectados directamente a la red y especialmente protegidos.

Ejemplo: circuitos electrónicos protegidos.

§ **CAT II:** Circuitos directamente conectados a la instalación de baja tensión.

Ejemplo: alimentación de aparatos electrodomésticos y de herramientas portátiles.

§ **CAT III:** Circuitos de alimentación en la instalación del edificio.

Ejemplo: cuadro de distribución, disyuntores, máquinas o aparatos industriales fijos.

§ **CAT IV:** Circuitos fuente de la instalación de baja tensión del edificio.

Ejemplo: entradas de energía, contadores y dispositivos de protección.

1 PRECAUCIONES Y SEGURIDAD DE USO

Este instrumento cumple con la norma de seguridad IEC 61010-1.

Para su propia seguridad y para prevenir cualquier daño en este instrumento, debe seguir las instrucciones indicadas en este manual.

Este instrumento no es un detector de ausencia / presencia de tensión (VAT). Por consiguiente, no tome en cuenta los indicadores de presencia de fase L1, L2, L3 como detecciones de presencia / ausencia de tensión. Siempre utilice un VAT para realizar esta comprobación.

Este instrumento se puede utilizar en circuitos eléctricos de categoría III que no supere los 600V respecto de la tierra. El instrumento debe utilizarse en interiores, en un entorno con un grado de contaminación inferior a 2 y a una altitud inferior a 2.000m. El instrumento se puede utilizar con toda seguridad en redes trifásicas de 400V en aplicaciones industriales.

- § Por razones de seguridad, debe utilizar únicamente cables de medida, de tensión y categoría al menos iguales a los del instrumento y que cumplan con la norma IEC 61010-031.
- § No utilice el instrumento si no dispone de la tapa del alojamiento de la pila o si la carcasa está dañada o mal cerrada.
- § No ponga los dedos a proximidad de los terminales no utilizados.
- § Si el instrumento se utiliza de una forma no especificada en el presente manual, la protección proporcionada por el instrumento puede verse alterada.
- § No utilice este aparato si parece estar dañado.
- § Controle que el aislamiento de los cables y la carcasa estén en perfecto estado. Cambie los cables que estén dañados.
- § Tenga cuidado cuando trabaje con tensiones superiores a 70Vdc o 33Vrms y 46,7Vpp, estas tensiones pueden producir electrocución. Dependiendo de las condiciones, se recomienda el uso de protecciones individuales.
- § Mantenga siempre las manos detrás de la protección de las puntas de prueba pinzas cocodrilo.
- § Desconecte siempre todos los cables de medida y del instrumento antes de abrir la carcasa.

§ Utilice siempre el tipo de pila o baterías especificado.

2 DESEMBALAJE - EMBALAJE

Todos los instrumentos se controlan mecánica y electrónicamente antes de su envío. Se toman todas las precauciones para asegurarse de que usted reciba el instrumento sin daño. Si hubiera algún daño, avise de ello inmediatamente al transportista.

3 INTRODUCCIÓN

El CA 6609 es un instrumento destinado a facilitar la realización de redes de alimentación eléctrica trifásica y reúne en un único instrumento las funciones siguientes:

- § Determinación del sentido de rotación de fases;
- § Presencia o ausencia de fase (si tensión respecto al neutro > 100V);
- § Determinación del sentido de rotación de un motor con o sin conexión;
- § Determinación de la activación de la válvula de solenoide sin conexión.

4 DESCRIPCIÓN DEL INSTRUMENTO

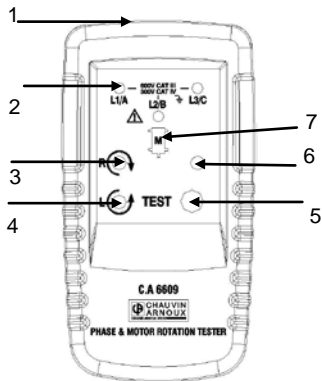

1 Terminal de entrada del cable de prueba

2 Indicadores L1, L2, y L3

3 Indicador LCD de rotación en el sentido horario

4 Indicador LCD de rotación en antihorario

5 Botón de encendido/apagado

6 Indicador de funcionamiento

7 Símbolo de orientación del CA6609 en el motor (§ 6)

5 UTILIZACIÓN DEL INSTRUMENTO

5.1 SENTIDO DE ROTACIÓN DE FASES

En una red eléctrica trifásica:

1. Conecte los 3 cables al instrumento de forma que correspondan a las marcas.
2. Conecte las 3 pinzas cocodrilo a las 3 fases de la red a probar.
3. Pulse el botón ON. El indicador luminoso verde indica que el instrumento está funcionando.
4. El indicador de rotación en el sentido horario (o en el sentido contrario) indica el sentido de rotación de fases.



Español

Atención: se puede visualizar un sentido de rotación incorrecto si un cable se ha conectado, por error, al neutro de la red.

La tabla a continuación (presente también en la parte posterior del instrumento) resume las distintas posibilidades de visualización.

	● ON	○ NOT DEFINED		A	B	C
Display	○ OFF					
Correcto						
Incorrecto						
Falta						

Un = 230VAC
Ume = 40...600VAC
F_n = 15...400Hz
I_{L1} = I_{L2} = I_{L3} ≈ 3.5mA/400V
CONTINUOUS OPERATION
IEC 61557-7
1 X 9V, IEC 6LR01

  

Atención: Los indicadores de fases L1, L2, L3 pueden no estar encendidos en caso de tensión demasiado baja (véase § 3).

6 INDICACIÓN DEL SENTIDO DEL CAMPO ROTATIVO O SENTIDO DE ROTACIÓN SIN CONEXIÓN

1. Ningún cable debe estar conectado al instrumento;
2. Posicione el instrumento sobre el motor, a menos de 2,5 cm, paralelamente al árbol según el sentido del símbolo del frontal.
3. Pulse el botón ON. El indicador luminoso verde indica que el instrumento está funcionando.
4. El indicador de rotación en el sentido horario o en sentido contrario se enciende para indicar el sentido del campo rotativo.

Atención: el instrumento no sirve para motores controlados por convertidores de frecuencia.

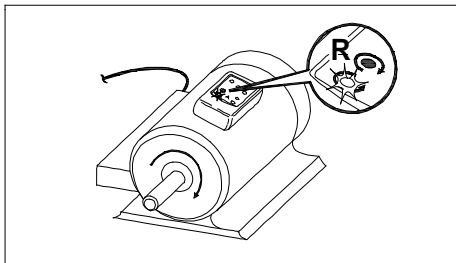

La tabla a continuación resume las condiciones requeridas para obtener un resultado de prueba fidedigno.

Número de pares de polos	Número de rotaciones del campo rotativo (1/min) según la frecuencia (Hz)			Ángulo entre los polos	Diám. Mínimo del cárter del motor
	16 2/3	50	60		
1	1000	3000	3600	0	cm
2	500	1500	1800	60	5.3
3	333	1000	1200	30	10.7
4	250	750	900	20	16.0
5	200	600	720	15	21.4
6	167	500	600	12	26.7
8	125	375	450	10	32.1
10	100	300	360	7.5	42.8
12	83	250	300	6	53.5
16	62	188	225	5	64.2
				3.75	85.6

7 DETERMINACIÓN DEL SENTIDO DE CONEXIÓN DE LOS CABLES DE LAS FASES EN UN MOTOR

1. Conecte los 3 cables al instrumento de forma que correspondan a las marcas;
2. Conecte las 3 pinzas cocodrilo a los 3 husillos fase del conector del motor a probar;
3. Pulse el botón ON. El indicador luminoso verde indica que el instrumento está funcionando;
4. Gire de media vuelta hacia la derecha el árbol del motor;
5. El indicador de rotación en el sentido horario o en el sentido contrario se enciende para indicar si se ha respetado o no el orden de conexión de los cables de las fases.

8 INDICACIÓN SIN CONEXIÓN DE LA ACTIVACIÓN DE UNA VÁLVULA DE SOLENOIDE

1. Ningún cable debe estar conectado al instrumento.
2. Posicione el instrumento lo más cerca posible de la válvula de solenoide.
3. Pulse el botón ON. El indicador luminoso verde indica que el instrumento está funcionando.

El indicador de rotación en el sentido horario o en el sentido contrario se enciende para indicar la presencia del campo generado durante la activación.

9 ESPECIFICACIONES TÉCNICAS

9.1 CARACTERÍSTICAS ELÉCTRICAS

Tensión máxima asignada: 600VCAT III

Tensión de funcionamiento: en función de la rotación de fase

Con conexiones: de 40 a 600VAC entre fases (§ 5.1 y 7).

Sin conexión: de 120 a 400VAC entre fases (§ 6).

Frecuencia de funcionamiento: de 15 a 400Hz

Intensidad de prueba (por fase): inferior a 3,5mA

Alimentación: pila 9V (6LR61, 6LF222, 1604A, NEDA 1604)

Consumo inferior a 20mA.

Los indicadores de fases L1, L2, L3 se encienden a partir de 100V (tensión fase-neutro).

Español

9.2 CARACTERÍSTICAS MECÁNICAS

Dimensiones (H x L x P): 130 x 69 x 32mm

Peso: 170g

9.3 CARACTERÍSTICAS AMBIENTALES

Temperatura de funcionamiento: de 0 a 40°C

Almacenamiento: -20°C < T < +50°C, HR < 80%

Tasa de humedad relativa de funcionamiento: de 15 a 80%

Altitud de funcionamiento: inferior a 2.000m

Grado de contaminación de funcionamiento: inferior a 2

9.4 CONFORMIDAD NORMATIVA

IEC 61010-1, DIN VDE 0411;

IEC 61557-7, DIN VDE 0413-7;

Estanquidad: IP 40 (según IEC 60529)

10 MANTENIMIENTO

10.1 LIMPIEZA

Desconecte el instrumento de cualquier fuente eléctrica antes de limpiarlo, de su mantenimiento o de desmontarlo.

Límpielo exclusivamente con un trapo ligeramente empapado con agua jabonosa y luego con agua clara.

Séquelolo completa y perfectamente antes de volverlo a utilizar.

10.2 CAMBIO DE PILA

Para cambiar la pila, efectúe lo siguiente:

1. desconecte los cables de la fuente de medida y a nivel del instrumento;
2. afloje el tornillo en la parte posterior abajo del instrumento;
3. quite la tapa del alojamiento de la pila;
4. cambie la pila y vuelva a fijar la tapa mediante el tornillo.

Recordatorio: para su seguridad, nunca utilice el instrumento si no está la tapa de la pila, si está dañada o mal montada.

10.3 ALMACENAMIENTO

Si no se va a utilizar el instrumento durante un largo periodo, se recomienda almacenar el instrumento y la pila por separado.

10.4 VERIFICACIÓN METROLÓGICA

Al igual que todos los instrumentos de medida o de prueba, es necesario realizar una verificación periódica.

Le aconsejamos por lo menos una verificación anual de este instrumento. Para las verificaciones y calibraciones, póngase en contacto con nuestros laboratorios de metrología acreditados (solicítenos información y datos), con la filial Chauvin Arnoux o con el agente de su país.

11 GARANTÍA

Este instrumento está garantizado contra cualquier defecto de material o fabricación, de conformidad con las condiciones generales de venta.

Durante el periodo de garantía (1 año), sólo debe reparar el instrumento el fabricante y se reserva el derecho de reparación instrumento o de cambiarlo en parte o totalmente.

La garantía no se aplica en los casos siguientes:

1. uso incorrecto del instrumento o uso con un equipo incompatible;
2. modificaciones del instrumento sin autorización explícita del servicio técnico del fabricante;
3. trabajos realizados sobre el instrumento por una persona no habilitada por el fabricante;
4. adaptación para una aplicación específica, no prevista en la definición del instrumento o el manual de instrucciones;
5. golpes, caídas o inmersión.

12 REPARACIÓN

Para las reparaciones ya sean en garantía o fuera de garantía, devuelva el instrumento a su distribuidor.

13 PARA PEDIDOS

Comprobador de sentido motor y rotación de fases CA6609.. P01191305

Suministrado con los elementos siguientes:

- 3 cables de prueba, negro, rojo, azul
- 3 pinzas cocodrilo negras
- Bolsa de transporte,
- Manual de instrucciones.



10 - 2013
Code 692537A00 - Ed. 3

DEUTSCHLAND - Chauvin Arnoux GmbH
Straßburger Str. 34 - 77694 Kehl / Rhein
Tel: (07851) 99 26-0 - Fax: (07851) 99 26-60

SCHWEIZ - Chauvin Arnoux AG
Moosacherstrasse 15 - 8804 AU / ZH
Tel: 044 727 75 55 - Fax: 044 727 75 56

ESPAÑA - Chauvin Arnoux Ibérica S.A.
C/ Roger de Flor N° 293, Planta 1
08025 Barcelona
Tel: 902 20 22 26 - Fax: 934 59 14 43

UNITED KINGDOM - Chauvin Arnoux Ltd
Unit 1 Nelson Ct - Flagship Sq - Shaw Cross Business Pk
Dewsbury, West Yorkshire - WF12 7TH
Tel: 1924 460 494 - Fax: 01924 455 328

ITALIA - Amra SpA
Via Sant' Ambrogio, 23 - 20846 Bareggia di
Macherio (MB)
Tel: 039 245 75 45 - Fax: 039 481 561

MIDDLE EAST - Chauvin Arnoux Middle East
P.O. BOX 60-154 - 1241 2020 JAL EL DIB (Beirut)
LEBANON
Tel: (01) 89 04 25 - Fax: (01) 89 04 24

ÖSTERREICH - Chauvin Arnoux Ges.m.b.H
Slamastrasse 29/2/4 - 1230 Wien
Tel: 01 61 61 961 - Fax: 01 61 61 961-61

CHINA - Shanghai Pu-Jiang - Enerdis Instruments Co. Ltd
3 F, 3 rd Building - N° 381 Xiang De Road - 200081 SHANGHAI
Tel: +86 21 65 21 51 96 - Fax: +86 21 65 21 61 07

SCANDINAVIA - CA Mätssystem AB
Box 4501 - SE 18304 TÄBY
Tel: +46 8 50 52 68 00 - Fax: +46 8 50 52 68 10

USA - Chauvin Arnoux Inc - d.b.a AEMC Instruments
200 Foxborough Blvd. - Foxborough - MA 02035
Tel: (508) 698-2115 - Fax: (508) 698-2118

<http://www.chauvin-arnoux.com>

190, rue Championnet - 75876 PARIS Cedex 18 - FRANCE
Tél. : +33 1 44 85 44 85 - Fax : +33 1 46 27 73 89 - info@chauvin-arnoux.fr
Export : Tél. : +33 1 44 85 44 86 - Fax : +33 1 46 27 95 59 - export@chauvin-arnoux.fr