

Inhaltsverzeichnis

NSK	2
Technische Informationen	
Inhaltsverzeichnis	5
Terminologie	6
Lagertypen und Ausführungen	7
Lagerluft	8
Genauigkeitsklassen	9
Lagerschmierung	10
Instandhaltung und Wartung	13
Lagerschäden	18
Bestellschlüssel Ersatzlager	20
Lagerauswahl	
Auswahl nach Abmessungen (Metrisch)	23
Auswahl nach Abmessungen (Zoll)	105
Vergleichsliste	113
Lagertabellen	
Rillenkugellager	124
Miniatürkugellager	138
Rillenkugellager mit Einfüllnuten	139
Zweireihige Rillenkugellager	140
Einreihige Schrägkugellager	142
Zweireihige Schrägkugellager	150
Vierpunktlager	154
Pendelkugellager	160
Zylinderrollenlager	168
Kegelrollenlager	185
Pendelrollenlager	217
Axiallager	231
Zubehör	249
Hochgenauigkeitslager	259
Weitere Produktreihen	266

NSK – bekannt auf der ganzen Welt

Von Haushaltsgeräten über Autos und Windkraftgetriebe bis hin zur Luft- und Raumfahrtindustrie – NSK Lager werden in den unterschiedlichsten Bereichen eingesetzt. Wir sind als globales Unternehmen auf der Basis unserer Erfahrungen weltweit etabliert. Unsere F&E-Systeme und Supportservices werden den vielfältigen Bedürfnissen unserer Kunden auf der ganzen Welt gerecht.

Als eine weltweit bekannte Marke wird NSK mit seinem technischen Know-how weiterhin an der Spitze der Technologie stehen.

NSK ist in Bewegung, auf der ganzen Welt

HEADQUARTER

Amerika

· Ann Arbor

Asien

· Shanghai
· Singapur

Europa

· Maidenhead

Japan

· Tokio

TECHNOLOGIE- ZENTREN

Amerika

· Ann Arbor

Asien

· Kunshan

Europa

· Newark
· Kielce

Japan

· Fujisawa
· Maebashi

PRODUKTIONS- STÄTTEN

Amerika (Nord)

· Ann Arbor

· Clarinda

· Franklin

· Liberty

· Bennington

Amerika (Süd)

· Suzano

Asien

· Kunshan

· Anshun

· Dongguan

· Zhangjiagang

· Suzhou

· Changshu

· Chennai

· Jakarta

· Changwon

· Balakong

· Chonburi

· Chachoengsao

Europa

· Peterlee

· Newark

· Kielce

· Munderkingen

· Turin

Japan

· Fujisawa

· Hanyu

· Otsu

· Konan

· Takasaki

· Haruna

· Maebashi

· Tanakura

· Ukiha

VERKAUFS- NIEDERLASSUNGEN

Afrika

· Johannesburg

Amerika (Nord)

· Ann Arbor

· Indianapolis

· Chicago

· San Jose

· Los Angeles

· Bennington

· Miami

· Atlanta

· Montreal

· Toronto

· Vancouver

Amerika (Süd)

· Buenos Aires

· São Paulo

· Belo Horizonte

· Joinville

· Porto Alegre

· Recife

· Mexiko Stadt

Asien

· Beijing

· Shanghai

· Guangzhou

· Anshun

· Chengdu

· Hongkong

· Taipei

· Taichung

· Tainan

· Seoul

· Chennai

· Jakarta

· Manila

· Bangkok

· Kuala Lumpur

· Prai

· Johor Bahru

· Kota Kinabalu

· Singapur

Europa

· Maidenhead

· Newark

· Coventry

· Paris

· Düsseldorf

· Stuttgart

· Leipzig

· Mailand

· Tilburg

· Barcelona

· Warschau

· Istanbul

Japan

· Tokio

· Nagoya

Australien

· Melbourne

· Sydney

· Brisbane

· Adelaide

· Perth

· Auckland

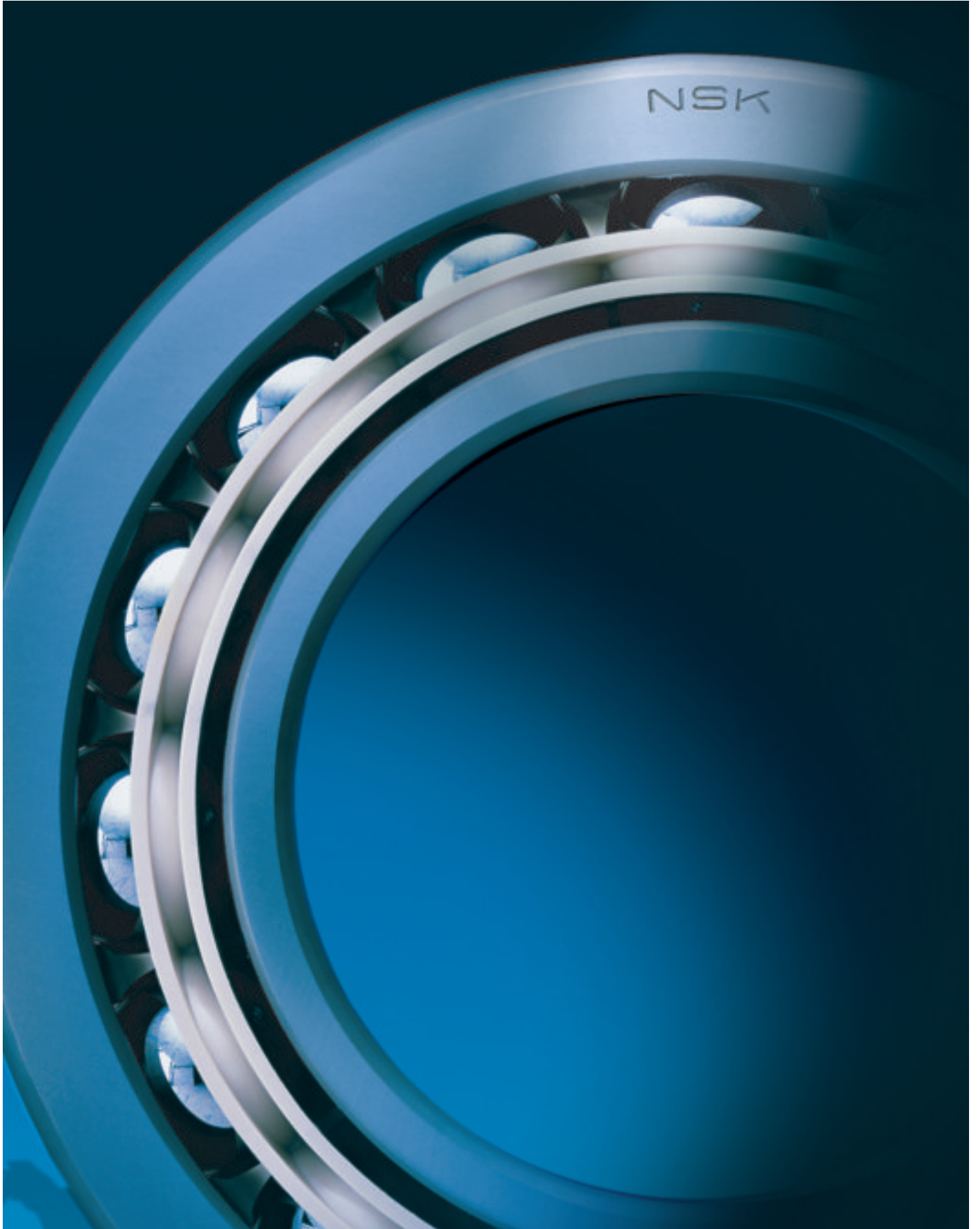

Technische Informationen

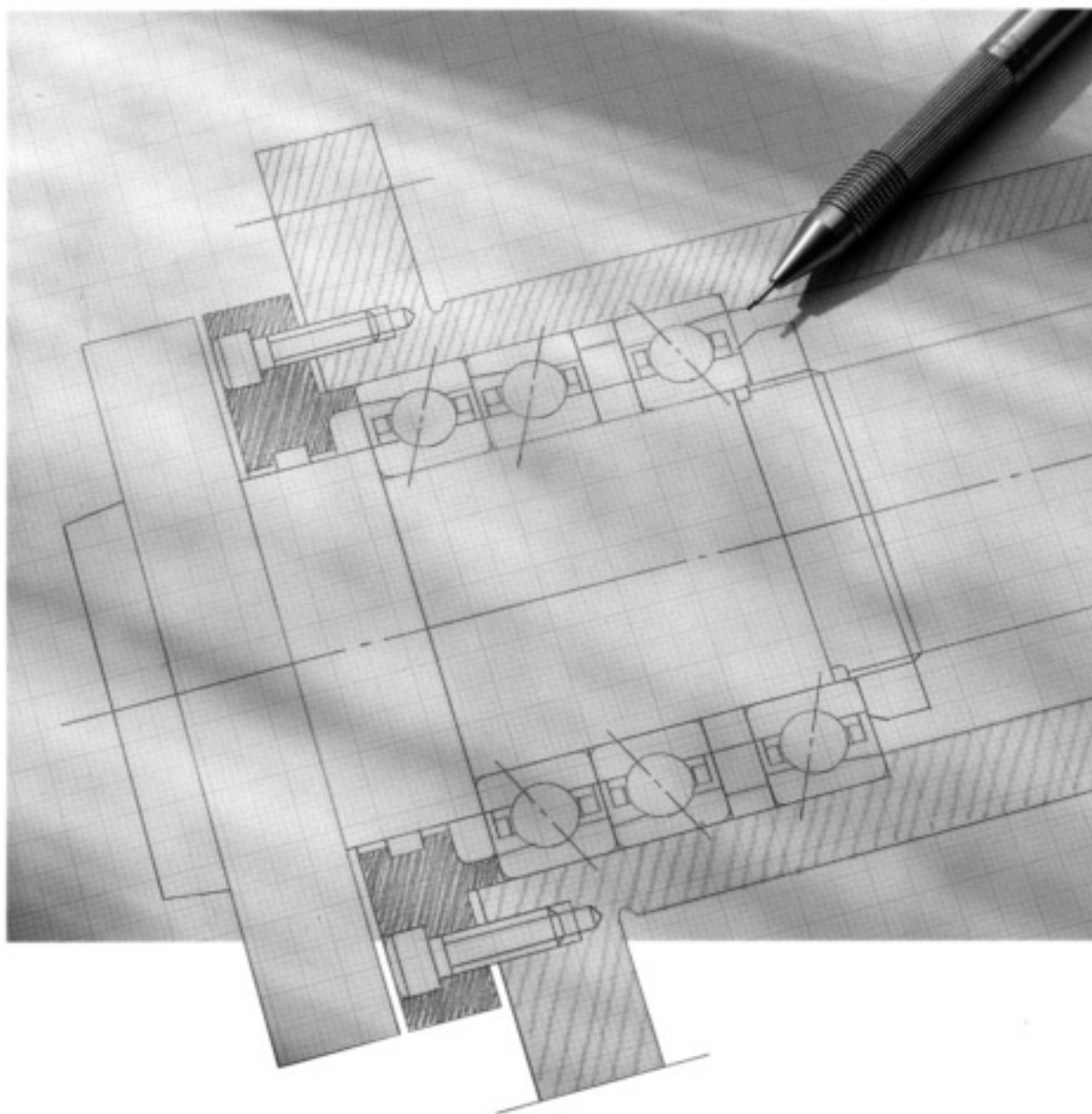

Inhaltsverzeichnis

Terminologie	6
Lagertypen und Ausführungen	7
Lagerluft	8
Genauigkeitsklassen	9
Lagerschmierung	10
Instandhaltung und Wartung	13
Lagerschäden	18
Bestellschlüssel Ersatzlager	20

Terminologie

Konstruktion und Einordnung

Wälzlager verwenden zur Reibungsminimierung Kugeln oder Rollen, die zwischen Lagerringen angeordnet sind. Die Rollkörper werden mittels Käfigen getrennt und in Position gehalten.

Zur Festlegung der Nomenklatur werden hier sechs der gebräuchlichsten Bauarten an Wälzlagern dargestellt. Abmessungen und Details dieser Lager finden Sie in den entsprechenden Tabellen der nachfolgenden Abschnitte dieses Katalogs.

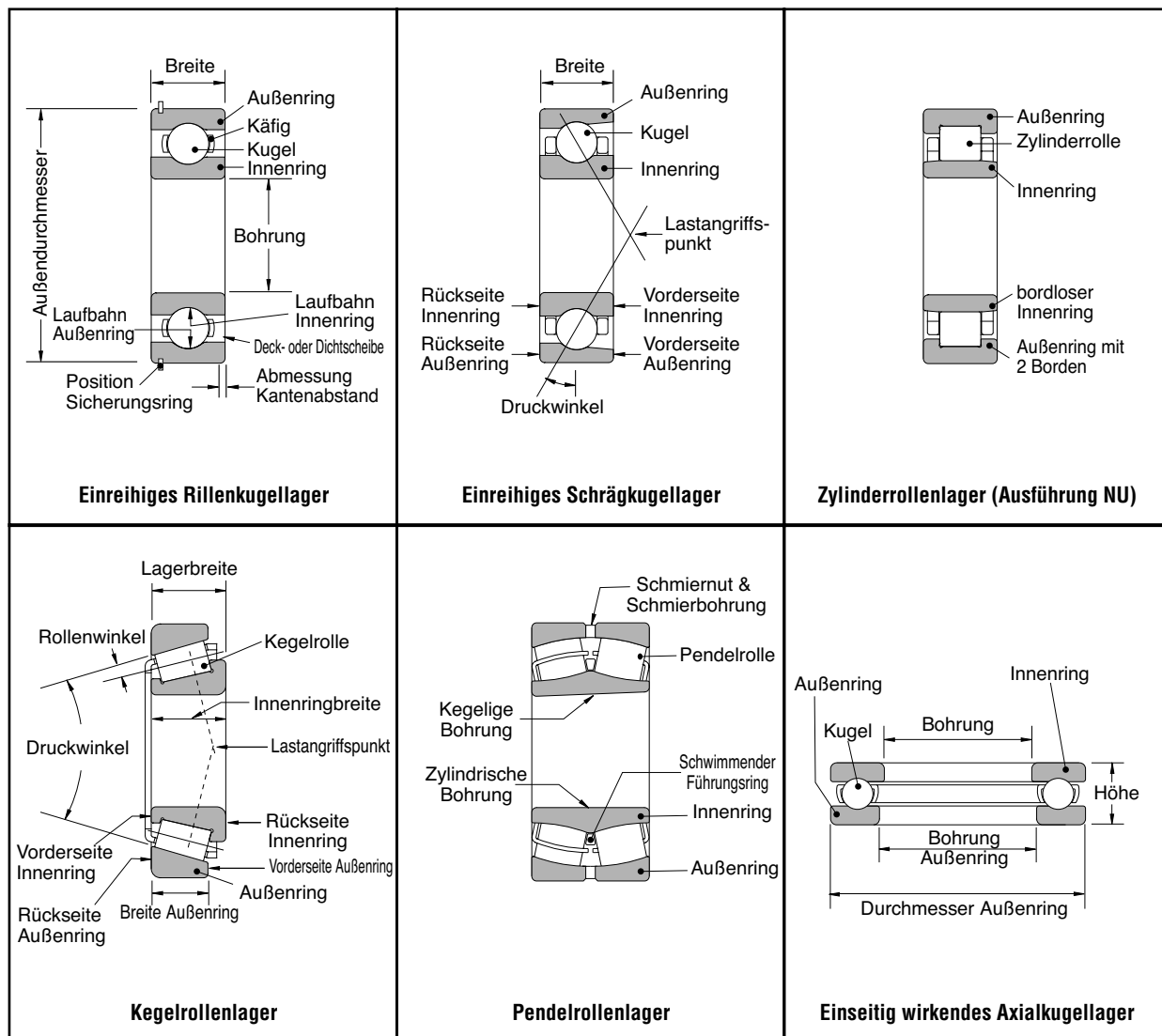

Lagertypen und Ausführungen

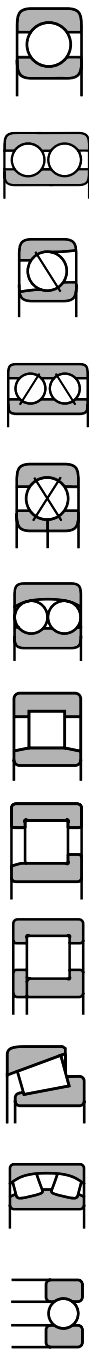

Lagertyp	Serie	Radialbelastungen	Axiallasten	Kombinierte Belastungen	Hohe Drehzahlen	Winkelabweichung
Rillenkugellager	600-6000-6200-6300-16000-16100-6800-6900-BL	Gut	Ausreichend in beide Richtungen	Gut	Exzellent	Gut
Zweireihiges Rillenkugellager	4200-4300	Gut	Ausreichend in beide Richtungen	Ausreichend	Ausreichend	Schwach
Schrägkugellager	7200-7300	Gut	Gut in eine Richtung	Gut	Exzellent	Schwach
Zweireihiges Schrägkugellager	3200-3300-5200-5300	Gut	Gut in beide Richtungen	Gut	Ausreichend	Schwach
Vierpunkt-Schrägkugellager	QJ200-QJ300	Schwach	Gut in beide Richtungen	Ausreichend	Gut	Schwach
Pendelkugellager	1200-1300-2200-2300	Ausreichend	Schwach in beide Richtungen	Schwach	Gut	Exzellent
Zylinderrollenlager	NU-N200-300-400-1000-2200-2300	Gut	Kann keine Axiallasten aufnehmen	Ohne	Exzellent	Ausreichend
Zylinderrollenlager	NJ-NF200-300-400-1000-2200-2300	Gut	Ausreichend in eine Richtung	Ausreichend	Gut	Ausreichend
Zylinderrollenlager	NUP200-300-400-1000-2200-2300	Gut	Ausreichend in beide Richtungen	Ausreichend	Gut	Ausreichend
Kegelrollenlager	HR30200-30300-30300DJ-32000-32200-32300-33000-33100-33200	Gut	Gut in eine Richtung	Gut	Ausreichend	Ausreichend
Pendelrollenlager	21300-22200-22300-23000-23100-23200-23900-24000-24100	Exzellent	Ausreichend in beide Richtungen	Gut	Ausreichend	Exzellent
Axialkugellager	51100-51200-51300-51400-52200-52300-52400	Ohne	Gut in eine Richtung	Ohne	Schwach	Ohne

Lagerluft

Lagerluft und Normen

Als Lagerluft wird die Luft zwischen Ringen und Wälzkörpern bezeichnet. Die Lagerluft hat Einfluss auf Lebensdauer, Vibrationen, Laufgeräusch und Betriebstemperatur. Die Auswahl der angemessenen Lagerluft ist daher kritisch. Radiale und axiale Lagerluft sind definiert als Gesamtwert, um den ein Ring in Bezug auf den anderen radial bzw. axial verschoben werden kann, wie in der Abbildung dargestellt. Um genaue Messungen für Kugellager zu erhalten, wird die Radialluft üblicherweise anhand einer bestimmten auf die Lager einwirkenden Messbelastung ermittelt. Die gemessene Luft ist aufgrund der elastischen Verschiebung durch die Messbelastung immer geringfügig größer als die tatsächliche Lagerluft. Die tatsächliche Radialluft ergibt sich aus der Korrektur der gemessenen Radialluft um die elastische Verschiebung. Bei Rollenlagern ist die elastische Verschiebung unerheblich. Die in diesem Katalog aufgeführten Lagerluftwerte wurden zugunsten der tatsächlichen Radialluft korrigiert.

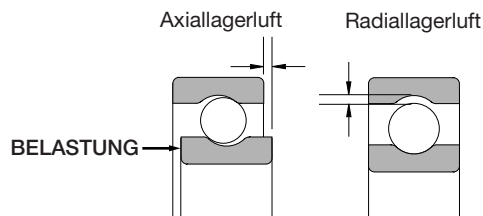

Radiale Lagerluft

Beispiel für radiale Lagerluft anhand eines einreihigen Radialkugellagers mit einer Bohrung von 24–30 mm.

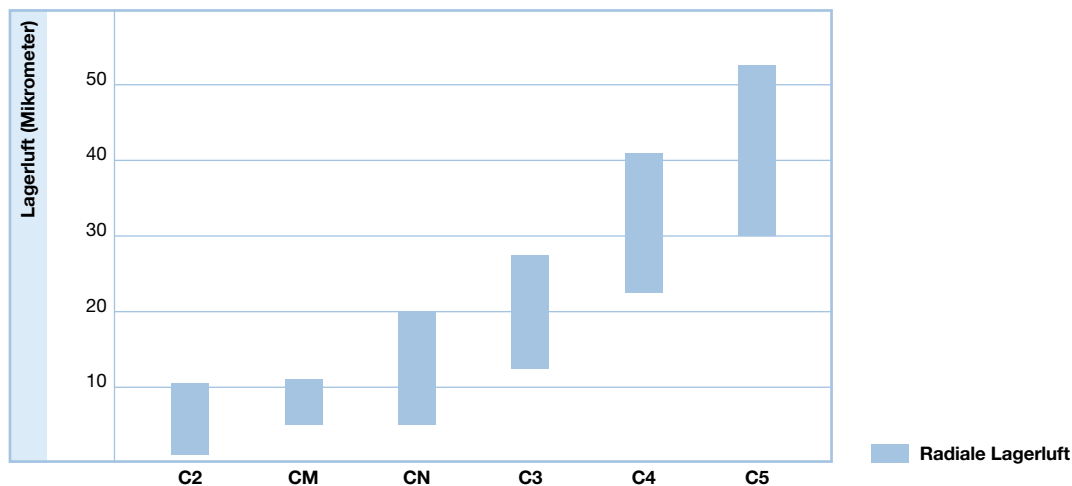

Vor den Tabellen für jeden Lagertyp sind die Tabellen zur radialen Lagerluft des jeweiligen Lagertyps aufgeführt.

Genauigkeitsklasse

Normwerte Lagertoleranzen

Maß- und Laufgenauigkeit von Kugellagern sind per ISO-Norm im Hinblick auf folgende Punkte festgelegt:

- Toleranzen Bohrung, Außendurchmesser, individuelle Ringbreite und Gesamtbreite
- Toleranzen Absolutmaße der Hüllkreisdurchmesser
- Toleranzen Abmessungen der Kantenabstände
- Toleranzen Breiten
- Toleranzen Kegelwinkel und Durchmesser kegeliger Bohrungen
- Toleranzen Radialschlag der Innen- und der Außenringe
- Toleranzen Axialschlag der Innen- und der Außenringe
- Toleranzen Planlauf des Innenrings
- Toleranzen Planlauf des Außenrings

Genauigkeitsnormen

Entsprechende Normen (Referenz)	JIS (1)	Klasse 0	Klasse 6	Klasse 5	Klasse 4	Klasse 3	Klasse 2
	DIN (2)	P0	P6	P5	P4	P3	P2
ANSI/ABWA (3)	Kugellager	ABEC 1	ABEC 3	ABEC 5 (KLASSE 5P)	ABEC 7 (KLASSE 7P)	ABEC 7/9	ABEC 9 (KLASSE 9P)
	Rollenlager	RBEC 1	RBEC 3	RBEC 5			
	Kegelrollenlager	KLASSE 4	KLASSE 2	KLASSE 3	KLASSE 0		KLASSE 00

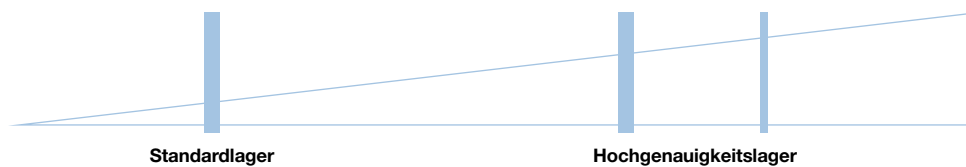

Lagerschmierung

Sinn und Zweck der Schmierung

Schmierung ist erforderlich, um die Reibung und den Verschleiß im Lager zu reduzieren. Durch geeignete Schmierung und Verfahren erreicht das Lager seine vorgesehene Lebensdauer. In erster Linie dient die Schmierung folgenden Zwecken:

- Reduzieren von Reibung und Verschleiß – Der direkte Kontakt zwischen Lagerringen, Wälzkörpern und Käfig wird durch einen Ölfilm verhindert, der die Reibung und Wärmeentwicklung der Kontaktflächen reduziert.
- Erhöhen der Lebensdauer – Die Lebensdauer der Lager hängt in hohem Maß von der Viskosität und Dicke des Schmierfilms ab. Ein dicker Schmierfilm erhöht die Lebensdauer des Lagers.
- Kühlung – Eine Ölumlaufschmierung kann dazu verwendet werden, Wärme vom Lager wegzutransportieren. Eine Ölumlaufschmierung wird normalerweise verwendet, wenn die Wärmeentwicklung des Lagers aufgrund hoher Drehzahlen und hoher Lasten überhöht ist oder eine Wärmequelle in der Nähe des Lagers dessen Funktionen beeinträchtigt. Die Eigenschaften von Ölen nehmen bei hohen Temperaturen ab. Daher ist es erforderlich, sowohl das Öl als auch das Lager zu kühlen.
- Sonstige Zwecke – Eine geeignete Schmierung verhindert zudem das Eindringen von Fremdkörpern in das Lager und schützt vor Korrosion und Rost.

Schmiermethoden

Die Schmierung kann mit Öl oder Fett erfolgen. Die besten Ergebnisse hinsichtlich der Lagerleistung werden erreicht, wenn für jede Anwendung die geeignete Schmiermethode gewählt wird. Natürlich ist die Lebensdauer auch von den Bedingungen abhängig, unter denen das Lager betrieben wird. Ölschmierung hat eine bessere Schmierwirkung, Fettschmierung erlaubt dagegen eine einfachere Umgebungs konstruktion. In der folgenden Tabelle werden Öl- und Fettschmierung verglichen.

Betriebsfaktor	Fettschmierung	Ölschmierung
Gehäusekonstruktion und Abdichtung	Einfach	Kann komplex sein; Sorgfältige Wartung erforderlich
Drehzahl	Grenzdrehzahl beträgt 65% bis 80% der Ölschmierung	Hohe Grenzdrehzahl
Kühlwirkung	Gering	Wärmeabfuhr ist möglich bei Zentralschmierung mit Öl
Fließeigenschaften	Gering	Gut
Schmiermittelwechsel	Manchmal schwierig	Einfach
Aussondern von Fremdkörpern	Aussonderung von Partikeln aus dem Fett nicht möglich	Einfach
Externe Verunreinigung aufgrund von Leckagen	Seltene Verunreinigung der Umgebung durch Leckagen	Häufig Leckagen ohne geeignete Gegenmaßnahmen; Nicht geeignet, wenn externe Verunreinigung vermieden werden soll

Fettschmierung

Fett ist ein halbfester Schmierstoff aus Grundöl und einem Verdicker. Dem Grundöl werden weitere Inhaltsstoffe beigemischt, um spezielle Eigenschaften zu erhalten. Fett enthält oft verschiedene Additive wie Antioxidantien, Korrosionsschutzmittel und Hochdruckzusätze, um dem Schmierstoff besondere Eigenschaften zu verleihen. Hochdruckzusätze werden für Anwendungen mit hoher Belastung empfohlen. Für lange Einsatzzeiten ohne Nachschmieren sollten Antioxidantien beigemischt werden. Die Konsistenzklasse gibt die Weichheit des Fettes an. Die nachstehende Tabelle zeigt das Verhältnis zwischen Konsistenz und Betriebsbedingungen.

Konsistenzkennzahl (gemäß Klassifizierung des National Lubricating Grease Institute – NLGI)

	0	1	2	3	4
Walkpenetration ¹⁾ (1/10 mm)	385 ~ 355	340 ~ 310	295 ~ 265	250 ~ 220	205 ~ 175
Betriebsbedingungen	für Zentralschmierung falscher Brinelleffekt (Schwingungs- reibverschleiß)	für Zentralschmierung, bei Reibkorrosion, für niedrige Temperaturen	für allgemeine Anwendungen, für abgedichtete Lager	für hohe Temperaturen, für allgemeine Anwendungen, für abgedichtete Lager	für hohe Temperaturen, für Labyrinth- dichtungen

¹⁾ Walkpenetration: Eindringtiefe eines Konus in das Fett bei einem bestimmten Gewicht, die in Einheiten von 1/10 mm angegeben wird. Je höher der Wert, desto weicher das Fett.

Schmierstoffe unterschiedlicher Typen dürfen generell nicht gemischt werden. Ein Mischen von Schmierstoffen mit unterschiedlichen Verdickern kann die Zusammensetzung und die physikalischen Eigenschaften des Fetts zerstören. Auch bei Verdickern des gleichen Typs können mögliche Unterschiede bei den Additiven schädliche Auswirkungen haben.

Fettmenge

Die Fettmenge ist abhängig von der Gehäusekonstruktion, den Drehzahlen der Lager, den Eigenschaften des verwendeten Fetts und der Umgebungstemperatur. Hierbei handelt es sich um kritische Faktoren für eine zufriedenstellende Leistung. Bei Anwendungen, in denen die Betriebsdrehzahl die Hälfte der Nenndrehzahl des Lagers nicht überschreitet, sollte das Lager bis zur Hälfte bzw. zwei Dritteln befüllt werden. Übersteigt die Lagerdrehzahl die Hälfte der Nenndrehzahl, sollte die Fettmenge auf ein Drittel bzw. die Hälfte des Füllstands reduziert und das Lager regelmäßig nachgeschmiert werden. Sind die Betriebsbedingungen nicht kritisch, sollte die werksseitige Befüllung lange vorhalten, ohne dass ein Nachschmieren erforderlich ist. Werden die Betriebsbedingungen kritisch, muss regelmäßig nachgeschmiert werden. Es ist zu berücksichtigen, dass übermäßiges Schmieren zum Heißlaufen der Lager führen kann.

Nachschmieren

Bei kritischen Betriebsbedingungen wie hohen Umgebungstemperaturen oder Eindringen von Fremdkörpern in die Lagergehäuse ist häufiges Nachschmieren erforderlich. Daher sollten Schmierpläne festgelegt werden. Bei extrem kritischen Bedingungen oder schwer zugänglichen Lagern ist das Gehäuse so auszulegen, dass Nachschmieren und Austauschen weitestgehend erleichtert werden. Automatische Schmiersysteme sind erhältlich und sollten verwendet werden. Bei normalen Betriebsbedingungen kann ein regelmäßiges Nachschmieren des Lagers erforderlich sein, um eventuell aus dem Gehäuse austretendes oder verbrauchtes Fett zu ersetzen. Selbst hochwertiges Fett verliert mit der Zeit seine Eigenschaften. Daher muss regelmäßig nachgeschmiert werden. Abb. 12 (1) und (2) zeigen die Schmierintervalle für verschiedene, bei unterschiedlichen Drehzahlen verwendete Lagertypen. Abb. 12 (1) und (2) gelten bei hochwertigem Lithiumseifenfett mit mineralischem Grundöl, einer Lagertemperatur von 70 °C und normaler Belastung ($P/C = 0,1$).

Temperatur

Übersteigt die Lagertemperatur 70 °C, muss für jeden Temperaturanstieg der Lager um weitere 15 °C das Schmierintervall um die Hälfte reduziert werden.

Fett

Besonders bei Kugellagern kann das Nachfüllintervall je nach eingesetztem Schmierfett verlängert werden. (Beispielsweise kann hochwertiges Lithiumseifenfett mit synthetischem Grundöl das Schmierintervall um das Zweifache verlängern. Beträgt die Lagertemperatur weniger als 70 °C, ist die Verwendung von Lithiumseifenfett auf Mineralölbasis oder synthetischem Grundöl angemessen.) Wenden Sie sich bitte an NSK.

Belastung

Das Schmierintervall hängt von der Lagerbelastung ab. Siehe Abb.12.2 (3). Übersteigt P/C den Wert von 0,16, wenden Sie sich bitte an NSK.

Lagerschmierung

(1) Radialrillenkugellager (a), Zylinderrollenlager (b)

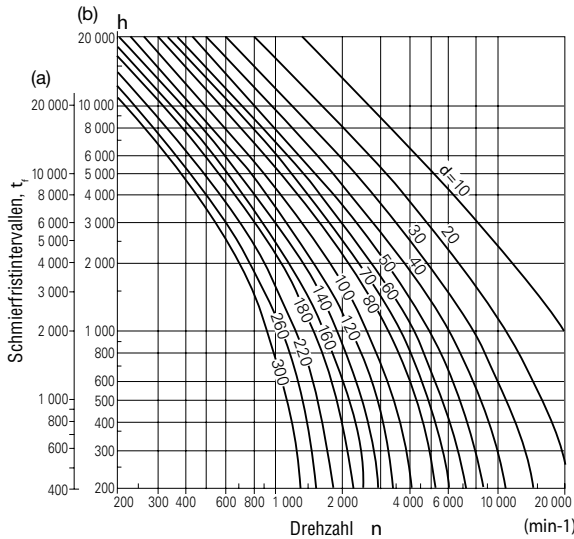

(2) Kegelrollenlager, Pendelrollenlager

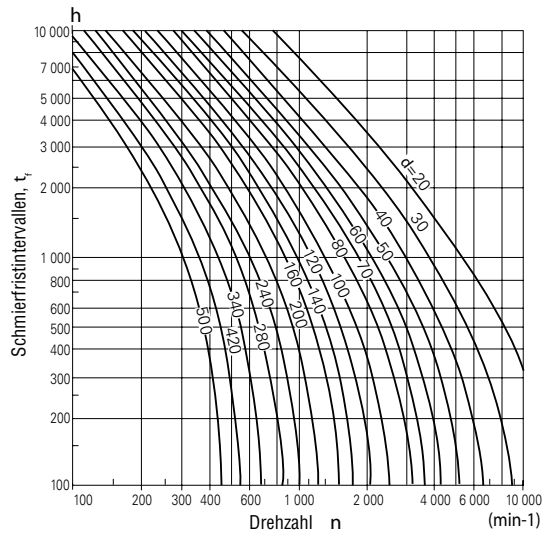

(3) Belastungskoeffizient

P/C	≥0.06	0.1	0.13	0.16
Belastungskoeffizient	1.5	1	0.65	0.45

Ölschmierung

Übersteigt die Betriebsdrehzahl den Grenzwert für Fettschmierung, ist Ölschmierung zu verwenden. Dafür gibt es verschiedene Methoden, die nachfolgend beschrieben werden. Die am besten geeignete Methode ist abhängig von den Betriebsbedingungen.

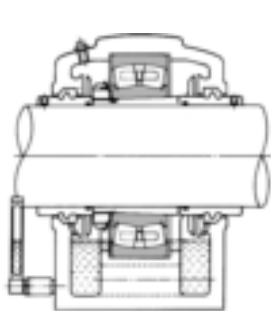

Ölbadschmierung: Nicht für hohe Drehzahlen

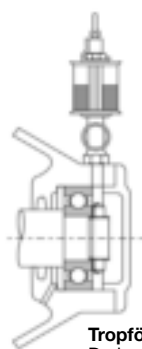

Tropfölschmierung: Für hohe Drehzahlen

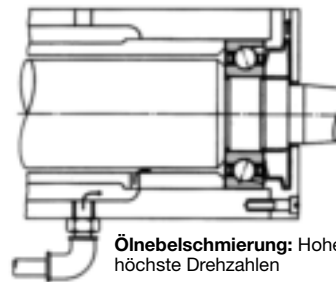

Ölnebelschmierung: Hohe Drehzahlen bis höchste Drehzahlen

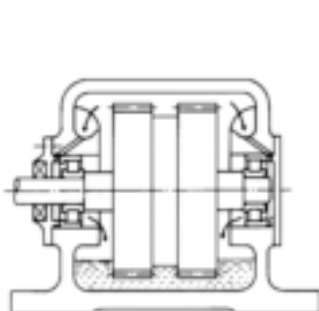

Tauchschmierung: Getriebe

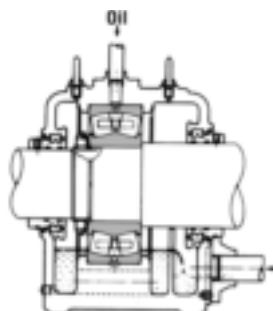

Umlaufschmiersysteme: Hohe Drehzahlen und hohe Temperaturen

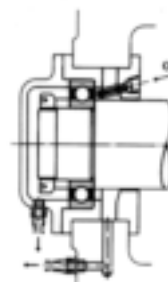

Öleinspritzschmierung: Höchste Drehzahlen wie bei Triebwerken oder Werkzeugmaschinen-spindeln

Instandhaltung und Wartung

Handhabung von Lagern

Wälzlager sind hochpräzise Maschinenteile und müssen mit Sorgfalt gehandhabt werden. Bei Ein- oder Ausbau eines Lagers sind die Montageanweisungen zu befolgen. Unaufmerksamkeiten bei der Handhabung während des Ein- oder Ausbaus können zu Unfällen und Personen- oder Sachschäden führen.

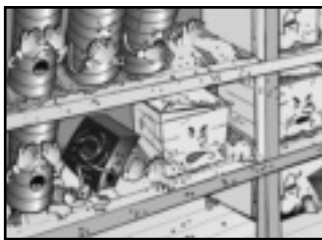

Halten Sie Lager und deren Umgebung sauber!



Vorsicht bei der Handhabung!



Schützen Sie Lager vor Korrosion!

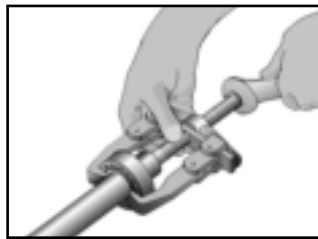

Verwenden Sie geeignetes Werkzeug!

Bei der Montage zu beachtende Faktoren

Lager sind hochpräzise Maschinenteile und verlangen bei der Montage die volle Aufmerksamkeit. Folgende Punkte sind zu beachten:

- Angrenzende Teile reinigen
- Abmessungen und Bearbeitung angrenzender Teile
- Montageanweisungen
- Inspektion nach Montage
- Schmierung

Die Einbauart ist abhängig von Lagertyp und Sitz. Da Lager für gewöhnlich auf umlaufenden Wellen sitzen, benötigen die Innenringe einen festen Sitz. Lager mit zylindrischen Bohrungen werden auf die Wellen aufgedrückt (Presspassung) oder sie werden erwärmt, damit sich ihr Durchmesser erweitert (Schrumpfpassung). Lager mit kegeligen Bohrungen können mit Hilfe einer Spannhülse auf einer zylindrischen Welle oder direkt auf einer konischen Welle montiert werden. Lager werden normalerweise im Gehäuse mit einer losen Passung eingebaut. Hat der Außenring jedoch einen Festsitz, kann eine Presse verwendet werden. Durch Kühlung können Lager in einem Festsitz eingebaut werden. Danach muss ein Rostschutz auf die Lager aufgebracht werden, da die Luftfeuchtigkeit auf den Lagerflächen kondensiert.

Einbau von Lagern mit kegeliger Bohrung

Vor dem Einbau der Lager:

- Belassen Sie das Konservierungsöl auf dem Lager
- Kompatibel zu den meisten Ölen und Fetten
- Bietet vollständigen Schutz bis zum Einsatz
- Entfernen Sie Konservierungsöl nur dann, wenn das Lager mit speziellen Ölen oder Fetten eingesetzt werden soll

Instandhaltung und Wartung

Presssitz

Einbau des Lagers in das Gehäuse

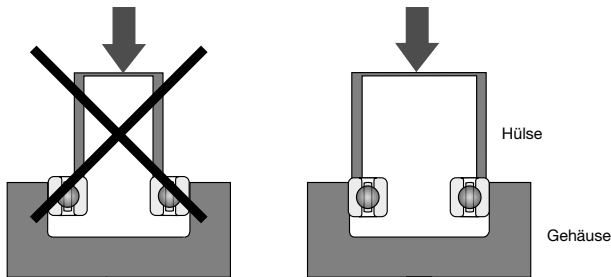

Einbau des Lagers auf der Welle

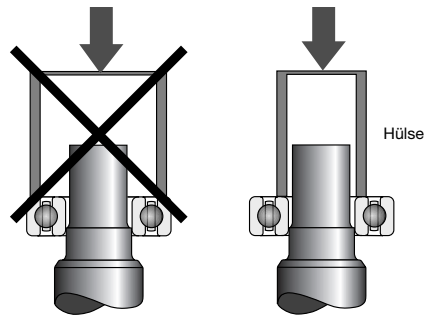

Pressen Sie immer den richtigen Ring auf!

Schrumpfpassungen

Schrumpfpassungen werden häufig verwendet, um die bei Presspassungen großer Lager auftretenden hohen Kräfte zu vermeiden. Durch diese Methode muss keine übermäßige Kraft auf die Lager ausgeübt werden. Bei Schrumpfpassungen werden die Lager zunächst in Öl oder mit einem induktiven Anwärmgerät erhitzt, um sie zu weiten. Dann werden sie montiert und können abkühlen.

Die Aufweitung des Innenrings bei unterschiedlichen Temperaturen und Lagergrößen ist in Abb. 1 dargestellt.

Bei Schrumpfpassungen sind folgende Sicherheitshinweise zu berücksichtigen:

- Die Lager nicht auf mehr als 120 °C erhitzen.
- Die Lager im Ölbehälter auf Drahtnetze platzieren oder aufhängen, damit sie den Boden des Behälters nicht berühren.
- Die Lager werden um 20 bis 30 °C mehr erhitzt als für einen Einbau erforderlich, da der Innenring bereits während des Einbaus abkühlt.

Nach dem Einbau schrumpfen die Lager während des Abkühlens sowohl in axialer wie auch in radialer Richtung. Deshalb muss das Lager fest gegen die Wellenschulter gedrückt werden, um übermäßiges Spiel zwischen Lager und Schulter zu vermeiden.

Abb. 1: Temperatur und Wärmedehnung

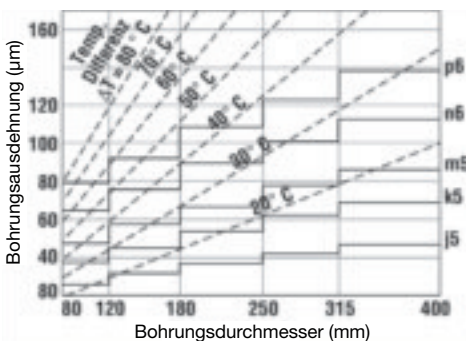

Erhitzen des Lagers im Öl

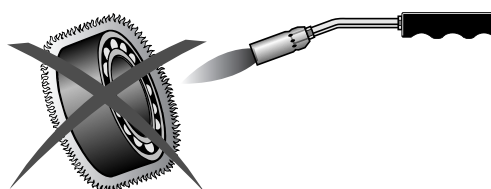
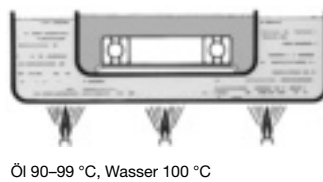

Nie mit offener Flamme erhitzen

Induktives Anwärmgerät



Einbau von Lagern mit kegeliger Bohrung

Lager mit kegeligen Bohrungen können direkt auf konische oder mit Hilfe einer Spannhülse oder einer Abziehhülse auf zylindrische Wellen montiert werden.

Große Pendelrollenlager werden oft mit hydraulischem Druck eingebaut. Abb. 1 zeigt zwei verschiedene hydraulische Einbaumethoden. Eine Methode ist die Verwendung einer Hülse mit Hydraulikmutter. Die andere ist die Verwendung einer speziellen Abziehhülse mit Hydrauliköl. Durch Bohrungen in der Abziehhülse wird Hydrauliköl zum Lagersitz gebracht. Wenn sich der Lagerinnenring unter Druck radial aufweitet, wird die Hülse mit den Schrauben axial festgezogen.

Abb. 1

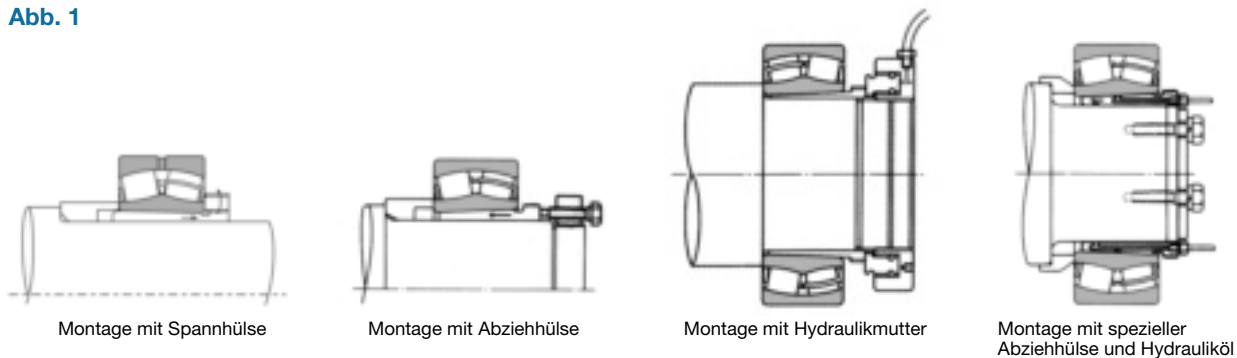

Die Lagerluft eines Lagers mit kegeliger Bohrung variiert je nach Straffheit des Festsitzes. Es ist daher erforderlich, die Lagerluft beim Einbau des Lagers häufig zu messen. Das Lager sollte so lange eingepresst werden, bis die radiale Lagerluft innerhalb der Werte liegt, die in der Tabelle 1 auf Seite 16 aufgeführt sind.

Die radiale Lagerluft kann bei der Montage mit einer Fühlerlehre oder anderen geeigneten Lehren gemessen werden. Bei diesem Vorgang muss die Luft beider Rollenreihen gleichzeitig gemessen werden, wobei beide Werte durch das Einstellen der Position von Innen- und Außenring zueinander ungefähr gleich gehalten werden sollten, wie in Abb. 2 dargestellt. Der Mittelwert aus den Messungen an beiden Reihen gilt als Restlagerluft.

Bei großen Lagern kann sich der Außenring aufgrund des Eigengewichts zu einer leichten Ellipse verformen. In diesem Fall sollten an den Punkten **a**, **b**, und **c** (siehe Abb. 3) Messungen vorgenommen und die Ergebnisse in folgende Gleichung eingesetzt werden:

$$\text{Radiale Lagerluft} = (a + b + c) / 2$$

Diese Methode wird angewendet, wenn ein Lager auf seinem Außenring ruht (radiale Lagerluft **c** unten). Wird ein Pendelkugellager mit Spannhülse montiert, muss genügend Luft gelassen werden, um den Außenring leicht ausrichten zu können.

Abb. 2



Abb. 3



Instandhaltung und Wartung

(1) Montage von Pendelrollenlagern mit kegelliger Bohrung

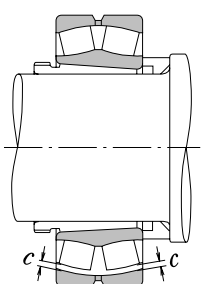
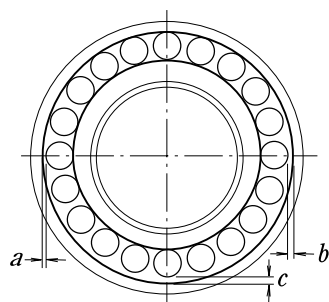
Bohrung des Lagers <i>d</i>		Reduzierung der Radialluft		Axialer Verschiebeweg				Min. zulässige Lagerluft	
über	inkl.	min.	max.	Kegel 1:12		Kegel 1:30		CN	C3
				min.	max.	min.	max.		
30	40	0,025	0,030	0,40	0,45	–	–	0,010	0,025
40	50	0,030	0,035	0,45	0,55	–	–	0,015	0,030
50	65	0,030	0,035	0,45	0,55	–	–	0,025	0,035
65	80	0,040	0,045	0,60	0,70	–	–	0,030	0,040
80	100	0,045	0,055	0,70	0,85	1,75	2,15	0,035	0,050
100	120	0,050	0,060	0,75	0,90	1,9	2,25	0,045	0,065
120	140	0,060	0,070	0,90	1,1	2,25	2,75	0,055	0,080
140	160	0,065	0,080	1,0	1,3	2,5	3,25	0,060	0,100
160	180	0,070	0,090	1,1	1,4	2,75	3,5	0,070	0,110
180	200	0,080	0,100	1,3	1,6	3,25	4,0	0,070	0,110
200	225	0,090	0,110	1,4	1,7	3,5	4,25	0,080	0,130
225	250	0,100	0,120	1,6	1,9	4,0	4,75	0,090	0,140
250	280	0,110	0,140	1,7	2,2	4,25	5,5	0,100	0,150
280	315	0,120	0,150	1,9	2,4	4,75	6,0	0,110	0,160
315	355	0,140	0,170	2,2	2,7	5,5	6,75	0,120	0,180
355	400	0,150	0,190	2,4	3,0	6,0	7,5	0,130	0,200

Die Werte für die Reduzierung der Radialluft gelten für Lager mit Luft CN. Bei Lagern mit Luft C3 sollten die aufgeführten Maximalwerte für die Reduzierung der Radiallagerluft verwendet werden.
Einheiten: mm

Inspektion und Fehlerbehebung

Nachdem der Einbau abgeschlossen ist, sollte ein Testlauf durchgeführt werden, um zu prüfen, ob das Lager korrekt eingebaut wurde. Die möglichen Ursachen und Gegenmaßnahmen bei Abweichungen sind in der Tabelle aufgeführt.

Ursachen und Gegenmaßnahmen bei Unregelmäßigkeiten im Betrieb

Abweichungen		Mögliche Ursachen	Gegenmaßnahmen
Geräuschentwicklung	Lautes, metallisches Geräusch	<ul style="list-style-type: none"> Übermäßige Belastung Fehlerhafter Einbau Unzureichende oder ungeeignete Schmierung Quietschen Kugelleiten 	<ul style="list-style-type: none"> Korrektur Passung, Lagerluft, Vorspannung, Position der Gehäuseschulter usw. Korrektur der Ausrichtung von Welle und Gehäuse, Genauigkeit der Einbaulage Nachschmieren bzw. Auswahl eines geeigneten Schmiermittels
	Lautes, gleichmäßiges Geräusch	<ul style="list-style-type: none"> Kontakt rotierender Teile Bruch, Korrosion oder Riefen auf den Laufbahnen Brinellwirkung Abblätterung der Laufbahnen 	<ul style="list-style-type: none"> Ersetzen durch geräuscharme Lager, Auswahl von Lagern mit geringer Lagerluft Einstellen der Vorspannung, Auswahl von Lagern mit geringer Lagerluft oder Verwenden eines weicheren Fettes Korrektur der Labyrinthdichtung usw.
	Unregelmäßige Geräusche	<ul style="list-style-type: none"> Übermäßige Lagerluft Eindringen von Fremdkörpern Bruch oder Abblätterungen der Kugeloberflächen Überschüssiges Schmiermittel 	<ul style="list-style-type: none"> Ersetzen des Lagers, Reinigen, Verbessern der Abdichtung und Verwenden von sauberen Schmiermitteln Ersetzen des Lagers und sorgfältige Handhabung Ersetzen des Lagers
Übermäßiger Temperaturanstieg		<ul style="list-style-type: none"> Unzureichende oder ungeeignete Schmierung Übermäßige Belastung Fehlerhafter Einbau Gleiten von Passungsflächen, übermäßiger Reibungsschluss der Dichtungen 	<ul style="list-style-type: none"> Nachschmieren bzw. Auswahl eines geeigneten Schmiermittels Korrektur Passung, Lagerluft, Vorspannung, Position der Gehäuseschulter Korrektur der Ausrichtung von Welle und Gehäuse, Genauigkeit der Einbaulage bzw. -art Korrektur der Dichtungen, Ersetzen des Lagers, Korrektur der Passung oder Einbaulage
Vibrationen		<ul style="list-style-type: none"> Brinellwirkung Abblätterung Falscher Einbau Eindringen von Fremdkörpern 	<ul style="list-style-type: none"> Ersetzen der Lager und sorgfältige Handhabung Ersetzen des Lagers Korrektur der Rechtwinkligkeit von Wellen- und Gehäuseschulter oder Distanzstückseite Ersetzen des Lagers, Reinigen, Korrektur der Dichtungen
Leckage oder Farbveränderung des Schmiermittels		<ul style="list-style-type: none"> Übermäßige Schmierung Eindringen von Fremdkörpern oder Abrasionssplittern 	<ul style="list-style-type: none"> Schmierstoffmenge reduzieren, festeres Schmierfett verwenden, Ersetzen des Lagers oder Schmiermittels Reinigen von Gehäuse und anliegenden Teilen

Ausbau von Lagern

Aufgrund regelmäßiger Inspektionen oder aus anderen Gründen kann es erforderlich sein, die Lager auszubauen. Soll das ausgebaute Lager erneut verwendet werden, sollte es mit derselben Sorgfalt ausgebaut werden, mit der es eingebaut wurde. Wenn das Lager fest sitzt, kann der Ausbau schwierig sein. Die Verfahren zur Demontage und die Ausbauschritte sollten vorher aufmerksam gelesen werden.

Beispiele zum Ausbau von Lagern

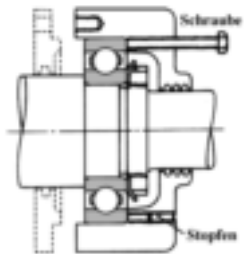

Ausbau des Außenrings mit Demontageschrauben

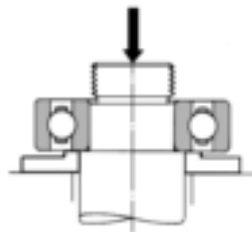

Ausbau des Innenrings mit einer Presse

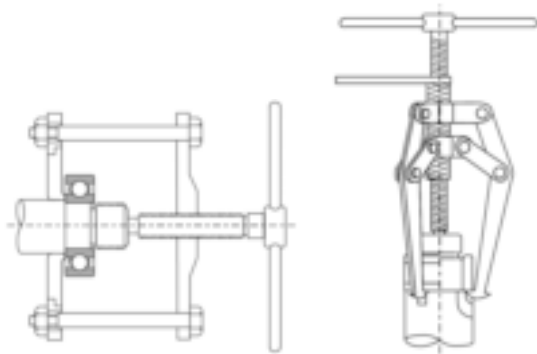

Ausbau des Innenrings mit Abziehwerkzeugen

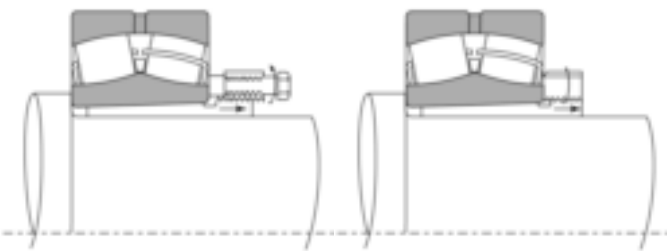

Ausbau der Abziehhülse mit Abziehmutter und Druckschrauben

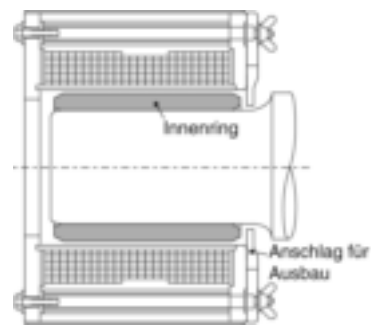

Ausbau des Innenrings unter Verwendung eines induktiven Anwärmergerätes

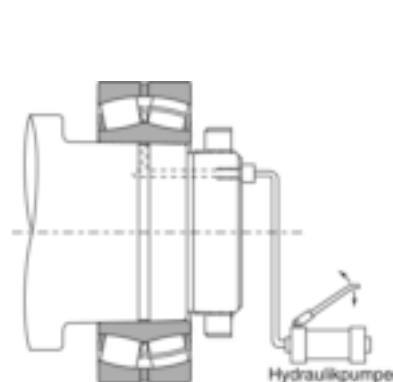

Ausbau unter Öleinspritzung

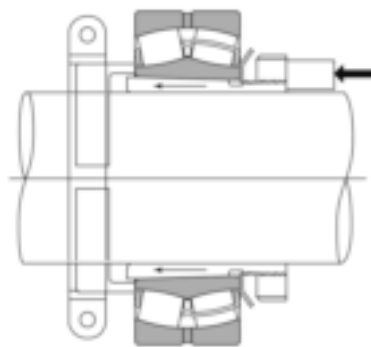

Ausbau des Adapters mit Anschlag und Axialdruck

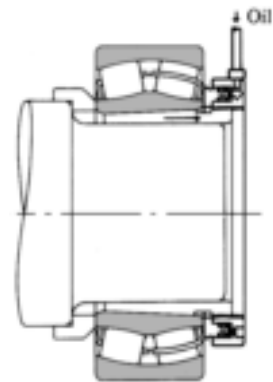

Ausbau unter Verwendung einer Hydraulikmutter

Lagerschäden

Ursachen

Wenn Wälzlager korrekt verwendet werden, erreichen sie normalerweise ihre vorgesehene Lebensdauer. Vorzeitiger Ausfall beruht in der Regel auf unsachgemäßem Ein- oder Ausbau, unsachgemäßer Schmierung, Eindringen von Fremdkörpern oder ungeeigneter Wartung und Instandhaltung.

Defekt	Mögliche Ursache	Gegenmaßnahmen
Pittingbildung <ul style="list-style-type: none"> • Einseitiges Pitting der Laufbahn von Radiallagern, Pitting der Laufbahnen bei zweireihigen Lagern • Symmetrisches Pitting der Laufbahn • Bei Radialkugellagern: Muster des Pittings zur Laufbahn relativ geneigt • Bei Rollenlagern: Pitting am Rand der Laufbahnen der Ringe und Wälzkörper • Pitting auf der Laufbahn entsprechen Abstand der Wälzkörper • Frühzeitiges Pitting von Laufbahnen und Wälzkörpern • Vorzeitiges Pitting bei Duplex-Lagern 	<ul style="list-style-type: none"> • Übermäßige Axialbelastung • Unrundheit der Gehäusebohrung • Ungeeignete Montage, Wellenauslenkung, unangemessene Zentrierung, unangemessene Toleranzen für Welle und Gehäuse • Starke Stoßbelastungen während des Einbaus, Rostbildung während Lager für längere Zeit außer Betrieb • Unzureichende Lagerluft, übermäßige Belastung, falsches Schmiermittel, Rost • Übermäßige Vorspannung 	<ul style="list-style-type: none"> • Beim Einbau des Außenrings von Loslagern lose Passung verwenden, um die axiale Dehnung der Welle zu ermöglichen • Fehlerhaftes Gehäuse korrigieren • Sorgfältiger Einbau und Zentrierung, Verwendung von Lagern mit größerer Lagerluft und Korrektur der Rechtwinkligkeit von Wellen- und Gehäuseschulter • Sorgfältiger Einbau und Aufbringen von Rostschutz, wenn Betrieb für lange Zeit unterbrochen wird • Auswahl von geeigneter Passung, Lagerluft und Schmiermittel • Vorspannung anpassen
Riefen oder Anschmierungen <ul style="list-style-type: none"> • Riefen und Anschmierungen zwischen Laufbahn und Laufflächen • Spiralförmige Riefen oder Anschmierungen an Laufbahnen von Axial-Rillenkugellagern • Riefen oder Anschmierungen zwischen den Stirnflächen der Rollen und dem Führungsbord 	<ul style="list-style-type: none"> • Unzureichende Erstschmierung, zu hartes Fett und hohe Beschleunigung beim Anlaufen • Laufbahnen nicht parallel und zu hohe Drehzahl • Unzureichende Schmierung, falscher Einbau und große Axialbelastung 	<ul style="list-style-type: none"> • Verwenden von weicherem Fett und Vermeiden schneller Beschleunigung • Einbau korrigieren, Vorspannung aufbringen oder anderen Lagertyp wählen • Auswahl geeigneter Schmiermittel und ändern der Einbaulage
Risse <ul style="list-style-type: none"> • Risse im Außen- oder Innenring • Riss im Wälzkörper, Bruch im Führungsbord • Käfigbruch 	<ul style="list-style-type: none"> • Übermäßige Stoßbelastung, übermäßiger Festsitz, falsche Zylindrizität der Welle, Kegelsteigung der Hülse unsachgemäß, großer Kantenradius des Gegenstücks, Ausbildung von Thermorissen und Begünstigung von Ablätterungen • Fortgeschrittene Ablätterung, Stöße auf den Bord oder Fallenlassen während des Einbaus • Unzulässige Käfigbelastung wegen falschen Einbaus und unsachgemäße Schmierung 	<ul style="list-style-type: none"> • Belastungsbedingungen untersuchen, Sitz der Lagerhülse ändern, Kantenradius muss kleiner als die Kantenkürzung sein • Sorgfältige Handhabung und Einbau • Einbaufehler reduzieren und Schmiermethode und Schmierstoff überprüfen
Eindrücke <ul style="list-style-type: none"> • Eindrücke auf der Laufbahn im Muster der Wälzkörper • Eindrücke in der Laufbahn und den Wälzkörpern 	<ul style="list-style-type: none"> • Stoßbelastung während des Einbaus oder übermäßige Belastung bei Stillstand • Fremdkörper wie Metallspäne oder Sand 	<ul style="list-style-type: none"> • Vorsicht bei der Handhabung • Gehäuse reinigen, Dichtungen verbessern und sauberen Schmierstoff verwenden
Übermäßiger Verschleiß <ul style="list-style-type: none"> • Falsche Brinellwirkung (ähnlich der echten Brinellwirkung) • Passungsrost • Verschleiß von Laufbahn, Wälzkörper, Führungsbord und Käfig • Wandern der Lagerringe 	<ul style="list-style-type: none"> • Lagervibration ohne Umlaufbewegung während des Versands oder leichte Schaukelbewegungen • Leichter Verschleiß der Passflächen • Eindringen von Fremdkörpern, falsche Schmierung und Rost • Unzureichendes Übermaß oder zu lose sitzende Hülse 	<ul style="list-style-type: none"> • Welle und Gehäuse sichern, Öl als Schmierstoff verwenden und Vibrationen durch Vorspannung reduzieren • Übermaß erhöhen und Öl auftragen • Verwenden anderer Dichtungen, Reinigen des Gehäuses und Verwenden von sauberem Schmiermittel • Sitz ändern oder Hülse festziehen
Blockieren <ul style="list-style-type: none"> • Farbveränderung oder Reibverschweißung von Laufbahnen, Wälzkörpern und Führungsbord 	<ul style="list-style-type: none"> • Unzureichende Lagerluft, falsche Schmierung oder unsachgemäße Montage 	<ul style="list-style-type: none"> • Lagerspiel und Lagersitz überprüfen, angemessene Menge des korrekten Schmiermittels verwenden und Einbaumethode des Lagers und der umliegenden Teile verbessern
Elektrokorrosion <ul style="list-style-type: none"> • Stromdurchgang oder Riffelung 	<ul style="list-style-type: none"> • Schmelzen durch Lichtbogen 	<ul style="list-style-type: none"> • Erdungskabel installieren, um Stromfluss zu unterbinden oder Lager isolieren
Korrosion und Rost <ul style="list-style-type: none"> • Rost und Korrosion von Passungsflächen und Lagerinnerem 	<ul style="list-style-type: none"> • Kondensation der in der Luft enthaltenen Feuchtigkeit, Passungsrost oder Eindringen von ätzenden Substanzen 	<ul style="list-style-type: none"> • Sorgfältig lagern und hohe Temperaturen und hohe Feuchtigkeit vermeiden; Rostschutz erforderlich, wenn Betrieb für lange Zeit unterbrochen

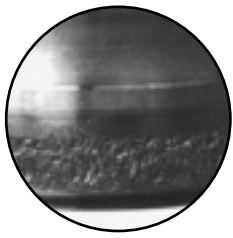

Abplatzen

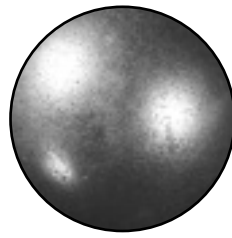

Pitting

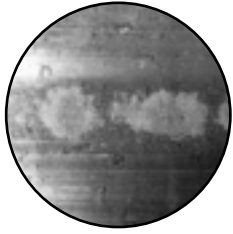

Abblättern

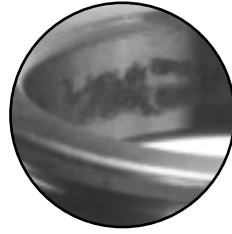

Passungsrost

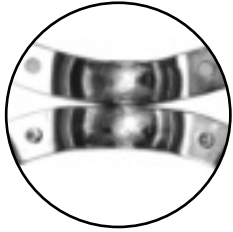

Riefen

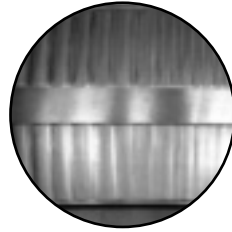

Verschleiß

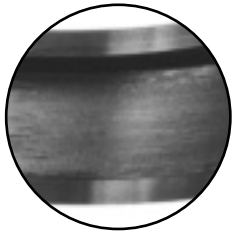

Anschmierungen

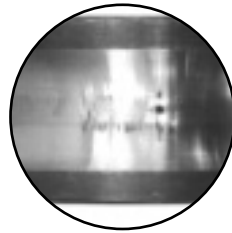

**Falsche Brinellwirkung
(Schwingungsreibverschleiß)**

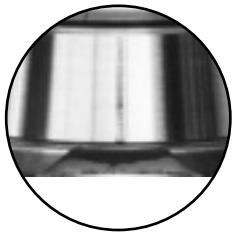

Bruch

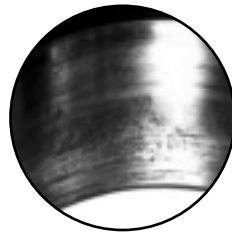

Drehende Lagerringe



Risse

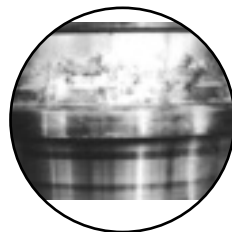

Fressen, Blockieren

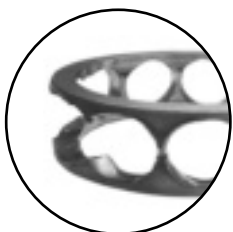

Käfigschäden



Elektrokorrosion

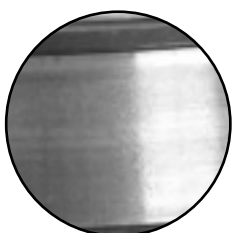

Eindrücke

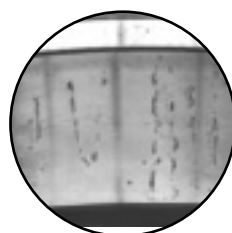

Rost und Korrosion

Bestellschlüssel Ersatzlager

Die Bestellung eines geeigneten Ersatzlagers ist eine kritische Aufgabe – aber keine, die mit der richtigen Information nicht bewältigt werden könnte. Führen Sie einfach folgende Schritte aus:

1. Bestimmen Sie den Lagertyp, der ersetzt werden soll.

- Kugellager – einreihig, zweireihig, Druckwinkel
- Rollenlager – zylindrisch, pendelrollig, kegelig
- Axiallager – Kugel- oder Rollenlager
- Geteilte Stehlager – Stehlager
- Hochgenauigkeitslager – Schrägkugellager, Zylinderrolle, Lagerung Kugelgewindetrieb

2. Suchen Sie die Kurzzeichen auf dem Lager.

Die Kurzzeichen des Lagers befindet sich normalerweise auf dem Innenring, Außenring oder dem Außendurchmesser des Lagers. Gehäuselager sind mit einer eingegossenen Typenbezeichnung oder einer in die Gehäusekappe gravierten Nummer gekennzeichnet.

3. Messen Sie ggf. aus.

- Ist das Kurzzeichen eines Lagers unleserlich, muss folgendes bestimmt werden:
 1. Innenringbohrung (Innendurchmesser)
 2. Außendurchmesser des Außenrings
 3. Innere und äußere Breite (diese können unterschiedlich sein)
 4. Bohrungsform und/oder Außendurchmesser des Lagers – pendelrollig, kegelig oder zylindrisch

4. Zeichnen Sie eventuell erforderliche zusätzliche Informationen auf.

- Je mehr Informationen vorhanden sind, desto leichter lässt sich das Ersatzlager finden, das Sie brauchen.
Aufzeichnung:
 1. Einzigartige Funktionen wie Schmierbohrungen, Ringnut, bearbeitete Schultern usw.
 2. Anwendung/Gerätedaten

5. Suchen Sie im geeigneten Kapitel des Katalogs.

1. Axiallager
2. Geteilte Stehlager
3. Hochgenauigkeitslager
4. Kegelrollenlager
5. Kugellager
6. Pendelrollenlager
7. Zylinderrollenlager

Können Sie das Lager, das Sie brauchen, immer noch nicht finden, wenden Sie sich bitte an NSK.

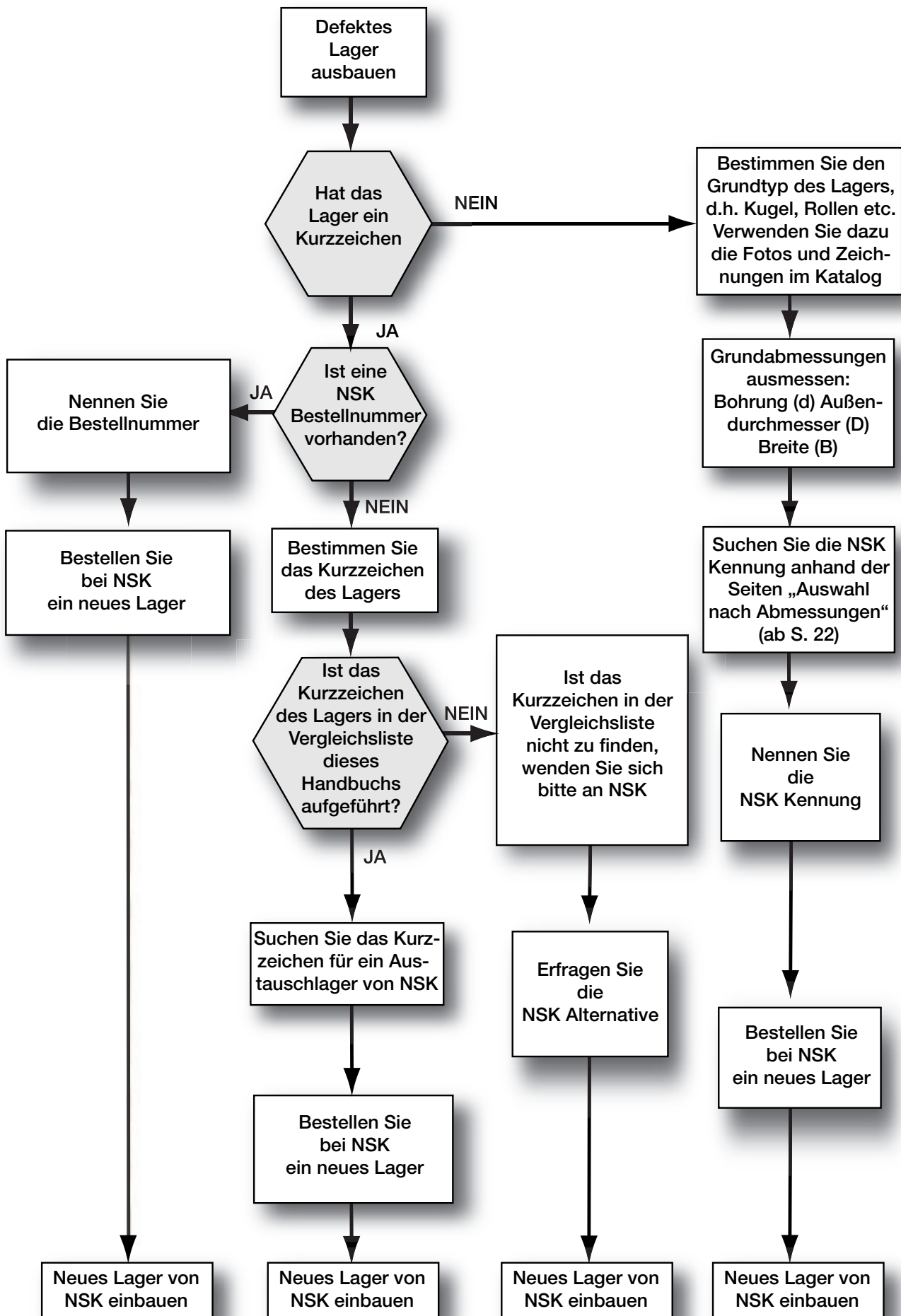

Lagerauswahl



Inhaltsverzeichnis

Auswahl nach Abmessungen (Metrisch)	23–104
Auswahl nach Abmessungen (Zoll)	105–112
Vergleichsliste	113–121

Auswahl nach Abmessungen (Metrisch)

Bohrung 2–7 mm

Bohrung	AD	Breite	Kurzzeichen	Typ	Lagertyp
2	6	3	692ZZ	B1	Einreihige Radialrillenkugellager
3	10	4	623	B	Einreihige Radialrillenkugellager
	10	4	623ZZ	B1	Einreihige Radialrillenkugellager
	8	4	693ZZ	B1	Einreihige Radialrillenkugellager
4	11	4	694ZZ	B1	Einreihige Radialrillenkugellager
	12	4	604ZZ	B1	Einreihige Radialrillenkugellager
	13	5	624ZZ	B1	Einreihige Radialrillenkugellager
	16	5	634DD	B2	Einreihige Radialrillenkugellager
	16	5	634	B	Einreihige Radialrillenkugellager
	16	5	634ZZ	B1	Einreihige Radialrillenkugellager
	16	5	E4	D1	Einreihige Schulterkugellager
	9	4	684ZZ	B1	Einreihige Radialrillenkugellager
5	11	3	685	B	Einreihige Radialrillenkugellager
	11	5	685ZZ	B1	Einreihige Radialrillenkugellager
	13	4	695ZZ	B1	Einreihige Radialrillenkugellager
	14	5	605ZZ	B1	Einreihige Radialrillenkugellager
	16	5	625DD	B2	Einreihige Radialrillenkugellager
	16	5	625	B	Einreihige Radialrillenkugellager
	16	5	625Z	B1	Einreihige Radialrillenkugellager
	16	5	625ZZ	B1	Einreihige Radialrillenkugellager
	16	5	E5	D1	Einreihige Schulterkugellager
	19	6	135	G	Pendelkugellager
	19	6	635DD	B2	Einreihige Radialrillenkugellager
	19	6	635	B	Einreihige Radialrillenkugellager
	19	6	635VV	B6	Einreihige Radialrillenkugellager
19	6	635ZZ	B1	Einreihige Radialrillenkugellager	
6	13	3,5	686	B	Einreihige Radialrillenkugellager
	13	5	686DD	B2	Einreihige Radialrillenkugellager
	13	5	686ZZ	B1	Einreihige Radialrillenkugellager
	15	5	696DD	B2	Einreihige Radialrillenkugellager
	15	5	696ZZ	B1	Einreihige Radialrillenkugellager
	17	6	606DD	B2	Einreihige Radialrillenkugellager
	17	6	606	B	Einreihige Radialrillenkugellager
	17	6	606VV	B6	Einreihige Radialrillenkugellager
	17	6	606ZZ	B1	Einreihige Radialrillenkugellager
	19	6	126	G	Pendelkugellager
	19	6	626DD	B2	Einreihige Radialrillenkugellager
	19	6	626	B	Einreihige Radialrillenkugellager
	19	6	626VV	B6	Einreihige Radialrillenkugellager
	19	6	626Z	B1	Einreihige Radialrillenkugellager
	19	6	626ZZ	B1	Einreihige Radialrillenkugellager
	21	7	E6	D1	Einreihige Schulterkugellager
7	14	3,5	687	B	Einreihige Radialrillenkugellager
	14	5	687ZZ	B1	Einreihige Radialrillenkugellager
	17	5	697ZZ	B1	Einreihige Radialrillenkugellager
	19	6	607DD	B2	Einreihige Radialrillenkugellager
	19	6	607	B	Einreihige Radialrillenkugellager
	19	6	607VV	B6	Einreihige Radialrillenkugellager
	19	6	607Z	B1	Einreihige Radialrillenkugellager
	19	6	607ZZ	B1	Einreihige Radialrillenkugellager
	22	7	127WA	G	Pendelkugellager
	22	7	627DD	B2	Einreihige Radialrillenkugellager
	22	7	627	B	Einreihige Radialrillenkugellager
	22	7	627VV	B6	Einreihige Radialrillenkugellager
	22	7	627Z	B1	Einreihige Radialrillenkugellager
	22	7	627ZZ	B1	Einreihige Radialrillenkugellager
22	7	E7	D1	Einreihige Schulterkugellager	

Auswahl nach Abmessungen (Metrisch)

Bohrung 8–10 mm

Bohrung	AD	Breite	Kurzzeichen	Typ	Lagertyp
8	16	4	688	B	Einreihige Radialrillenkugellager
	16	5	688VV	B6	Einreihige Radialrillenkugellager
	16	5	688ZZ	B1	Einreihige Radialrillenkugellager
	19	6	698DD	B2	Einreihige Radialrillenkugellager
	19	6	698ZZ	B1	Einreihige Radialrillenkugellager
	22	7	108WA	G	Pendelkugellager
	22	7	608DU	B2	Einreihige Radialrillenkugellager
	22	7	608DD	B2	Einreihige Radialrillenkugellager
	22	7	608	B	Einreihige Radialrillenkugellager
	22	7	608VV	B6	Einreihige Radialrillenkugellager
	22	7	608Z	B1	Einreihige Radialrillenkugellager
	22	7	608ZZ	B1	Einreihige Radialrillenkugellager
	24	7	E8	D1	Einreihige Schulterkugellager
	24	8	628DD	B2	Einreihige Radialrillenkugellager
	24	8	628	B	Einreihige Radialrillenkugellager
	24	8	628VV	B6	Einreihige Radialrillenkugellager
	24	8	628ZZ	B1	Einreihige Radialrillenkugellager
28	9	638ZZ	B1	Einreihige Radialrillenkugellager	
9	17	4	689	B	Einreihige Radialrillenkugellager
	17	5	689ZZ	B1	Einreihige Radialrillenkugellager
	20	6	699DD	B2	Einreihige Radialrillenkugellager
	24	7	609DD	B2	Einreihige Radialrillenkugellager
	24	7	609D	B2	Einreihige Radialrillenkugellager
	24	7	609	B	Einreihige Radialrillenkugellager
	24	7	609VV	B6	Einreihige Radialrillenkugellager
	24	7	609Z	B1	Einreihige Radialrillenkugellager
	24	7	609ZZ	B1	Einreihige Radialrillenkugellager
	26	8	129WA	G	Pendelkugellager
	26	8	629DD	B2	Einreihige Radialrillenkugellager
	26	8	629	B	Einreihige Radialrillenkugellager
	26	8	629VV	B6	Einreihige Radialrillenkugellager
	26	8	629ZZ	B1	Einreihige Radialrillenkugellager
28	8	E9	D1	Einreihige Schulterkugellager	
10	19	5	6800	B	Einreihige Radialrillenkugellager
	19	5	6800DD	B2	Einreihige Radialrillenkugellager
	19	5	6800VV	B6	Einreihige Radialrillenkugellager
	19	5	6800ZZ	B1	Einreihige Radialrillenkugellager
	19	7	63800ZZ	B1	Einreihige Radialrillenkugellager
	22	6	6900	B	Einreihige Radialrillenkugellager
	22	6	6900DD	B2	Einreihige Radialrillenkugellager
	22	6	6900VV	B6	Einreihige Radialrillenkugellager
	22	6	6900ZZ	B1	Einreihige Radialrillenkugellager
	24	9	51100	E	Axialrillenkugellager
	26	11	51200	E	Axialrillenkugellager
	26	16	7000A5TRDULP3	D	Hochgenauigkeitslager
	26	16	7000A5TRDULP3	D	Hochgenauigkeitslager
	26	16	7000A5TRDUMP3	D	Hochgenauigkeitslager
	26	16	7000A5TRDUMP3	D	Hochgenauigkeitslager
	26	16	7000CTRDULP3	D	Hochgenauigkeitslager
	26	16	7000CTRDULP3	D	Hochgenauigkeitslager
	26	16	7000CTRDUMP3	D	Hochgenauigkeitslager
	26	16	7000CTRDUMP3	D	Hochgenauigkeitslager
	26	8	6000	B	Einreihige Radialrillenkugellager
	26	8	6000D	B2	Einreihige Radialrillenkugellager
	26	8	6000DDU	B2	Einreihige Radialrillenkugellager
	26	8	6000VV	B6	Einreihige Radialrillenkugellager
	26	8	6000Z	B1	Einreihige Radialrillenkugellager

Auswahl nach Abmessungen (Metrisch)

Bohrung 10–12 mm

Bohrung	AD	Breite	Kurzzeichen	Typ	Lagertyp
10	26	8	6000ZZ	B1	Einreihige Radialrillenkugellager
	26	8	6000ZZNR	B4	Einreihige Radialrillenkugellager
	26	8	7000BM	D	Einreihige Schrägkugellager
	28	13	53200	E1	Axialrillenkugellager
	28	8	16100	B	Einreihige Radialrillenkugellager
	28	8	E10	D1	Einreihige Schulterkugellager
	30	14	2200J	G	Pendelkugellager
	30	14	3200A	M	Zweireihige Schrägkugellager
	30	14	3200B-2RSTN	M2	Zweireihige Schrägkugellager
	30	14	3200B-2ZTN	M1	Zweireihige Schrägkugellager
	30	14	3200BTN	M	Zweireihige Schrägkugellager
	30	14	4200J	L	Zweireihige Kugellager
	30	14	4200BTN	L	Zweireihige Kugellager
	30	18	7200A5TRDULP3	D	Hochgenauigkeitslager
	30	18	7200A5TRDULP3	D	Hochgenauigkeitslager
	30	18	7200A5TRDUMP3	D	Hochgenauigkeitslager
	30	18	7200A5TRDUMP3	D	Hochgenauigkeitslager
	30	18	7200CTRDULP3	D	Hochgenauigkeitslager
	30	18	7200CTRDULP3	D	Hochgenauigkeitslager
	30	18	7200CTRDUMP3	D	Hochgenauigkeitslager
	30	18	7200CTRDUMP3	D	Hochgenauigkeitslager
	30	9	1200J	G	Pendelkugellager
	30	9	6200	B	Einreihige Radialrillenkugellager
	30	9	6200DDU	B2	Einreihige Radialrillenkugellager
	30	9	6200DDUNR	B5	Einreihige Radialrillenkugellager
	30	9	6200DU	B2	Einreihige Radialrillenkugellager
	30	9	6200NR	B	Einreihige Radialrillenkugellager
	30	9	6200VV	B6	Einreihige Radialrillenkugellager
	30	9	6200Z	B1	Einreihige Radialrillenkugellager
	30	9	6200ZNR	B4	Einreihige Radialrillenkugellager
	30	9	6200ZZ	B1	Einreihige Radialrillenkugellager
	30	9	6200ZZNR	B4	Einreihige Radialrillenkugellager
	30	9	7200BW	D	Einreihige Schrägkugellager
	30	9	7200BWG	D	Einreihige Schrägkugellager
	32	14	LB3200B-2ZRSTN	M6	Zweireihige Schrägkugellager
	32	14	LZ3200B-2ZRSTN	M7	Zweireihige Schrägkugellager
	32	22	52202	N	Axialrillenkugellager
	35	11	1300J	G	Pendelkugellager
	35	11	6300	B	Einreihige Radialrillenkugellager
	35	11	6300DDU	B2	Einreihige Radialrillenkugellager
	35	11	6300DU	B2	Einreihige Radialrillenkugellager
35	11	6300VV	B6	Einreihige Radialrillenkugellager	
35	11	6300Z	B1	Einreihige Radialrillenkugellager	
35	11	6300ZZ	B1	Einreihige Radialrillenkugellager	
35	11	7300BW	D	Einreihige Schrägkugellager	
35	17	2300J	G	Pendelkugellager	
11	32	7	E11	D1	Einreihige Schulterkugellager
12	21	5	6801	B	Einreihige Radialrillenkugellager
	21	5	6801DD	B2	Einreihige Radialrillenkugellager
	21	5	6801VV	B6	Einreihige Radialrillenkugellager
	21	5	6801ZZ	B1	Einreihige Radialrillenkugellager
	24	6	6901	B	Einreihige Radialrillenkugellager
	24	6	6901DD	B2	Einreihige Radialrillenkugellager
	24	6	6901VV	B6	Einreihige Radialrillenkugellager
	24	6	6901ZZ	B1	Einreihige Radialrillenkugellager
	26	9	51101	E	Axialrillenkugellager
	28	11	51201	E	Axialrillenkugellager

Auswahl nach Abmessungen (Metrisch)

Bohrung 12 mm

Bohrung	AD	Breite	Kurzzeichen	Typ	Lagertyp
12	28	12	63001DDU	B2	Einreihige Radialrillenkugellager
	28	12	63001ZZ	B1	Einreihige Radialrillenkugellager
	28	7	16001	B	Einreihige Radialrillenkugellager
	28	8	6001	B	Einreihige Radialrillenkugellager
	28	8	6001DDU	B2	Einreihige Radialrillenkugellager
	28	8	6001DU	B2	Einreihige Radialrillenkugellager
	28	8	6001VV	B6	Einreihige Radialrillenkugellager
	28	8	6001Z	B1	Einreihige Radialrillenkugellager
	28	8	6001ZZ	B1	Einreihige Radialrillenkugellager
	28	8	7001A5TRDULP3	D	Hochgenauigkeitslager
	28	8	7001A5TRDULP3	D	Hochgenauigkeitslager
	28	8	7001A5TRDUMP3	D	Hochgenauigkeitslager
	28	8	7001A5TRDUMP3	D	Hochgenauigkeitslager
	28	8	7001CTRDULP3	D	Hochgenauigkeitslager
	28	8	7001CTRDULP3	D	Hochgenauigkeitslager
	28	8	7001CTRDUMP3	D	Hochgenauigkeitslager
	28	8	7001CTRDUMP3	D	Hochgenauigkeitslager
	30	13	53201	E1	Axialrillenkugellager
	30	8	16101	B	Einreihige Radialrillenkugellager
	32	10	1201J	G	Pendelkugellager
	32	10	1201TN	G	Pendelkugellager
	32	10	6201	B	Einreihige Radialrillenkugellager
	32	10	6201DDU	B2	Einreihige Radialrillenkugellager
	32	10	6201DDUNR	B5	Einreihige Radialrillenkugellager
	32	10	6201DU	B2	Einreihige Radialrillenkugellager
	32	10	6201N	B3	Einreihige Radialrillenkugellager
	32	10	6201NR	B3	Einreihige Radialrillenkugellager
	32	10	6201VV	B6	Einreihige Radialrillenkugellager
	32	10	6201Z	B1	Einreihige Radialrillenkugellager
	32	10	6201ZNR	B4	Einreihige Radialrillenkugellager
	32	10	6201ZZ	B1	Einreihige Radialrillenkugellager
	32	10	6201ZZNR	B4	Einreihige Radialrillenkugellager
	32	10	7201BEAT85	D	Einreihige Schrägkugellager
	32	10	7201BEAT85SUN	D	Einreihige Schrägkugellager
	32	10	7201BW	D	Einreihige Schrägkugellager
	32	10	7201BWG	D	Einreihige Schrägkugellager
	32	14	2201J	G	Pendelkugellager
	32	14	2201-2RSTN	G2	Pendelkugellager
	32	14	2201ETN	G	Pendelkugellager
	32	14	2201M	G	Pendelkugellager
	32	14	4201J	L	Zweireihige Kugellager
	32	14	4201BTN	L	Zweireihige Kugellager
	32	14	62201DDU	B2	Einreihige Radialrillenkugellager
	32	15,9	3201J	M	Zweireihige Schrägkugellager
	32	15,9	3201B-2RSTN	M2	Zweireihige Schrägkugellager
	32	15,9	3201B-2ZTN	M1	Zweireihige Schrägkugellager
	32	15,9	3201BTN	M	Zweireihige Schrägkugellager
	32	20	7201A5TRDULP3	D	Hochgenauigkeitslager
	32	20	7201A5TRDULP3	D	Hochgenauigkeitslager
	32	20	7201A5TRDUMP3	D	Hochgenauigkeitslager
	32	20	7201A5TRDUMP3	D	Hochgenauigkeitslager
	32	20	7201CTRDULP3	D	Hochgenauigkeitslager
	32	20	7201CTRDULP3	D	Hochgenauigkeitslager
	32	20	7201CTRDUMP3	D	Hochgenauigkeitslager
	32	20	7201CTRDUMP3	D	Hochgenauigkeitslager
	32	7	E12	D1	Einreihige Schulterkugellager
	32	7	EN12	D1	Einreihige Schulterkugellager

Auswahl nach Abmessungen (Metrisch)

Bohrung 12–14 mm

Bohrung	AD	Breite	Kurzzeichen	Typ	Lagertyp
12	35	15,9	LB3201B-2ZRSTN	M6	Zweireihige Schrägkugellager
	35	15,9	LZ3201B-2ZRSTN	M7	Zweireihige Schrägkugellager
	37	12	1301J	G	Pendelkugellager
	37	12	6301	B	Einreihige Radialrillenkugellager
	37	12	6301DDU	B2	Einreihige Radialrillenkugellager
	37	12	6301DU	B2	Einreihige Radialrillenkugellager
	37	12	6301VV	B6	Einreihige Radialrillenkugellager
	37	12	6301Z	B1	Einreihige Radialrillenkugellager
	37	12	6301ZZ	B1	Einreihige Radialrillenkugellager
	37	12	7301BEAT85	D	Einreihige Schrägkugellager
	37	12	7301BEAT85SUN	D	Einreihige Schrägkugellager
	37	12	7301BW	D	Einreihige Schrägkugellager
	37	17	2301J	G	Pendelkugellager
	37	17	2301M	G	Pendelkugellager
	13	30	7	E13	D1
30		7	EN13	D1	Einreihige Schulterkugellager
14	35	8	E14	D1	Einreihige Schulterkugellager
	15	24	5	6802B	Einreihige Radialrillenkugellager
	24	5	6802DD	B2	Einreihige Radialrillenkugellager
	24	5	6802VV	B6	Einreihige Radialrillenkugellager
	24	5	6802ZZ	B1	Einreihige Radialrillenkugellager
	28	7	6902	B	Einreihige Radialrillenkugellager
	28	7	6902DD	B2	Einreihige Radialrillenkugellager
	28	7	6902VV	B6	Einreihige Radialrillenkugellager
	28	7	6902ZZ	B1	Einreihige Radialrillenkugellager
	28	9	51102	E	Axialrillenkugellager
	32	12	51202	E	Axialrillenkugellager
	32	18	7002A5TRDULP3	D	Hochgenauigkeitslager
	32	18	7002A5TRDULP3	D	Hochgenauigkeitslager
	32	18	7002A5TRDUMP3	D	Hochgenauigkeitslager
	32	18	7002A5TRDUMP3	D	Hochgenauigkeitslager
	32	18	7002CTRDULP3	D	Hochgenauigkeitslager
	32	18	7002CTRDULP3	D	Hochgenauigkeitslager
	32	18	7002CTRDUMP3	D	Hochgenauigkeitslager
	32	18	7002CTRDUMP3	D	Hochgenauigkeitslager
	32	8	16002	B	Einreihige Radialrillenkugellager
	32	9	6002	B	Einreihige Radialrillenkugellager
	32	9	6002DDU	B2	Einreihige Radialrillenkugellager
	32	9	6002DDUNR	B5	Einreihige Radialrillenkugellager
	32	9	6002DU	B2	Einreihige Radialrillenkugellager
	32	9	6002NR	B3	Einreihige Radialrillenkugellager
	32	9	6002VV	B6	Einreihige Radialrillenkugellager
	32	9	6002Z	B1	Einreihige Radialrillenkugellager
	32	9	6002ZZ	B1	Einreihige Radialrillenkugellager
	32	9	6002ZZNR	B4	Einreihige Radialrillenkugellager
	32	9	7002BM	D	Einreihige Schrägkugellager
	35	11	1202J	G	Pendelkugellager
	35	11	1202TN	G	Pendelkugellager
	35	11	6202	B	Einreihige Radialrillenkugellager
	35	11	6202DDU	B2	Einreihige Radialrillenkugellager
	35	11	6202DDUNR	B5	Einreihige Radialrillenkugellager
	35	11	6202DU	B2	Einreihige Radialrillenkugellager
	35	11	6202NR	B3	Einreihige Radialrillenkugellager
	35	11	6202VV	B6	Einreihige Radialrillenkugellager
	35	11	6202Z	B1	Einreihige Radialrillenkugellager
	35	11	6202ZNR	B4	Einreihige Radialrillenkugellager
	35	11	6202ZZ	B1	Einreihige Radialrillenkugellager

Auswahl nach Abmessungen (Metrisch)

Bohrung 15 mm

Bohrung	AD	Breite	Kurzzeichen	Typ	Lagertyp
15	35	11	6202ZZNR	B4	Einreihige Radialrillenkugellager
	35	11	7202BEAT85	D	Einreihige Schrägkugellager
	35	11	7202BEAT85SUN	D	Einreihige Schrägkugellager
	35	11	7202BW	D	Einreihige Schrägkugellager
	35	11	7202BWG	D	Einreihige Schrägkugellager
	35	11	NJ202W	H1	Zylinderrollenlager
	35	11	NU202W	H2	Zylinderrollenlager
	35	11,75	30202	F	Kegelrollenlager
	35	14	2202J	G	Pendelkugellager
	35	14	2202-2RSTN	G2	Pendelkugellager
	35	14	2202ETN	G	Pendelkugellager
	35	14	2202M	G	Pendelkugellager
	35	14	4202J	L	Zweireihige Kugellager
	35	14	4202BTN	L	Zweireihige Kugellager
	35	15	53202	E1	Axialrillenkugellager
	35	15,9	3202J	M	Zweireihige Schrägkugellager
	35	15,9	3202B-2RSTN	M2	Zweireihige Schrägkugellager
	35	15,9	3202B-2ZTN	M1	Zweireihige Schrägkugellager
	35	15,9	3202BTN	M	Zweireihige Schrägkugellager
	35	15,9	3202BZTN	M1	Zweireihige Schrägkugellager
	35	22	7202A5TRDULP3	D	Hochgenauigkeitslager
	35	22	7202A5TRDULP3	D	Hochgenauigkeitslager
	35	22	7202A5TRDUMP3	D	Hochgenauigkeitslager
	35	22	7202A5TRDUMP3	D	Hochgenauigkeitslager
	35	22	7202CTRDULP3	D	Hochgenauigkeitslager
	35	22	7202CTRDULP3	D	Hochgenauigkeitslager
	35	22	7202CTRDUMP3	D	Hochgenauigkeitslager
	35	22	7202CTRDUMP3	D	Hochgenauigkeitslager
	35	8	E15	D1	Einreihige Schulterkugellager
	40	10	BO15	D1	Einreihige Schulterkugellager
	40	15,9	LB3202B-2ZRSTN	M6	Zweireihige Schrägkugellager
	40	15,9	LZ3202B-2ZRSTN	M7	Zweireihige Schrägkugellager
	40	26	52204	N	Axialrillenkugellager
	42	13	1302J	G	Pendelkugellager
	42	13	1302TN	G	Pendelkugellager
	42	13	6302	B	Einreihige Radialrillenkugellager
	42	13	6302DDU	B2	Einreihige Radialrillenkugellager
	42	13	6302DDUNR	B5	Einreihige Radialrillenkugellager
	42	13	6302DU	B2	Einreihige Radialrillenkugellager
	42	13	6302VV	B6	Einreihige Radialrillenkugellager
	42	13	6302Z	B1	Einreihige Radialrillenkugellager
	42	13	6302ZZ	B1	Einreihige Radialrillenkugellager
	42	13	6302ZZNR	B4	Einreihige Radialrillenkugellager
	42	13	7302BEAT85	D	Einreihige Schrägkugellager
	42	13	7302BW	D	Einreihige Schrägkugellager
	42	13	7302BWG	D	Einreihige Schrägkugellager
	42	14,25	30302J	F	Kegelrollenlager
	42	17	2302J	G	Pendelkugellager
	42	17	2302-2RSTN	G2	Pendelkugellager
	42	17	2302ETN	G	Pendelkugellager
	42	17	4302BTN	L	Zweireihige Kugellager
	42	19	3302	M	Zweireihige Schrägkugellager
	42	19	3302B-2RSTN	M2	Zweireihige Schrägkugellager
	42	19	3302B-2ZTN	M1	Zweireihige Schrägkugellager
42	19	3302BTN	M	Zweireihige Schrägkugellager	
42	32	54204	N1	Axialrillenkugellager	
62	55	54405	N1	Axialrillenkugellager	

Auswahl nach Abmessungen (Metrisch)

Bohrung 16–17 mm

Bohrung	AD	Breite	Kurzzeichen	Typ	Lagertyp
16	38	10	E16	D1	Einreihige Schulterkugellager
17	26	5	6803	B	Einreihige Radialrillenkugellager
	26	5	6803DD	B2	Einreihige Radialrillenkugellager
	26	5	6803VV	B6	Einreihige Radialrillenkugellager
	26	5	6803ZZ	B1	Einreihige Radialrillenkugellager
	30	14	7903A5TRDULP3	D	Hochgenauigkeitslager
	30	14	7903A5TRDULP3	D	Hochgenauigkeitslager
	30	14	7903A5TRDUMP3	D	Hochgenauigkeitslager
	30	14	7903A5TRDUMP3	D	Hochgenauigkeitslager
	30	14	7903CTRULP3	D	Hochgenauigkeitslager
	30	14	7903CTRULP3	D	Hochgenauigkeitslager
	30	14	7903CTRUMP3	D	Hochgenauigkeitslager
	30	14	7903CTRUMP3	D	Hochgenauigkeitslager
	30	7	6903	B	Einreihige Radialrillenkugellager
	30	7	6903DDU	B2	Einreihige Radialrillenkugellager
	30	7	6903VV	B6	Einreihige Radialrillenkugellager
	30	7	6903ZZ	B1	Einreihige Radialrillenkugellager
	30	9	51103	E	Axialrillenkugellager
	35	10	6003	B	Einreihige Radialrillenkugellager
	35	10	6003DDU	B2	Einreihige Radialrillenkugellager
	35	10	6003DDUNR	B5	Einreihige Radialrillenkugellager
	35	10	6003DU	B2	Einreihige Radialrillenkugellager
	35	10	6003NR	B3	Einreihige Radialrillenkugellager
	35	10	6003VV	B6	Einreihige Radialrillenkugellager
	35	10	6003Z	B1	Einreihige Radialrillenkugellager
	35	10	6003ZNR	B4	Einreihige Radialrillenkugellager
	35	10	6003ZZ	B1	Einreihige Radialrillenkugellager
	35	10	6003ZZNR	B4	Einreihige Radialrillenkugellager
	35	10	7003AM	D	Einreihige Schrägkugellager
	35	12	51203	E	Axialrillenkugellager
	35	20	7003A5TRDULP3	D	Hochgenauigkeitslager
	35	20	7003A5TRDULP3	D	Hochgenauigkeitslager
	35	20	7003A5TRDUMP3	D	Hochgenauigkeitslager
	35	20	7003A5TRDUMP3	D	Hochgenauigkeitslager
	35	20	7003CTRULP3	D	Hochgenauigkeitslager
	35	20	7003CTRULP3	D	Hochgenauigkeitslager
	35	20	7003CTRUMP3	D	Hochgenauigkeitslager
	35	20	7003CTRUMP3	D	Hochgenauigkeitslager
	35	8	16003	B	Einreihige Radialrillenkugellager
	38	15	53203	E1	Axialrillenkugellager
	40	10	L17	D1	Einreihige Schulterkugellager
	40	12	1203J	G	Pendelkugellager
	40	12	1203TN	G	Pendelkugellager
	40	12	6203	B	Einreihige Radialrillenkugellager
	40	12	6203DDU	B2	Einreihige Radialrillenkugellager
	40	12	6203DDUNR	B5	Einreihige Radialrillenkugellager
	40	12	6203DU	B2	Einreihige Radialrillenkugellager
	40	12	6203NR	B3	Einreihige Radialrillenkugellager
40	12	6203VV	B6	Einreihige Radialrillenkugellager	
40	12	6203Z	B1	Einreihige Radialrillenkugellager	
40	12	6203ZNR	B4	Einreihige Radialrillenkugellager	
40	12	6203ZZ	B1	Einreihige Radialrillenkugellager	
40	12	6203ZZNR	B4	Einreihige Radialrillenkugellager	
40	12	7203BEAT85	D	Einreihige Schrägkugellager	
40	12	7203BEAT85SUN	D	Einreihige Schrägkugellager	
40	12	7203BW	D	Einreihige Schrägkugellager	
40	12	7203BWG	D	Einreihige Schrägkugellager	

Auswahl nach Abmessungen (Metrisch)

Bohrung 17 mm

Bohrung	AD	Breite	Kurzzeichen	Typ	Lagertyp
17	40	12	N203W	H	Zylinderrollenlager
	40	12	NF203W	H4	Zylinderrollenlager
	40	12	NJ203W	H1	Zylinderrollenlager
	40	12	NU203W	H2	Zylinderrollenlager
	40	13,25	30203J	F	Kegelrollenlager
	40	16	2203J	G	Pendelkugellager
	40	16	2203-2RSTN	G2	Pendelkugellager
	40	16	2203ETN	G	Pendelkugellager
	40	16	2203M	G	Pendelkugellager
	40	16	4203J	L	Zweireihige Kugellager
	40	16	4203BTN	L	Zweireihige Kugellager
	40	17,25	32203J	F	Kegelrollenlager
	40	17,46	LDJK17TNH	P1	Zweireihige Schrägkugellager
	40	17,5	3203J	M	Zweireihige Schrägkugellager
	40	17,5	3203B-2RSTN	M2	Zweireihige Schrägkugellager
	40	17,5	3203B-2ZTN	M1	Zweireihige Schrägkugellager
	40	17,5	3203BTN	M	Zweireihige Schrägkugellager
	40	24	7203A5TRDULP3	D	Hochgenauigkeitslager
	40	24	7203A5TRDULP3	D	Hochgenauigkeitslager
	40	24	7203A5TRDUMP3	D	Hochgenauigkeitslager
	40	24	7203A5TRDUMP3	D	Hochgenauigkeitslager
	40	24	7203CTRDULP3	D	Hochgenauigkeitslager
	40	24	7203CTRDULP3	D	Hochgenauigkeitslager
	40	24	7203CTRDUMP3	D	Hochgenauigkeitslager
	40	24	7203CTRDUMP3	D	Hochgenauigkeitslager
	44	11	BO17	D1	Einreihige Schulterkugellager
	44	11	E17	D1	Einreihige Schulterkugellager
	47	14	1303J	G	Pendelkugellager
	47	14	1303TN	G	Pendelkugellager
	47	14	6303	B	Einreihige Radialrillenkugellager
	47	14	6303DDU	B2	Einreihige Radialrillenkugellager
	47	14	6303DU	B2	Einreihige Radialrillenkugellager
	47	14	6303NR	B3	Einreihige Radialrillenkugellager
	47	14	6303VV	B6	Einreihige Radialrillenkugellager
	47	14	6303Z	B1	Einreihige Radialrillenkugellager
	47	14	6303ZNR	B4	Einreihige Radialrillenkugellager
	47	14	6303ZZ	B1	Einreihige Radialrillenkugellager
	47	14	6303ZZNR	B4	Einreihige Radialrillenkugellager
	47	14	7303BEAT85	D	Einreihige Schrägkugellager
	47	14	7303BEAT85SUN	D	Einreihige Schrägkugellager
	47	14	7303BW	D	Einreihige Schrägkugellager
	47	14	7303BWG	D	Einreihige Schrägkugellager
	47	15	17TAC47BSUC10PN7B	D	Hochgenauigkeitslager
	47	15,25	30303J	F	Kegelrollenlager
	47	17,5	LB3203B-2ZRSTN	M6	Zweireihige Schrägkugellager
	47	17,5	LZ3203B-2ZRSTN	M7	Zweireihige Schrägkugellager
	47	19	2303J	G	Pendelkugellager
	47	19	2303-2RSTN	G2	Pendelkugellager
	47	19	2303TN	G	Pendelkugellager
	47	19	4303J	L	Zweireihige Kugellager
	47	19	4303BTN	L	Zweireihige Kugellager
	47	20,25	32303	F	Kegelrollenlager
	47	22,2	3303J	M	Zweireihige Schrägkugellager
	47	22,2	3303B-2RSTN	M2	Zweireihige Schrägkugellager
	47	22,2	3303B-2ZTN	M1	Zweireihige Schrägkugellager
	47	22,2	3303BTN	M	Zweireihige Schrägkugellager
	47	22,23	MDJK17M	P1	Zweireihige Schrägkugellager

Auswahl nach Abmessungen (Metrisch)

Bohrung 17–20 mm

Bohrung	AD	Breite	Kurzzeichen	Typ	Lagertyp
17	47	28	7303CTDULP4	D	Hochgenauigkeitslager
	47	28	7303ETDULP4	D	Hochgenauigkeitslager
	47	28	7303ETDUMP4	D	Hochgenauigkeitslager
	47	30	BSB017047DUHP3	D	Hochgenauigkeitslager
	62	17	6403	B	Einreihige Radialrillenkugellager
	62	17	6403ZZ	B1	Einreihige Radialrillenkugellager
	18	40	9	E18	D1
19	40	9	E19	D1	Einreihige Schulterkugellager
20	32	7	6804	B	Einreihige Radialrillenkugellager
	32	7	6804DD	B2	Einreihige Radialrillenkugellager
	32	7	6804VV	B6	Einreihige Radialrillenkugellager
	32	7	6804ZZ	B1	Einreihige Radialrillenkugellager
	35	10	51104	E	Axialrillenkugellager
	37	18	7904A5TRDULP3	D	Hochgenauigkeitslager
	37	18	7904A5TRDULP3	D	Hochgenauigkeitslager
	37	18	7904A5TRDUMP3	D	Hochgenauigkeitslager
	37	18	7904A5TRDUMP3	D	Hochgenauigkeitslager
	37	18	7904CTRULP3	D	Hochgenauigkeitslager
	37	18	7904CTRULP3	D	Hochgenauigkeitslager
	37	18	7904CTRUMP3	D	Hochgenauigkeitslager
	37	18	7904CTRUMP3	D	Hochgenauigkeitslager
	37	9	6904	B	Einreihige Radialrillenkugellager
	37	9	6904DDU	B2	Einreihige Radialrillenkugellager
	37	9	6904VV	B6	Einreihige Radialrillenkugellager
	37	9	6904Z	B1	Einreihige Radialrillenkugellager
	37	9	6904ZZ	B1	Einreihige Radialrillenkugellager
	40	14	51204	E	Axialrillenkugellager
	42	12	6004	B	Einreihige Radialrillenkugellager
	42	12	6004DDU	B2	Einreihige Radialrillenkugellager
	42	12	6004DDUNR	B5	Einreihige Radialrillenkugellager
	42	12	6004DU	B2	Einreihige Radialrillenkugellager
	42	12	6004NR	B3	Einreihige Radialrillenkugellager
	42	12	6004TCG12P4	B	Hochgenauigkeitslager
	42	12	6004TCG12P4	B	Hochgenauigkeitslager
	42	12	6004VV	B6	Einreihige Radialrillenkugellager
	42	12	6004Z	B1	Einreihige Radialrillenkugellager
	42	12	6004ZZ	B1	Einreihige Radialrillenkugellager
	42	12	6004ZZNR	B4	Einreihige Radialrillenkugellager
	42	12	7004AM	D	Einreihige Schrägkugellager
	42	15	32004XJ	F	Kegelrollenlager
	42	17	53204	E1	Axialrillenkugellager
	42	24	7004A5TRDULP3	D	Hochgenauigkeitslager
	42	24	7004A5TRDULP3	D	Hochgenauigkeitslager
	42	24	7004A5TRDUMP3	D	Hochgenauigkeitslager
	42	24	7004A5TRDUMP3	D	Hochgenauigkeitslager
	42	24	7004CTRULP3	D	Hochgenauigkeitslager
	42	24	7004CTRULP3	D	Hochgenauigkeitslager
	42	24	7004CTRUMP3	D	Hochgenauigkeitslager
	42	24	7004CTRUMP3	D	Hochgenauigkeitslager
	42	24	T7004CTDULP3	D	Hochgenauigkeitslager
	42	8	16004	B	Einreihige Radialrillenkugellager
	47	12	E20	D1	Einreihige Schulterkugellager
	47	14	1204J	G	Pendelkugellager
	47	14	1204KTN	G1	Pendelkugellager
	47	14	1204TN	G	Pendelkugellager
47	14	6204	B	Einreihige Radialrillenkugellager	
47	14	6204DDU	B2	Einreihige Radialrillenkugellager	

Auswahl nach Abmessungen (Metrisch)

Bohrung 20 mm

Bohrung	AD	Breite	Kurzzeichen	Typ	Lagertyp
20	47	14	6204DDUNR	B5	Einreihige Radialrillenkugellager
	47	14	6204DU	B2	Einreihige Radialrillenkugellager
	47	14	6204NR	B3	Einreihige Radialrillenkugellager
	47	14	6204TCG12P4	B	Hochgenauigkeitslager
	47	14	6204TCG12P4	B	Hochgenauigkeitslager
	47	14	6204VV	B6	Einreihige Radialrillenkugellager
	47	14	6204Z	B1	Einreihige Radialrillenkugellager
	47	14	6204ZNR	B4	Einreihige Radialrillenkugellager
	47	14	6204ZZ	B1	Einreihige Radialrillenkugellager
	47	14	6204ZZNR	B4	Einreihige Radialrillenkugellager
	47	14	7204BEAT85	D	Einreihige Schrägkugellager
	47	14	7204BEAT85SUN	D	Einreihige Schrägkugellager
	47	14	7204BW	D	Einreihige Schrägkugellager
	47	14	7204BWG	D	Einreihige Schrägkugellager
	47	14	L20	D1	Einreihige Schulterkugellager
	47	14	N204ET	H	Zylinderrollenlager
	47	14	N204W	H	Zylinderrollenlager
	47	14	NF204W	H4	Zylinderrollenlager
	47	14	NJ204ET	H1	Zylinderrollenlager
	47	14	NJ204W	H1	Zylinderrollenlager
	47	14	NU204ET	H2	Zylinderrollenlager
	47	14	NU204W	H2	Zylinderrollenlager
	47	14	NUP204W	H3	Zylinderrollenlager
	47	15	20TAC47BSUC10PN7B	D	Hochgenauigkeitslager
	47	15,25	30204J	F	Kegelrollenlager
	47	18	2204J	G	Pendelkugellager
	47	18	2204-2RSTN	G2	Pendelkugellager
	47	18	2204EKTN	G1	Pendelkugellager
	47	18	2204ETN	G	Pendelkugellager
	47	18	2204KJ	G1	Pendelkugellager
	47	18	2204M	G	Pendelkugellager
	47	18	4204J	L	Zweireihige Kugellager
	47	18	4204BTN	L	Zweireihige Kugellager
	47	18	51304	E	Axialrillenkugellager
	47	18	NJ2204W	H1	Zylinderrollenlager
	47	18	NU2204W	H3	Zylinderrollenlager
	47	19,25	32204J	F	Kegelrollenlager
	47	20,6	3204B-2RSTN	M2	Zweireihige Schrägkugellager
	47	20,6	3204B-2ZTN	M1	Zweireihige Schrägkugellager
	47	20,6	3204BTN	M	Zweireihige Schrägkugellager
	47	20,6	3204J	M	Zweireihige Schrägkugellager
	47	20,64	LDJK20M	P1	Zweireihige Schrägkugellager
	47	28	52205	N	Axialrillenkugellager
	47	28	7204A5TRDULP3	D	Hochgenauigkeitslager
	47	28	7204A5TRDULP3	D	Hochgenauigkeitslager
	47	28	7204A5TRDUMP3	D	Hochgenauigkeitslager
	47	28	7204A5TRDUMP3	D	Hochgenauigkeitslager
	47	28	7204CTRDULP3	D	Hochgenauigkeitslager
	47	28	7204CTRDULP3	D	Hochgenauigkeitslager
	47	28	7204CTRDUMP3	D	Hochgenauigkeitslager
	47	28	7204CTRDUMP3	D	Hochgenauigkeitslager
	47	30	BSB020047DUHP3	D	Hochgenauigkeitslager
	47	31,75	BSB078DUHP3	D	Hochgenauigkeitslager
	47	40	11204TN	G4	Pendelkugellager
	50	36	54205	N1	Axialrillenkugellager
	52	15	1304J	G	Pendelkugellager
	52	15	1304KJ	G1	Pendelkugellager

Auswahl nach Abmessungen (Metrisch)

Bohrung 20–22 mm

Bohrung	AD	Breite	Kurzzeichen	Typ	Lagertyp
20	52	15	1304TN	G	Pendelkugellager
	52	15	21304CDE4	K	Pendelrollenlager
	52	15	6304	B	Einreihige Radialrillenkugellager
	52	15	6304DDU	B2	Einreihige Radialrillenkugellager
	52	15	6304DDUNR	B5	Einreihige Radialrillenkugellager
	52	15	6304DU	B2	Einreihige Radialrillenkugellager
	52	15	6304NR	B3	Einreihige Radialrillenkugellager
	52	15	6304TBR12P4	B	Hochgenauigkeitslager
	52	15	6304VV	B6	Einreihige Radialrillenkugellager
	52	15	6304Z	B1	Einreihige Radialrillenkugellager
	52	15	6304ZNR	B4	Einreihige Radialrillenkugellager
	52	15	6304ZZ	B1	Einreihige Radialrillenkugellager
	52	15	6304ZZNR	B4	Einreihige Radialrillenkugellager
	52	15	7304BEAT85	D	Einreihige Schrägkugellager
	52	15	7304BEAT85SUN	D	Einreihige Schrägkugellager
	52	15	7304BW	D	Einreihige Schrägkugellager
	52	15	7304BWG	D	Einreihige Schrägkugellager
	52	15	N304W	H	Zylinderrollenlager
	52	15	NF304ET	H4	Zylinderrollenlager
	52	15	NF304W	H4	Zylinderrollenlager
	52	15	NJ304ET	H1	Zylinderrollenlager
	52	15	NJ304W	H1	Zylinderrollenlager
	52	15	NU304ET	H2	Zylinderrollenlager
	52	15	NU304W	H2	Zylinderrollenlager
	52	16,25	30304J	F	Kegelrollenlager
	52	20,6	LB3204B-2ZRSTN	M6	Zweireihige Schrägkugellager
	52	20,6	LZ3204B-2ZRSTN	M7	Zweireihige Schrägkugellager
	52	21	2304J	G	Pendelkugellager
	52	21	2304-2RSTN	G2	Pendelkugellager
	52	21	2304KJ	G1	Pendelkugellager
	52	21	2304M	G	Pendelkugellager
	52	21	4304J	L	Zweireihige Kugellager
	52	21	4304BTN	L	Zweireihige Kugellager
	52	22,2	3304J	M	Zweireihige Schrägkugellager
	52	22,2	3304B-2RSTN	M2	Zweireihige Schrägkugellager
	52	22,2	3304B-2ZTN	M1	Zweireihige Schrägkugellager
	52	22,2	3304BTN	M	Zweireihige Schrägkugellager
	52	22,23	MDJT20M	P	Zweireihige Schrägkugellager
	52	22,25	32304J	F	Kegelrollenlager
	52	30	7304CTDULP4	D	Hochgenauigkeitslager
	52	30	7304CTDUMP4	D	Hochgenauigkeitslager
	52	30	7304ETDULP4	D	Hochgenauigkeitslager
	52	30	7304ETDUMP4	D	Hochgenauigkeitslager
52	34	52305	N	Axialrillenkugellager	
55	42	54305	N1	Axialrillenkugellager	
72	19	6404	B	Einreihige Radialrillenkugellager	
75	62	54406	N1	Axialrillenkugellager	
22	44	12	60/22	B	Einreihige Radialrillenkugellager
	44	12	60/22DDU	B2	Einreihige Radialrillenkugellager
	44	12	60/22Z	B1	Einreihige Radialrillenkugellager
	44	12	60/22ZZ	B1	Einreihige Radialrillenkugellager
	44	15	320/22XJ	F	Kegelrollenlager
	50	14	62/22	B	Einreihige Radialrillenkugellager
	50	14	62/22DDU	B2	Einreihige Radialrillenkugellager
	50	14	62/22ZZ	B1	Einreihige Radialrillenkugellager
	56	16	63/22	B	Einreihige Radialrillenkugellager
	56	16	63/22DDU	B2	Einreihige Radialrillenkugellager

Auswahl nach Abmessungen (Metrisch)

Bohrung 22–25 mm

Bohrung	AD	Breite	Kurzzeichen	Typ	Lagertyp
22	56	16	63/22N	B	Einreihige Radialrillenkugellager
	56	16	63/22NR	B3	Einreihige Radialrillenkugellager
25	37	7	6805	B	Einreihige Radialrillenkugellager
	37	7	6805DD	B2	Einreihige Radialrillenkugellager
	37	7	6805VV	B6	Einreihige Radialrillenkugellager
	37	7	6805ZZ	B1	Einreihige Radialrillenkugellager
	42	11	51105	E	Axialrillenkugellager
	42	18	7905A5TRDULP3	D	Hochgenauigkeitslager
	42	18	7905A5TRDULP3	D	Hochgenauigkeitslager
	42	18	7905A5TRDUMP3	D	Hochgenauigkeitslager
	42	18	7905A5TRDUMP3	D	Hochgenauigkeitslager
	42	18	7905CTRDULP3	D	Hochgenauigkeitslager
	42	18	7905CTRDULP3	D	Hochgenauigkeitslager
	42	18	7905CTRDUMP3	D	Hochgenauigkeitslager
	42	18	7905CTRDUMP3	D	Hochgenauigkeitslager
	42	9	6905	B	Einreihige Radialrillenkugellager
	42	9	6905DDU	B2	Einreihige Radialrillenkugellager
	42	9	6905VV	B6	Einreihige Radialrillenkugellager
	42	9	6905ZZ	B1	Einreihige Radialrillenkugellager
	47	12	6005	B	Einreihige Radialrillenkugellager
	47	12	6005DDU	B2	Einreihige Radialrillenkugellager
	47	12	6005DDUNR	B5	Einreihige Radialrillenkugellager
	47	12	6005DU	B2	Einreihige Radialrillenkugellager
	47	12	6005NR	B3	Einreihige Radialrillenkugellager
	47	12	6005TCG12P4	B	Hochgenauigkeitslager
	47	12	6005TCG12P4	B	Hochgenauigkeitslager
	47	12	6005VV	B6	Einreihige Radialrillenkugellager
	47	12	6005Z	B1	Einreihige Radialrillenkugellager
	47	12	6005ZNR	B4	Einreihige Radialrillenkugellager
	47	12	6005ZZ	B1	Einreihige Radialrillenkugellager
	47	12	6005ZZNR	B4	Einreihige Radialrillenkugellager
	47	12	7005AM	D	Einreihige Schrägkugellager
	47	12	NU1005M	H2	Zylinderrollenlager
	47	15	51205	E	Axialrillenkugellager
	47	15	32005XJ	F	Kegelrollenlager
	47	17	33005J	F	Kegelrollenlager
	47	24	7005A5TRDULP3	D	Hochgenauigkeitslager
	47	24	7005A5TRDULP3	D	Hochgenauigkeitslager
	47	24	7005A5TRDUMP3	D	Hochgenauigkeitslager
	47	24	7005A5TRDUMP3	D	Hochgenauigkeitslager
	47	24	7005CTRDULP3	D	Hochgenauigkeitslager
	47	24	7005CTRDULP3	D	Hochgenauigkeitslager
	47	24	7005CTRDUMP3	D	Hochgenauigkeitslager
	47	24	7005CTRDUMP3	D	Hochgenauigkeitslager
	47	24	T7005CTDULP3	D	Hochgenauigkeitslager
	47	8	16005	B	Einreihige Radialrillenkugellager
	50	19	53205	E1	Axialrillenkugellager
	52	15	1205J	G	Pendelkugellager
	52	15	1205KJ	G1	Pendelkugellager
52	15	1205KTN	G1	Pendelkugellager	
52	15	1205TN	G	Pendelkugellager	
52	15	6205	B	Einreihige Radialrillenkugellager	
52	15	6205DDU	B2	Einreihige Radialrillenkugellager	
52	15	6205DDUNR	B5	Einreihige Radialrillenkugellager	
52	15	6205DU	B2	Einreihige Radialrillenkugellager	
52	15	6205NR	B3	Einreihige Radialrillenkugellager	
52	15	6205TCG12P4	B	Hochgenauigkeitslager	

Auswahl nach Abmessungen (Metrisch)

Bohrung 25 mm

Bohrung	AD	Breite	Kurzzeichen	Typ	Lagertyp
25	52	15	6205TCG12P4	B	Hochgenauigkeitslager
	52	15	6205VV	B6	Einreihige Radialrillenkugellager
	52	15	6205Z	B1	Einreihige Radialrillenkugellager
	52	15	6205ZNR	B4	Einreihige Radialrillenkugellager
	52	15	6205ZZ	B1	Einreihige Radialrillenkugellager
	52	15	6205ZZNR	B4	Einreihige Radialrillenkugellager
	52	15	7205BEAT85	D	Einreihige Schrägkugellager
	52	15	7205BEAT85SUN	D	Einreihige Schrägkugellager
	52	15	7205BW	D	Einreihige Schrägkugellager
	52	15	7205BWG	D	Einreihige Schrägkugellager
	52	15	BL205	C	Einreihige Radialrillenkugellager
	52	15	N205ET	H	Zylinderrollenlager
	52	15	N205W	H	Zylinderrollenlager
	52	15	NF205W	H4	Zylinderrollenlager
	52	15	NJ205ET	H1	Zylinderrollenlager
	52	15	NJ205EW	H1	Zylinderrollenlager
	52	15	NU205EM	H2	Zylinderrollenlager
	52	15	NU205ET	H2	Zylinderrollenlager
	52	15	NU205EW	H2	Zylinderrollenlager
	52	15	NUP205ET	H3	Zylinderrollenlager
	52	15	NUP205EW	H3	Zylinderrollenlager
	52	16,25	30205J	F	Kegelrollenlager
	52	18	2205J	G	Pendelkugellager
	52	18	2205-2RSTN	G2	Pendelkugellager
	52	18	2205EKTN	G1	Pendelkugellager
	52	18	2205ETN	G	Pendelkugellager
	52	18	2205KJ	G1	Pendelkugellager
	52	18	2205K-2RSTN	G3	Pendelkugellager
	52	18	22205CE4	K	Pendelrollenlager
	52	18	22205CKE4	K1	Pendelrollenlager
	52	18	22205EJW33	K	Pendelrollenlager
	52	18	22205EKJW33	K1	Pendelrollenlager
	52	18	4205J	L	Zweireihige Kugellager
	52	18	4205BTN	L	Zweireihige Kugellager
	52	18	51305	E	Axialrillenkugellager
	52	18	62205DDU	B2	Einreihige Radialrillenkugellager
	52	18	N2205W	H	Zylinderrollenlager
	52	18	NJ2205ET	H1	Zylinderrollenlager
	52	18	NJ2205W	H1	Zylinderrollenlager
	52	18	NU2205ET	H2	Zylinderrollenlager
	52	18	NU2205M	H2	Zylinderrollenlager
	52	18	NU2205W	H2	Zylinderrollenlager
	52	18	NUP2205ET	H3	Zylinderrollenlager
	52	18	NUP2205M	H3	Zylinderrollenlager
	52	18	NUP2205W	H3	Zylinderrollenlager
	52	19,25	32205J	F	Kegelrollenlager
	52	20,6	3205B-2RSNRTN	M5	Zweireihige Schrägkugellager
	52	20,6	3205B-2RSTN	M2	Zweireihige Schrägkugellager
	52	20,6	3205B-2ZTN	M1	Zweireihige Schrägkugellager
	52	20,6	3205BNRTN	M3	Zweireihige Schrägkugellager
	52	20,6	3205BTN	M	Zweireihige Schrägkugellager
	52	20,6	3205J	M	Zweireihige Schrägkugellager
	52	20,64	LDJK25M	P1	Zweireihige Schrägkugellager
	52	20,64	LDJT25M	P	Zweireihige Schrägkugellager
	52	25	33205J	F	Kegelrollenlager
	52	29	52206	N	Axialrillenkugellager
	52	30	7205A5TRDULP3	D	Hochgenauigkeitslager

Auswahl nach Abmessungen (Metrisch)

Bohrung 25 mm

Bohrung	AD	Breite	Kurzzeichen	Typ	Lagertyp
25	52	30	7205A5TRDULP3	D	Hochgenauigkeitslager
	52	30	7205A5TRDUMP3	D	Hochgenauigkeitslager
	52	30	7205A5TRDUMP3	D	Hochgenauigkeitslager
	52	30	7205CTRDULP3	D	Hochgenauigkeitslager
	52	30	7205CTRDULP3	D	Hochgenauigkeitslager
	52	30	7205CTRDUMP3	D	Hochgenauigkeitslager
	52	30	7205CTRDUMP3	D	Hochgenauigkeitslager
	52	44	11205TN	G4	Pendelkugellager
	55	37	54206	N1	Axialrillenkugellager
	60	24	51405	E	Axialrillenkugellager
	60	38	52306	N	Axialrillenkugellager
	62	15	25TAC62BSUC10PN7B	D	Hochgenauigkeitslager
	62	17	1305J	G	Pendelkugellager
	62	17	1305KJ	G1	Pendelkugellager
	62	17	1305KTN	G1	Pendelkugellager
	62	17	1305TN	G	Pendelkugellager
	62	17	21305CDE4	K	Pendelrollenlager
	62	17	21305CDKE4	K1	Pendelrollenlager
	62	17	21305J	K	Pendelrollenlager
	62	17	6305	B	Einreihige Radialrillenkugellager
	62	17	6305DDU	B2	Einreihige Radialrillenkugellager
	62	17	6305DDUNR	B5	Einreihige Radialrillenkugellager
	62	17	6305DU	B2	Einreihige Radialrillenkugellager
	62	17	6305N	B3	Einreihige Radialrillenkugellager
	62	17	6305NR	B3	Einreihige Radialrillenkugellager
	62	17	6305TBR12P4	B	Hochgenauigkeitslager
	62	17	6305VV	B6	Einreihige Radialrillenkugellager
	62	17	6305Z	B1	Einreihige Radialrillenkugellager
	62	17	6305ZNR	B4	Einreihige Radialrillenkugellager
	62	17	6305ZZ	B1	Einreihige Radialrillenkugellager
	62	17	6305ZZNR	B4	Einreihige Radialrillenkugellager
	62	17	7305BEAT85	D	Einreihige Schrägkugellager
	62	17	7305BEAT85SUN	D	Einreihige Schrägkugellager
	62	17	7305BW	D	Einreihige Schrägkugellager
	62	17	7305BWG	D	Einreihige Schrägkugellager
	62	17	BL305	C	Einreihige Radialrillenkugellager
	62	17	BL305ZNR	C3	Einreihige Radialrillenkugellager
	62	17	BL305ZZ	C2	Einreihige Radialrillenkugellager
	62	17	N305ET	H	Zylinderrollenlager
	62	17	N305W	H	Zylinderrollenlager
	62	17	NF305ET	H4	Zylinderrollenlager
	62	17	NF305W	H4	Zylinderrollenlager
	62	17	NJ305ET	H1	Zylinderrollenlager
	62	17	NJ305EW	H1	Zylinderrollenlager
	62	17	NU305ET	H2	Zylinderrollenlager
	62	17	NU305EW	H2	Zylinderrollenlager
	62	17	NUP305ET	H3	Zylinderrollenlager
	62	17	NUP305EW	H3	Zylinderrollenlager
	62	18,25	30305J	F	Kegelrollenlager
	62	18,25	31305J	F	Kegelrollenlager
	62	20,6	LB3205B-2ZRSTN	M6	Zweireihige Schrägkugellager
	62	20,6	LZ3205B-2ZRSTN	M7	Zweireihige Schrägkugellager
	62	24	2305J	G	Pendelkugellager
	62	24	2305-2RSTN	G2	Pendelkugellager
	62	24	2305KJ	G1	Pendelkugellager
	62	24	2305KTN	G1	Pendelkugellager
	62	24	2305M	G	Pendelkugellager

Auswahl nach Abmessungen (Metrisch)

Bohrung 25–30 mm

Bohrung	AD	Breite	Kurzzeichen	Typ	Lagertyp
25	62	24	2305TN	G	Pendelkugellager
	62	24	4305J	L	Zweireihige Kugellager
	62	24	4305BTN	L	Zweireihige Kugellager
	62	24	NJ2305ET	H1	Zylinderrollenlager
	62	24	NJ2305W	H1	Zylinderrollenlager
	62	24	NU2305ET	H2	Zylinderrollenlager
	62	24	NU2305W	H2	Zylinderrollenlager
	62	24	NUP2305ET	H3	Zylinderrollenlager
	62	24	NUP2305W	H3	Zylinderrollenlager
	62	25,25	32305J	F	Kegelrollenlager
	62	25,4	3305B-2RSNRTN	M5	Zweireihige Schrägkugellager
	62	25,4	3305B-2RSTN	M2	Zweireihige Schrägkugellager
	62	25,4	3305B-2ZNRTN	M4	Zweireihige Schrägkugellager
	62	25,4	3305B-2ZTN	M1	Zweireihige Schrägkugellager
	62	25,4	3305BNRTN	M3	Zweireihige Schrägkugellager
	62	25,4	3305BTN	M	Zweireihige Schrägkugellager
	62	25,4	3305J	M	Zweireihige Schrägkugellager
	62	25,4	MDJK25M	P1	Zweireihige Schrägkugellager
	62	29	53405	E1	Axialrillenkugellager
	62	30	BSB025062DUHP3	D	Hochgenauigkeitslager
	62	34	7305CTDULP4	D	Hochgenauigkeitslager
	62	34	7305CTDUMP4	D	Hochgenauigkeitslager
	62	34	7305ETDULP4	D	Hochgenauigkeitslager
	62	34	7305ETDUMP4	D	Hochgenauigkeitslager
	62	46	54306	N1	Axialrillenkugellager
	80	21	6405	B	Einreihige Radialrillenkugellager
	80	21	6405ZZ	B1	Einreihige Radialrillenkugellager
	80	21	7405BMG	D	Einreihige Schrägkugellager
	80	21	N405W	H	Zylinderrollenlager
	80	21	NF405W	H4	Zylinderrollenlager
	80	21	NJ405W	H1	Zylinderrollenlager
	80	21	NU405W	H2	Zylinderrollenlager
	85	69	54407	N1	Axialrillenkugellager
	28	52	12	60/28	B
52		12	60/28DD	B2	Einreihige Radialrillenkugellager
52		16	320/28XJ	F	Kegelrollenlager
58		16	62/28	B	Einreihige Radialrillenkugellager
58		16	62/28DDU	B2	Einreihige Radialrillenkugellager
58		16	62/28NR	B3	Einreihige Radialrillenkugellager
58		16	62/28ZNR	B4	Einreihige Radialrillenkugellager
58		16	62/28ZZ	B1	Einreihige Radialrillenkugellager
58		20,25	322/28	F	Kegelrollenlager
68		18	63/28	B	Einreihige Radialrillenkugellager
68		18	63/28N	B3	Einreihige Radialrillenkugellager
68		18	63/28NR	B3	Einreihige Radialrillenkugellager
68		18	63/28ZZ	B1	Einreihige Radialrillenkugellager
30	42	7	6806	B	Einreihige Radialrillenkugellager
	42	7	6806DD	B2	Einreihige Radialrillenkugellager
	42	7	6806VV	B6	Einreihige Radialrillenkugellager
	42	7	6806ZZ	B1	Einreihige Radialrillenkugellager
	47	11	51106	E	Axialrillenkugellager
	47	18	7906A5TRDULP3	D	Hochgenauigkeitslager
	47	18	7906A5TRDULP3	D	Hochgenauigkeitslager
	47	18	7906A5TRDUMP3	D	Hochgenauigkeitslager
	47	18	7906A5TRDUMP3	D	Hochgenauigkeitslager
	47	18	7906CTRULP3	D	Hochgenauigkeitslager
	47	18	7906CTRULP3	D	Hochgenauigkeitslager
	47	18	7906CTRDULP3	D	Hochgenauigkeitslager

Auswahl nach Abmessungen (Metrisch)

Bohrung 30 mm

Bohrung	AD	Breite	Kurzzeichen	Typ	Lagertyp
30	47	18	7906CTRDUMP3	D	Hochgenauigkeitslager
	47	18	7906CTRDUMP3	D	Hochgenauigkeitslager
	47	9	6906	B	Einreihige Radialrillenkugellager
	47	9	6906DDU	B2	Einreihige Radialrillenkugellager
	47	9	6906VV	B6	Einreihige Radialrillenkugellager
	47	9	6906ZZ	B1	Einreihige Radialrillenkugellager
	47	9	7906A5TRV1VSULP3	D	Hochgenauigkeitslager
	47	9	7906A5TRV1VSUMP3	D	Hochgenauigkeitslager
	47	9	7906CTRV1VSULP3	D	Hochgenauigkeitslager
	47	9	7906CTRV1VSUMP3	D	Hochgenauigkeitslager
	53	16	51206	E	Axialrillenkugellager
	55	13	6006	B	Einreihige Radialrillenkugellager
	55	13	6006DDU	B2	Einreihige Radialrillenkugellager
	55	13	6006DDUNR	B5	Einreihige Radialrillenkugellager
	55	13	6006DU	B2	Einreihige Radialrillenkugellager
	55	13	6006NR	B3	Einreihige Radialrillenkugellager
	55	13	6006TCG12P4	B	Hochgenauigkeitslager
	55	13	6006TCG12P4	B	Hochgenauigkeitslager
	55	13	6006VV	B6	Einreihige Radialrillenkugellager
	55	13	6006Z	B1	Einreihige Radialrillenkugellager
	55	13	6006ZNR	B4	Einreihige Radialrillenkugellager
	55	13	6006ZZ	B1	Einreihige Radialrillenkugellager
	55	13	6006ZZNR	B4	Einreihige Radialrillenkugellager
	55	13	7006AM	D	Einreihige Schrägkugellager
	55	13	7006A5TRV1VSULP3	D	Hochgenauigkeitslager
	55	13	7006A5TRV1VSUMP3	D	Hochgenauigkeitslager
	55	13	7006BM	D	Einreihige Schrägkugellager
	55	13	7006CTRV1VSULP3	D	Hochgenauigkeitslager
	55	13	7006CTRV1VSUMP3	D	Hochgenauigkeitslager
	55	13	NU1006M	H2	Zylinderrollenlager
	55	17	32006XJ	F	Kegelrollenlager
	55	19	NN3006MBKRE3CC1P4	I	Hochgenauigkeitslager
	55	20	53206	E1	Axialrillenkugellager
	55	26	7006A5TRDULP3	D	Hochgenauigkeitslager
	55	26	7006A5TRDULP3	D	Hochgenauigkeitslager
	55	26	7006A5TRDUMP3	D	Hochgenauigkeitslager
	55	26	7006A5TRDUMP3	D	Hochgenauigkeitslager
	55	26	7006CTRDULP3	D	Hochgenauigkeitslager
	55	26	7006CTRDULP3	D	Hochgenauigkeitslager
	55	26	7006CTRDUMP3	D	Hochgenauigkeitslager
	55	26	7006CTRDUMP3	D	Hochgenauigkeitslager
	55	26	T7006CTDULP3	D	Hochgenauigkeitslager
	55	9	16006	B	Einreihige Radialrillenkugellager
	60	21	51306	E	Axialrillenkugellager
	62	15	30TAC62BSUC10PN7B	D	Hochgenauigkeitslager
	62	16	1206J	G	Pendelkugellager
	62	16	1206KJ	G1	Pendelkugellager
	62	16	1206KTN	G1	Pendelkugellager
	62	16	1206TN	G	Pendelkugellager
	62	16	6206	B	Einreihige Radialrillenkugellager
	62	16	6206DDU	B2	Einreihige Radialrillenkugellager
	62	16	6206DDUNR	B5	Einreihige Radialrillenkugellager
	62	16	6206DU	B2	Einreihige Radialrillenkugellager
	62	16	6206NR	B3	Einreihige Radialrillenkugellager
	62	16	6206TCG12P4	B	Hochgenauigkeitslager
	62	16	6206TCG12P4	B	Hochgenauigkeitslager
	62	16	6206VV	B6	Einreihige Radialrillenkugellager

Auswahl nach Abmessungen (Metrisch)

Bohrung 30 mm

Bohrung	AD	Breite	Kurzzeichen	Typ	Lagertyp
30	62	16	6206Z	B1	Einreihige Radialrillenkugellager
	62	16	6206ZNR	B4	Einreihige Radialrillenkugellager
	62	16	6206ZZ	B1	Einreihige Radialrillenkugellager
	62	16	6206ZZNR	B4	Einreihige Radialrillenkugellager
	62	16	7206BEAT85	D	Einreihige Schrägkugellager
	62	16	7206BEAT85SUN	D	Einreihige Schrägkugellager
	62	16	7206BW	D	Einreihige Schrägkugellager
	62	16	7206BWG	D	Einreihige Schrägkugellager
	62	16	BL206	C	Einreihige Radialrillenkugellager
	62	16	BL206ZNR	C3	Einreihige Radialrillenkugellager
	62	16	BL206ZZ	C2	Einreihige Radialrillenkugellager
	62	16	N206ET	H	Zylinderrollenlager
	62	16	N206W	H	Zylinderrollenlager
	62	16	NF206W	H4	Zylinderrollenlager
	62	16	NJ206ET	H1	Zylinderrollenlager
	62	16	NJ206EW	H1	Zylinderrollenlager
	62	16	NU206ET	H2	Zylinderrollenlager
	62	16	NU206EW	H2	Zylinderrollenlager
	62	16	NUP206ET	H3	Zylinderrollenlager
	62	16	NUP206EW	H3	Zylinderrollenlager
	62	17,25	30206J	F	Kegelrollenlager
	62	20	2206J	G	Pendelkugellager
	62	20	2206-2RSTN	G2	Pendelkugellager
	62	20	2206EKTN	G1	Pendelkugellager
	62	20	2206ETN	G	Pendelkugellager
	62	20	2206KJ	G1	Pendelkugellager
	62	20	2206K-2RSTN	G3	Pendelkugellager
	62	20	22206CE4	K	Pendelrollenlager
	62	20	22206CKE4	K1	Pendelrollenlager
	62	20	22206EJW33	K	Pendelrollenlager
	62	20	22206EKJW33	K1	Pendelrollenlager
	62	20	4206J	L	Zweireihige Kugellager
	62	20	4206BTN	L	Zweireihige Kugellager
	62	20	NJ2206ET	H1	Zylinderrollenlager
	62	20	NJ2206W	H1	Zylinderrollenlager
	62	20	NU2206ET	H2	Zylinderrollenlager
	62	20	NU2206M	H2	Zylinderrollenlager
	62	20	NU2206W	H2	Zylinderrollenlager
	62	20	NUP2206ET	H3	Zylinderrollenlager
	62	20	NUP2206M	H3	Zylinderrollenlager
	62	20	NUP2206W	H3	Zylinderrollenlager
	62	21,25	32206J	F	Kegelrollenlager
	62	23,8	3206B-2RSNRTN	M5	Zweireihige Schrägkugellager
	62	23,8	3206B-2RSTN	M2	Zweireihige Schrägkugellager
	62	23,8	3206B-2ZNRNTN	M4	Zweireihige Schrägkugellager
	62	23,8	3206B-2ZTN	M1	Zweireihige Schrägkugellager
	62	23,8	3206BNRTN	M3	Zweireihige Schrägkugellager
	62	23,8	3206BTN	M	Zweireihige Schrägkugellager
	62	23,8	3206J	M	Zweireihige Schrägkugellager
	62	23,81	LDJK30M	P1	Zweireihige Schrägkugellager
	62	23,81	LDJT30M	P	Zweireihige Schrägkugellager
	62	25	53306	E1	Axialrillenkugellager
	62	25	33206J	F	Kegelrollenlager
	62	30	BSB030062DUHP3	D	Hochgenauigkeitslager
	62	32	7206A5TRDULP3	D	Hochgenauigkeitslager
	62	32	7206A5TRDULP3	D	Hochgenauigkeitslager
	62	32	7206A5TRDUMP3	D	Hochgenauigkeitslager

Auswahl nach Abmessungen (Metrisch)

Bohrung 30 mm

Bohrung	AD	Breite	Kurzzeichen	Typ	Lagertyp
30	62	32	7206A5TRDUMP3	D	Hochgenauigkeitslager
	62	32	7206CTRDUPLP3	D	Hochgenauigkeitslager
	62	32	7206CTRDUPLP3	D	Hochgenauigkeitslager
	62	32	7206CTRDUPLP3	D	Hochgenauigkeitslager
	62	32	7206CTRDUPLP3	D	Hochgenauigkeitslager
	62	32	BSB2030DUHP3	D	Hochgenauigkeitslager
	62	34	52207	N	Axialrillenkugellager
	62	48	11206TN	G4	Pendelkugellager
	65	42	54207	N1	Axialrillenkugellager
	68	36	52208	N	Axialrillenkugellager
	68	44	52307	N	Axialrillenkugellager
	70	28	51406	E	Axialrillenkugellager
	72	15	30TAC72BSUC10PN7B	D	Hochgenauigkeitslager
	72	19	1306J	G	Pendelkugellager
	72	19	1306KJ	G1	Pendelkugellager
	72	19	1306KTN	G1	Pendelkugellager
	72	19	1306TN	G	Pendelkugellager
	72	19	21306CDE4	K	Pendelrollenlager
	72	19	21306GDKE4	K1	Pendelrollenlager
	72	19	21306J	K	Pendelrollenlager
	72	19	6306	B	Einreihige Radialrillenkugellager
	72	19	6306DDU	B2	Einreihige Radialrillenkugellager
	72	19	6306DDUNR	B5	Einreihige Radialrillenkugellager
	72	19	6306DU	B2	Einreihige Radialrillenkugellager
	72	19	6306N	B3	Einreihige Radialrillenkugellager
	72	19	6306NR	B3	Einreihige Radialrillenkugellager
	72	19	6306TBR12P4	B	Hochgenauigkeitslager
	72	19	6306VV	B6	Einreihige Radialrillenkugellager
	72	19	6306Z	B1	Einreihige Radialrillenkugellager
	72	19	6306ZN	B4	Einreihige Radialrillenkugellager
	72	19	6306ZNR	B4	Einreihige Radialrillenkugellager
	72	19	6306ZZ	B1	Einreihige Radialrillenkugellager
	72	19	6306ZZNR	B4	Einreihige Radialrillenkugellager
	72	19	7306BEAT85	D	Einreihige Schrägkugellager
	72	19	7306BEAT85SUN	D	Einreihige Schrägkugellager
	72	19	7306BW	D	Einreihige Schrägkugellager
	72	19	7306BWG	D	Einreihige Schrägkugellager
	72	19	N306ET	H	Zylinderrollenlager
	72	19	N306W	H	Zylinderrollenlager
	72	19	NF306ET	H4	Zylinderrollenlager
	72	19	NF306W	H4	Zylinderrollenlager
	72	19	NJ306ET	H1	Zylinderrollenlager
	72	19	NJ306EW	H1	Zylinderrollenlager
	72	19	NU306ET	H2	Zylinderrollenlager
	72	19	NU306EW	H2	Zylinderrollenlager
	72	19	NUP306ET	H3	Zylinderrollenlager
	72	19	NUP306EW	H3	Zylinderrollenlager
	72	20,75	30306J	F	Kegelrollenlager
	72	20,75	31306J	F	Kegelrollenlager
	72	23,8	LB3206B-2ZRSTN	M6	Zweireihige Schrägkugellager
	72	23,8	LZ3206B-2ZRSTN	M7	Zweireihige Schrägkugellager
	72	27	2306J	G	Pendelkugellager
	72	27	2306-2RSTN	G2	Pendelkugellager
	72	27	2306KJ	G1	Pendelkugellager
	72	27	2306KTN	G1	Pendelkugellager
	72	27	2306M	G	Pendelkugellager
	72	27	2306TN	G	Pendelkugellager

Auswahl nach Abmessungen (Metrisch)

Bohrung 30–35 mm

Bohrung	AD	Breite	Kurzzeichen	Typ	Lagertyp
30	72	27	4306J	L	Zweireihige Kugellager
	72	27	4306BTN	L	Zweireihige Kugellager
	72	27	NJ2306ET	H1	Zylinderrollenlager
	72	27	NJ2306M	H1	Zylinderrollenlager
	72	27	NJ2306W	H1	Zylinderrollenlager
	72	27	NU2306ET	H2	Zylinderrollenlager
	72	27	NU2306W	H2	Zylinderrollenlager
	72	27	NUP2306ET	H3	Zylinderrollenlager
	72	27	NUP2306W	H3	Zylinderrollenlager
	72	28,75	32306J	F	Kegelrollenlager
	72	30	BSB030072DUHP3	D	Hochgenauigkeitslager
	72	30,16	MDJK30M	P1	Zweireihige Schrägkugellager
	72	30,2	3306B-2RSTN	M2	Zweireihige Schrägkugellager
	72	30,2	3306B-2ZTN	M1	Zweireihige Schrägkugellager
	72	30,2	3306BNRTN	M3	Zweireihige Schrägkugellager
	72	30,2	3306BTN	M	Zweireihige Schrägkugellager
	72	30,2	3306J	M	Zweireihige Schrägkugellager
	72	38	7306CTDULP4	D	Hochgenauigkeitslager
	72	38	7306CTDUMP4	D	Hochgenauigkeitslager
	72	38	7306ETDULP4	D	Hochgenauigkeitslager
	72	38	7306ETDUMP4	D	Hochgenauigkeitslager
	72	44	54208	N1	Axialrillenkugellager
	72	52	54307	N1	Axialrillenkugellager
	75	33	53406	E1	Axialrillenkugellager
	78	49	52308	N	Axialrillenkugellager
	82	59	54308	N1	Axialrillenkugellager
	90	23	6406	B	Einreihige Radialrillenkugellager
	90	23	6406ZZ	B1	Einreihige Radialrillenkugellager
	90	23	7406BMG	D	Einreihige Schrägkugellager
	90	23	N406W	H	Zylinderrollenlager
	90	23	NJ406M	H1	Zylinderrollenlager
	90	23	NJ406W	H1	Zylinderrollenlager
	90	23	NU406W	H2	Zylinderrollenlager
	95	77	54408	N1	Axialrillenkugellager
32	58	13	60/32	B	Einreihige Radialrillenkugellager
	58	13	60/32DDU	B2	Einreihige Radialrillenkugellager
	58	13	60/32ZZ	B1	Einreihige Radialrillenkugellager
	58	17	320/32XJ	F	Kegelrollenlager
	65	17	62/32	B	Einreihige Radialrillenkugellager
	65	17	62/32DDU	B2	Einreihige Radialrillenkugellager
	65	22,25	322/32	F	Kegelrollenlager
	75	20	63/32	B	Einreihige Radialrillenkugellager
	75	20	63/32DDU	B2	Einreihige Radialrillenkugellager
	75	20	63/32DDUNR	B5	Einreihige Radialrillenkugellager
	75	20	63/32N	B3	Einreihige Radialrillenkugellager
	75	20	63/32NR	B3	Einreihige Radialrillenkugellager
	75	20	63/32ZNR	B4	Einreihige Radialrillenkugellager
	75	20	63/32ZZ	B1	Einreihige Radialrillenkugellager
35	100	25	6407	B	Einreihige Radialrillenkugellager
	100	25	6407AZZ	B1	Einreihige Radialrillenkugellager
	100	25	7407BMG	D	Einreihige Schrägkugellager
	100	25	N407W	H	Zylinderrollenlager
	100	25	NF407W	H4	Zylinderrollenlager
	100	25	NJ407M	H1	Zylinderrollenlager
	100	25	NJ407W	H1	Zylinderrollenlager
	100	25	NU407W	H2	Zylinderrollenlager
	105	86	54409	N1	Axialrillenkugellager

Auswahl nach Abmessungen (Metrisch)

Bohrung 35 mm

Bohrung	AD	Breite	Kurzzeichen	Typ	Lagertyp
35	47	7	6807	B	Einreihige Radialrillenkugellager
	47	7	6807VV	B6	Einreihige Radialrillenkugellager
	47	7	6807ZZ	B1	Einreihige Radialrillenkugellager
	53	12	51107	E	Axialrillenkugellager
	55	10	6907	B	Einreihige Radialrillenkugellager
	55	10	6907DDU	B2	Einreihige Radialrillenkugellager
	55	10	6907VV	B6	Einreihige Radialrillenkugellager
	55	10	6907ZZ	B1	Einreihige Radialrillenkugellager
	55	10	7907A5TRV1VSULP3	D	Hochgenauigkeitslager
	55	10	7907A5TRV1VSUMP3	D	Hochgenauigkeitslager
	55	10	7907CTRV1VSULP3	D	Hochgenauigkeitslager
	55	10	7907CTRV1VSUMP3	D	Hochgenauigkeitslager
	55	14	32907J	F	Kegelrollenlager
	55	20	7907A5TRDULP3	D	Hochgenauigkeitslager
	55	20	7907A5TRDULP3	D	Hochgenauigkeitslager
	55	20	7907A5TRDUMP3	D	Hochgenauigkeitslager
	55	20	7907A5TRDUMP3	D	Hochgenauigkeitslager
	55	20	7907CTRDULP3	D	Hochgenauigkeitslager
	55	20	7907CTRDULP3	D	Hochgenauigkeitslager
	55	20	7907CTRDUMP3	D	Hochgenauigkeitslager
	55	20	7907CTRDUMP3	D	Hochgenauigkeitslager
	62	14	6007	B	Einreihige Radialrillenkugellager
	62	14	6007DDU	B2	Einreihige Radialrillenkugellager
	62	14	6007DDUNR	B5	Einreihige Radialrillenkugellager
	62	14	6007DU	B2	Einreihige Radialrillenkugellager
	62	14	6007NR	B3	Einreihige Radialrillenkugellager
	62	14	6007TCG12P4	B	Hochgenauigkeitslager
	62	14	6007TCG12P4	B	Hochgenauigkeitslager
	62	14	6007VV	B6	Einreihige Radialrillenkugellager
	62	14	6007Z	B1	Einreihige Radialrillenkugellager
	62	14	6007ZNR	B4	Einreihige Radialrillenkugellager
	62	14	6007ZZ	B1	Einreihige Radialrillenkugellager
	62	14	6007ZZNR	B4	Einreihige Radialrillenkugellager
	62	14	7007AM	D	Einreihige Schrägkugellager
	62	14	7007A5TRV1VSULP3	D	Hochgenauigkeitslager
	62	14	7007A5TRV1VSUMP3	D	Hochgenauigkeitslager
	62	14	7007BM	D	Einreihige Schrägkugellager
	62	14	7007CTRV1VSULP3	D	Hochgenauigkeitslager
	62	14	7007CTRV1VSUMP3	D	Hochgenauigkeitslager
	62	14	NU1007M	H2	Zylinderrollenlager
	62	18	51207	E	Axialrillenkugellager
	62	18	32007XJ	F	Kegelrollenlager
	62	20	NN3007MBKRE4CC1P4	I	Hochgenauigkeitslager
	62	21	33007J	F	Kegelrollenlager
	62	28	7007A5TRDULP3	D	Hochgenauigkeitslager
	62	28	7007A5TRDULP3	D	Hochgenauigkeitslager
	62	28	7007A5TRDUMP3	D	Hochgenauigkeitslager
	62	28	7007A5TRDUMP3	D	Hochgenauigkeitslager
	62	28	7007CTRDULP3	D	Hochgenauigkeitslager
	62	28	7007CTRDULP3	D	Hochgenauigkeitslager
	62	28	7007CTRDUMP3	D	Hochgenauigkeitslager
	62	28	7007CTRDUMP3	D	Hochgenauigkeitslager
	62	28	7007CTRDULP3	D	Hochgenauigkeitslager
	62	9	16007	B	Einreihige Radialrillenkugellager
	65	22	53207	E1	Axialrillenkugellager
	68	24	51307	E	Axialrillenkugellager
	72	15	35TAC72BSUC10PN7B	D	Hochgenauigkeitslager

Auswahl nach Abmessungen (Metrisch)

Bohrung 35 mm

Bohrung	AD	Breite	Kurzzeichen	Typ	Lagertyp
35	72	17	1207J	G	Pendelkugellager
	72	17	1207KJ	G1	Pendelkugellager
	72	17	1207KTN	G1	Pendelkugellager
	72	17	1207TN	G	Pendelkugellager
	72	17	6207	B	Einreihige Radialrillenkugellager
	72	17	6207DDU	B2	Einreihige Radialrillenkugellager
	72	17	6207DDUNR	B5	Einreihige Radialrillenkugellager
	72	17	6207DU	B2	Einreihige Radialrillenkugellager
	72	17	6207NR	B3	Einreihige Radialrillenkugellager
	72	17	6207TCG12P4	B	Hochgenauigkeitslager
	72	17	6207TCG12P4	B	Hochgenauigkeitslager
	72	17	6207VV	B6	Einreihige Radialrillenkugellager
	72	17	6207Z	B1	Einreihige Radialrillenkugellager
	72	17	6207ZN	B4	Einreihige Radialrillenkugellager
	72	17	6207ZNR	B4	Einreihige Radialrillenkugellager
	72	17	6207ZZ	B1	Einreihige Radialrillenkugellager
	72	17	6207ZZNR	B4	Einreihige Radialrillenkugellager
	72	17	7207BEAT85	D	Einreihige Schrägkugellager
	72	17	7207BEAT85SUN	D	Einreihige Schrägkugellager
	72	17	7207BW	D	Einreihige Schrägkugellager
	72	17	7207BWG	D	Einreihige Schrägkugellager
	72	17	BL207	C	Einreihige Radialrillenkugellager
	72	17	BL207ZZ	C2	Einreihige Radialrillenkugellager
	72	17	N207ET	H	Zylinderrollenlager
	72	17	N207W	H	Zylinderrollenlager
	72	17	NF207W	H4	Zylinderrollenlager
	72	17	NJ207ET	H1	Zylinderrollenlager
	72	17	NJ207EW	H1	Zylinderrollenlager
	72	17	NU207EM	H2	Zylinderrollenlager
	72	17	NU207ET	H2	Zylinderrollenlager
	72	17	NU207EW	H2	Zylinderrollenlager
	72	17	NUP207ET	H3	Zylinderrollenlager
	72	17	NUP207EW	H3	Zylinderrollenlager
	72	18,25	30207J	F	Kegelrollenlager
	72	23	2207J	G	Pendelkugellager
	72	23	2207-2RSTN	G2	Pendelkugellager
	72	23	2207EKTN	G1	Pendelkugellager
	72	23	2207ETN	G	Pendelkugellager
	72	23	2207KJ	G1	Pendelkugellager
	72	23	2207K-2RSTN	G3	Pendelkugellager
	72	23	22207CE4	K	Pendelrollenlager
	72	23	22207CKE4	K1	Pendelrollenlager
	72	23	22207EJW33	K	Pendelrollenlager
	72	23	22207EKJW33	K1	Pendelrollenlager
	72	23	4207J	L	Zweireihige Kugellager
	72	23	4207BTN	L	Zweireihige Kugellager
	72	23	NJ2207ET	H1	Zylinderrollenlager
	72	23	NJ2207W	H1	Zylinderrollenlager
	72	23	NU2207ET	H2	Zylinderrollenlager
	72	23	NU2207M	H2	Zylinderrollenlager
	72	23	NU2207W	H2	Zylinderrollenlager
	72	23	NUP2207ET	H3	Zylinderrollenlager
	72	23	NUP2207M	H3	Zylinderrollenlager
	72	23	NUP2207W	H3	Zylinderrollenlager
	72	24,25	32207J	F	Kegelrollenlager
	72	26,99	LDJT35M	P	Zweireihige Schrägkugellager
	72	27	3207B-2RSTN	M2	Zweireihige Schrägkugellager

Auswahl nach Abmessungen (Metrisch)

Bohrung 35 mm

Bohrung	AD	Breite	Kurzzeichen	Typ	Lagertyp
35	72	27	3207B-2ZTN	M1	Zweireihige Schrägkugellager
	72	27	3207BNRTN	M3	Zweireihige Schrägkugellager
	72	27	3207BTN	M	Zweireihige Schrägkugellager
	72	27	3207J	M	Zweireihige Schrägkugellager
	72	28	53307	E1	Axialrillenkugellager
	72	28	33207J	F	Kegelrollenlager
	72	30	BSB035072DUHP3	D	Hochgenauigkeitslager
	72	34	7207A5TRDULP3	D	Hochgenauigkeitslager
	72	34	7207A5TRDULP3	D	Hochgenauigkeitslager
	72	34	7207A5TRDUMP3	D	Hochgenauigkeitslager
	72	34	7207A5TRDUMP3	D	Hochgenauigkeitslager
	72	34	7207CTRULP3	D	Hochgenauigkeitslager
	72	34	7207CTRULP3	D	Hochgenauigkeitslager
	72	34	7207CTRDUMP3	D	Hochgenauigkeitslager
	72	34	7207CTRDUMP3	D	Hochgenauigkeitslager
	72	52	11207TN	G4	Pendelkugellager
	73	37	52209	N	Axialrillenkugellager
	78	45	54209	N1	Axialrillenkugellager
	80	21	1307J	G	Pendelkugellager
	80	21	1307KJ	G1	Pendelkugellager
	80	21	1307KTN	G1	Pendelkugellager
	80	21	1307TN	G	Pendelkugellager
	80	21	21307CDE4	K	Pendelrollenlager
	80	21	21307CDKE4	K1	Pendelrollenlager
	80	21	21307J	K	Pendelrollenlager
	80	21	6307	B	Einreihige Radialrillenkugellager
	80	21	6307DDU	B2	Einreihige Radialrillenkugellager
	80	21	6307DDUNR	B5	Einreihige Radialrillenkugellager
	80	21	6307DU	B2	Einreihige Radialrillenkugellager
	80	21	6307M	B	Einreihige Radialrillenkugellager
	80	21	6307N	B3	Einreihige Radialrillenkugellager
	80	21	6307NR	B3	Einreihige Radialrillenkugellager
	80	21	6307TBR12P4	B	Hochgenauigkeitslager
	80	21	6307VV	B6	Einreihige Radialrillenkugellager
	80	21	6307Z	B1	Einreihige Radialrillenkugellager
	80	21	6307ZNR	B4	Einreihige Radialrillenkugellager
	80	21	6307ZZ	B1	Einreihige Radialrillenkugellager
	80	21	6307ZZNR	B4	Einreihige Radialrillenkugellager
	80	21	7307BEAT85	D	Einreihige Schrägkugellager
	80	21	7307BEAT85SUN	D	Einreihige Schrägkugellager
	80	21	7307BW	D	Einreihige Schrägkugellager
	80	21	7307BWG	D	Einreihige Schrägkugellager
	80	21	BL307	C	Einreihige Radialrillenkugellager
	80	21	BL307NR	C1	Einreihige Radialrillenkugellager
	80	21	BL307Z	C2	Einreihige Radialrillenkugellager
	80	21	BL307ZNR	C3	Einreihige Radialrillenkugellager
	80	21	BL307ZZ	C2	Einreihige Radialrillenkugellager
	80	21	N307ET	H	Zylinderrollenlager
	80	21	N307W	H	Zylinderrollenlager
	80	21	NF307ET	H4	Zylinderrollenlager
	80	21	NF307W	H4	Zylinderrollenlager
	80	21	NJ307ET	H1	Zylinderrollenlager
80	21	NJ307EW	H1	Zylinderrollenlager	
80	21	NU307EM	H2	Zylinderrollenlager	
80	21	NU307ET	H2	Zylinderrollenlager	
80	21	NU307EW	H2	Zylinderrollenlager	
80	21	NUP307ET	H3	Zylinderrollenlager	

Auswahl nach Abmessungen (Metrisch)

Bohrung 35–40 mm

Bohrung	AD	Breite	Kurzzeichen	Typ	Lagertyp
35	80	21	NUP307EW	H3	Zylinderrollenlager
	80	22,75	30307J	F	Kegelrollenlager
	80	22,75	31307J	F	Kegelrollenlager
	80	27	LB3207B-2ZRSTN	M6	Zweireihige Schrägkugellager
	80	27	LZ3207B-2ZRSTN	M7	Zweireihige Schrägkugellager
	80	31	2307J	G	Pendelkugellager
	80	31	2307-2RSTN	G2	Pendelkugellager
	80	31	2307KJ	G1	Pendelkugellager
	80	31	2307KTN	G1	Pendelkugellager
	80	31	2307TN	G	Pendelkugellager
	80	31	4307J	L	Zweireihige Kugellager
	80	31	4307BTN	L	Zweireihige Kugellager
	80	31	NJ2307ET	H1	Zylinderrollenlager
	80	31	NJ2307W	H1	Zylinderrollenlager
	80	31	NU2307ET	H2	Zylinderrollenlager
	80	31	NU2307W	H2	Zylinderrollenlager
	80	31	NUP2307ET	H3	Zylinderrollenlager
	80	31	NUP2307W	H3	Zylinderrollenlager
	80	32	51407	E	Axialrillenkugellager
	80	32,75	32307J	F	Kegelrollenlager
	80	34,9	3307B-2RSTN	M2	Zweireihige Schrägkugellager
	80	34,9	3307B-2ZTN	M1	Zweireihige Schrägkugellager
	80	34,9	3307BNRTN	M3	Zweireihige Schrägkugellager
	80	34,9	3307BTN	M	Zweireihige Schrägkugellager
	80	34,9	3307J	M	Zweireihige Schrägkugellager
	80	34,93	MDJK35M	P1	Zweireihige Schrägkugellager
	80	42	7307CTDULP4	D	Hochgenauigkeitslager
	80	42	7307CTDUMP4	D	Hochgenauigkeitslager
	80	42	7307ETDULP4	D	Hochgenauigkeitslager
	80	42	7307ETDUMP4	D	Hochgenauigkeitslager
	85	37	53407	E1	Axialrillenkugellager
	85	52	52309	N	Axialrillenkugellager
	90	62	54309	N1	Axialrillenkugellager
	40	100	40	BSB040100DUHP3	D
100		70	54310	N1	Axialrillenkugellager
110		27	6408	B	Einreihige Radialrillenkugellager
110		27	6408ZZ	B1	Einreihige Radialrillenkugellager
110		27	7408BMG	D	Einreihige Schrägkugellager
110		27	7408BW	D	Einreihige Schrägkugellager
110		27	N408W	H	Zylinderrollenlager
110		27	NJ408M	H1	Zylinderrollenlager
110		27	NJ408W	H1	Zylinderrollenlager
110		27	NU408M	H2	Zylinderrollenlager
110		27	NU408W	H2	Zylinderrollenlager
110		27	NUP408M	H3	Zylinderrollenlager
110		49,21	HDJK40M	P1	Zweireihige Schrägkugellager
115		92	54410	N1	Axialrillenkugellager
52		7	6808	B	Einreihige Radialrillenkugellager
52		7	6808DD	B2	Einreihige Radialrillenkugellager
52		7	6808VV	B6	Einreihige Radialrillenkugellager
52		7	6808ZZ	B1	Einreihige Radialrillenkugellager
60		13	51108	E	Axialrillenkugellager
62		12	6908	B	Einreihige Radialrillenkugellager
62		12	6908DDU	B2	Einreihige Radialrillenkugellager
62		12	6908VV	B6	Einreihige Radialrillenkugellager
62		12	6908ZZ	B1	Einreihige Radialrillenkugellager
62		12	7908A5TRV1VSULP3	D	Hochgenauigkeitslager

Auswahl nach Abmessungen (Metrisch)

Bohrung 40 mm

Bohrung	AD	Breite	Kurzzeichen	Typ	Lagertyp
40	62	12	7908A5TRV1VSUMP3	D	Hochgenauigkeitslager
	62	12	7908CTRV1VSULP3	D	Hochgenauigkeitslager
	62	12	7908CTRV1VSUMP3	D	Hochgenauigkeitslager
	62	24	7908A5TRDULP3	D	Hochgenauigkeitslager
	62	24	7908A5TRDULP3	D	Hochgenauigkeitslager
	62	24	7908A5TRDUMP3	D	Hochgenauigkeitslager
	62	24	7908A5TRDUMP3	D	Hochgenauigkeitslager
	62	24	7908CTRDULP3	D	Hochgenauigkeitslager
	62	24	7908CTRDULP3	D	Hochgenauigkeitslager
	62	24	7908CTRDUMP3	D	Hochgenauigkeitslager
	62	24	7908CTRDUMP3	D	Hochgenauigkeitslager
	68	15	6008	B	Einreihige Radialrillenkugellager
	68	15	6008DDU	B2	Einreihige Radialrillenkugellager
	68	15	6008DDUNR	B5	Einreihige Radialrillenkugellager
	68	15	6008DU	B2	Einreihige Radialrillenkugellager
	68	15	6008NR	B3	Einreihige Radialrillenkugellager
	68	15	6008TCG12P4	B	Hochgenauigkeitslager
	68	15	6008TCG12P4	B	Hochgenauigkeitslager
	68	15	6008VV	B6	Einreihige Radialrillenkugellager
	68	15	6008Z	B1	Einreihige Radialrillenkugellager
	68	15	6008ZNR	B4	Einreihige Radialrillenkugellager
	68	15	6008ZZ	B1	Einreihige Radialrillenkugellager
	68	15	6008ZZNR	B4	Einreihige Radialrillenkugellager
	68	15	7008AM	D	Einreihige Schrägkugellager
	68	15	7008A5TRV1VSULP3	D	Hochgenauigkeitslager
	68	15	7008A5TRV1VSUMP3	D	Hochgenauigkeitslager
	68	15	7008BM	D	Einreihige Schrägkugellager
	68	15	7008CTRV1VSULP3	D	Hochgenauigkeitslager
	68	15	7008CTRV1VSUMP3	D	Hochgenauigkeitslager
	68	15	NU1008M	H2	Zylinderrollenlager
	68	19	51208	E	Axialrillenkugellager
	68	19	32008XJ	F	Kegelrollenlager
	68	21	NN3008MBKRCC1P4	I	Hochgenauigkeitslager
	68	30	7008A5TRDULP3	D	Hochgenauigkeitslager
	68	30	7008A5TRDULP3	D	Hochgenauigkeitslager
	68	30	7008A5TRDUMP3	D	Hochgenauigkeitslager
	68	30	7008A5TRDUMP3	D	Hochgenauigkeitslager
	68	30	7008CTRDULP3	D	Hochgenauigkeitslager
	68	30	7008CTRDULP3	D	Hochgenauigkeitslager
	68	30	7008CTRDUMP3	D	Hochgenauigkeitslager
	68	30	7008CTRDUMP3	D	Hochgenauigkeitslager
	68	30	T7008CTDULP3	D	Hochgenauigkeitslager
	68	37	RS-5008DSE7NAS5	H6	Zylinderrollenlager
	68	9	16008	B	Einreihige Radialrillenkugellager
	72	15	40TAC72BSUC10PN7B	D	Hochgenauigkeitslager
	72	23	53208	E1	Axialrillenkugellager
	72	30	BSB040072DUHP3	D	Hochgenauigkeitslager
	78	26	51308	E	Axialrillenkugellager
	78	39	52210	N	Axialrillenkugellager
	80	18	1208J	G	Pendelkugellager
	80	18	1208KJ	G1	Pendelkugellager
	80	18	1208KTN	G1	Pendelkugellager
	80	18	1208TN	G	Pendelkugellager
	80	18	6208	B	Einreihige Radialrillenkugellager
	80	18	6208DDU	B2	Einreihige Radialrillenkugellager
	80	18	6208DDUNR	B5	Einreihige Radialrillenkugellager
	80	18	6208DU	B2	Einreihige Radialrillenkugellager

Auswahl nach Abmessungen (Metrisch)

Bohrung 40 mm

Bohrung	AD	Breite	Kurzzeichen	Typ	Lagertyp
40	80	18	6208M	B	Einreihige Radialrillenkugellager
	80	18	6208N	B3	Einreihige Radialrillenkugellager
	80	18	6208NR	B3	Einreihige Radialrillenkugellager
	80	18	6208TCG12P4	B	Hochgenauigkeitslager
	80	18	6208TCG12P4	B	Hochgenauigkeitslager
	80	18	6208VV	B6	Einreihige Radialrillenkugellager
	80	18	6208Z	B1	Einreihige Radialrillenkugellager
	80	18	6208ZNR	B4	Einreihige Radialrillenkugellager
	80	18	6208ZZ	B1	Einreihige Radialrillenkugellager
	80	18	6208ZZNR	B4	Einreihige Radialrillenkugellager
	80	18	7208BEAT85	D	Einreihige Schrägkugellager
	80	18	7208BEAT85SUN	D	Einreihige Schrägkugellager
	80	18	7208BW	D	Einreihige Schrägkugellager
	80	18	7208BWG	D	Einreihige Schrägkugellager
	80	18	BL208	C	Einreihige Radialrillenkugellager
	80	18	BL208NR	C1	Einreihige Radialrillenkugellager
	80	18	BL208Z	C2	Einreihige Radialrillenkugellager
	80	18	BL208ZNR	C3	Einreihige Radialrillenkugellager
	80	18	BL208ZZ	C2	Einreihige Radialrillenkugellager
	80	18	N208ET	H	Zylinderrollenlager
	80	18	N208M	H	Zylinderrollenlager
	80	18	N208W	H	Zylinderrollenlager
	80	18	NF208W	H4	Zylinderrollenlager
	80	18	NJ208ET	H1	Zylinderrollenlager
	80	18	NJ208EW	H1	Zylinderrollenlager
	80	18	NU208EM	H2	Zylinderrollenlager
	80	18	NU208ET	H2	Zylinderrollenlager
	80	18	NU208EW	H2	Zylinderrollenlager
	80	18	NUP208ET	H3	Zylinderrollenlager
	80	18	NUP208EW	H3	Zylinderrollenlager
	80	19,75	30208J	F	Kegelrollenlager
	80	23	2208J	G	Pendelkugellager
	80	23	2208-2RSTN	G2	Pendelkugellager
	80	23	2208EKTN	G1	Pendelkugellager
	80	23	2208ETN	G	Pendelkugellager
	80	23	2208KJ	G1	Pendelkugellager
	80	23	2208K-2RSTN	G3	Pendelkugellager
	80	23	22208EAE4	K	Pendelrollenlager
	80	23	22208EAKE4	K1	Pendelrollenlager
	80	23	22208EJW33	K	Pendelrollenlager
	80	23	22208EKJW33	K1	Pendelrollenlager
	80	23	4208J	L	Zweireihige Kugellager
	80	23	4208BTN	L	Zweireihige Kugellager
	80	23	N2208W	H	Zylinderrollenlager
	80	23	NF2208W	H4	Zylinderrollenlager
	80	23	NJ2208ET	H1	Zylinderrollenlager
	80	23	NJ2208W	H1	Zylinderrollenlager
	80	23	NU2208ET	H2	Zylinderrollenlager
	80	23	NU2208M	H2	Zylinderrollenlager
	80	23	NU2208W	H2	Zylinderrollenlager
	80	23	NUP2208ET	H3	Zylinderrollenlager
	80	23	NUP2208W	H3	Zylinderrollenlager
	80	24,75	32208J	F	Kegelrollenlager
	80	30,16	LDJT40M	P	Zweireihige Schrägkugellager
	80	30,2	3208B-2RSTN	M2	Zweireihige Schrägkugellager
	80	30,2	3208B-2ZNR	M4	Zweireihige Schrägkugellager
	80	30,2	3208B-2ZTN	M1	Zweireihige Schrägkugellager

Auswahl nach Abmessungen (Metrisch)

Bohrung 40 mm

Bohrung	AD	Breite	Kurzzeichen	Typ	Lagertyp
40	80	30,2	3208BTN	M	Zweireihige Schrägkugellager
	80	30,2	3208J	M	Zweireihige Schrägkugellager
	80	32	33208J	F	Kegelrollenlager
	80	36	7208A5TRDULP3	D	Hochgenauigkeitslager
	80	36	7208A5TRDULP3	D	Hochgenauigkeitslager
	80	36	7208A5TRDUMP3	D	Hochgenauigkeitslager
	80	36	7208A5TRDUMP3	D	Hochgenauigkeitslager
	80	36	7208CTRULP3	D	Hochgenauigkeitslager
	80	36	7208CTRULP3	D	Hochgenauigkeitslager
	80	36	7208CTRUMP3	D	Hochgenauigkeitslager
	80	36	7208CTRUMP3	D	Hochgenauigkeitslager
	80	56	11208TN	G4	Pendelkugellager
	82	31	53308	E1	Axialrillenkugellager
	82	47	54210	N1	Axialrillenkugellager
	90	15	40TAC90BSUC10PN7B	D	Hochgenauigkeitslager
	90	23	1308J	G	Pendelkugellager
	90	23	1308KJ	G1	Pendelkugellager
	90	23	1308KTN	G1	Pendelkugellager
	90	23	1308TN	G	Pendelkugellager
	90	23	21308EAE4	K	Pendelrollenlager
	90	23	21308EAKE4	K1	Pendelrollenlager
	90	23	21308J	K	Pendelrollenlager
	90	23	21308KJ	K1	Pendelrollenlager
	90	23	6308	B	Einreihige Radialrillenkugellager
	90	23	6308DDU	B2	Einreihige Radialrillenkugellager
	90	23	6308DDUNR	B5	Einreihige Radialrillenkugellager
	90	23	6308DU	B2	Einreihige Radialrillenkugellager
	90	23	6308M	B	Einreihige Radialrillenkugellager
	90	23	6308N	B3	Einreihige Radialrillenkugellager
	90	23	6308NR	B3	Einreihige Radialrillenkugellager
	90	23	6308TBR12P4	B	Hochgenauigkeitslager
	90	23	6308VV	B6	Einreihige Radialrillenkugellager
	90	23	6308Z	B1	Einreihige Radialrillenkugellager
	90	23	6308ZNR	B4	Einreihige Radialrillenkugellager
	90	23	6308ZZ	B1	Einreihige Radialrillenkugellager
	90	23	6308ZZNR	B4	Einreihige Radialrillenkugellager
	90	23	7308BEAT85	D	Einreihige Schrägkugellager
	90	23	7308BEAT85SUN	D	Einreihige Schrägkugellager
	90	23	7308BW	D	Einreihige Schrägkugellager
	90	23	7308BWG	D	Einreihige Schrägkugellager
	90	23	BL308	C	Einreihige Radialrillenkugellager
	90	23	BL308NR	C1	Einreihige Radialrillenkugellager
	90	23	BL308Z	C2	Einreihige Radialrillenkugellager
	90	23	BL308ZNR	C3	Einreihige Radialrillenkugellager
	90	23	N308ET	H	Zylinderrollenlager
	90	23	N308W	H	Zylinderrollenlager
	90	23	NF308W	H4	Zylinderrollenlager
	90	23	NJ308EM	H1	Zylinderrollenlager
	90	23	NJ308ET	H1	Zylinderrollenlager
	90	23	NJ308EW	H1	Zylinderrollenlager
	90	23	NU308EM	H2	Zylinderrollenlager
	90	23	NU308ET	H2	Zylinderrollenlager
	90	23	NU308EW	H2	Zylinderrollenlager
	90	23	NUP308ET	H3	Zylinderrollenlager
	90	23	NUP308EW	H3	Zylinderrollenlager
	90	25,25	30308J	F	Kegelrollenlager
	90	25,25	31308J	F	Kegelrollenlager

Auswahl nach Abmessungen (Metrisch)

Bohrung 40–45 mm

Bohrung	AD	Breite	Kurzzeichen	Typ	Lagertyp	
40	90	33	22308CAME4C4VE	K	Pendelrollenlager	
	90	33	22308EAE4	K	Pendelrollenlager	
	90	33	22308EAKE4	K1	Pendelrollenlager	
	90	33	22308EJW33	K	Pendelrollenlager	
	90	33	22308EKJW33	K1	Pendelrollenlager	
	90	33	22308VEC4	K	Pendelrollenlager	
	90	33	2308J	G	Pendelkugellager	
	90	33	2308-2RSTN	G2	Pendelkugellager	
	90	33	2308KJ	G1	Pendelkugellager	
	90	33	2308KTN	G1	Pendelkugellager	
	90	33	2308M	G	Pendelkugellager	
	90	33	2308TN	G	Pendelkugellager	
	90	33	4308J	L	Zweireihige Kugellager	
	90	33	4308BTN	L	Zweireihige Kugellager	
	90	33	NJ2308ET	H1	Zylinderrollenlager	
	90	33	NJ2308M	H1	Zylinderrollenlager	
	90	33	NJ2308W	H1	Zylinderrollenlager	
	90	33	NU2308ET	H2	Zylinderrollenlager	
	90	33	NU2308W	H2	Zylinderrollenlager	
	90	33	NUP2308ET	H3	Zylinderrollenlager	
	90	33	NUP2308W	H3	Zylinderrollenlager	
	90	35,25		32308J	F	Kegelrollenlager
	90	36		51408	E	Axialrillenkugellager
	90	36,5		3308B-2RSTN	M2	Zweireihige Schrägkugellager
	90	36,5		3308B-2ZNRN	M4	Zweireihige Schrägkugellager
	90	36,5		3308B-2ZTN	M1	Zweireihige Schrägkugellager
	90	36,5		3308BNRTN	M3	Zweireihige Schrägkugellager
	90	36,5		3308BTN	M	Zweireihige Schrägkugellager
	90	36,5		3308J	M	Zweireihige Schrägkugellager
	90	36,5		3308NRJ	M3	Zweireihige Schrägkugellager
	90	36,51		MDJT40M	P	Zweireihige Schrägkugellager
	90	46		7308CTDULP4	D	Hochgenauigkeitslager
	90	46		7308CTDUMP4	D	Hochgenauigkeitslager
	90	46		7308ETDULP4	D	Hochgenauigkeitslager
	90	46		7308ETDUMP4	D	Hochgenauigkeitslager
	95	42		53408	E1	Axialrillenkugellager
	95	58		52310	N	Axialrillenkugellager
45	100	20	45TAC100BSUC10PN7B	D	Hochgenauigkeitslager	
	100	25	1309J	G	Pendelkugellager	
	100	25	1309KJ	G1	Pendelkugellager	
	100	25	1309KTN	G1	Pendelkugellager	
	100	25	1309TN	G	Pendelkugellager	
	100	25	21309EAE4	K	Pendelrollenlager	
	100	25	21309EAKE4	K1	Pendelrollenlager	
	100	25	21309J	K	Pendelrollenlager	
	100	25	21309KJ	K1	Pendelrollenlager	
	100	25	6309	B	Einreihige Radialrillenkugellager	
	100	25	6309DDU	B2	Einreihige Radialrillenkugellager	
	100	25	6309DDUNR	B5	Einreihige Radialrillenkugellager	
	100	25	6309DU	B2	Einreihige Radialrillenkugellager	
	100	25	6309M	B	Einreihige Radialrillenkugellager	
	100	25	6309NR	B3	Einreihige Radialrillenkugellager	
	100	25	6309TBR12P4	B	Hochgenauigkeitslager	
	100	25	6309VV	B6	Einreihige Radialrillenkugellager	
	100	25	6309Z	B1	Einreihige Radialrillenkugellager	
	100	25	6309ZNR	B4	Einreihige Radialrillenkugellager	
	100	25	6309ZZ	B1	Einreihige Radialrillenkugellager	

Auswahl nach Abmessungen (Metrisch)

Bohrung 45 mm

Bohrung	AD	Breite	Kurzzeichen	Typ	Lagertyp
45	100	25	6309ZZNR	B4	Einreihige Radialrillenkugellager
	100	25	7309BEAT85	D	Einreihige Schrägkugellager
	100	25	7309BEAT85SUN	D	Einreihige Schrägkugellager
	100	25	7309BW	D	Einreihige Schrägkugellager
	100	25	7309BWG	D	Einreihige Schrägkugellager
	100	25	BL309	C	Einreihige Radialrillenkugellager
	100	25	BL309NR	C1	Einreihige Radialrillenkugellager
	100	25	BL309ZNR	C3	Einreihige Radialrillenkugellager
	100	25	N309ET	H	Zylinderrollenlager
	100	25	N309M	H	Zylinderrollenlager
	100	25	N309W	H	Zylinderrollenlager
	100	25	NF309W	H4	Zylinderrollenlager
	100	25	NJ309EM	H1	Zylinderrollenlager
	100	25	NJ309ET	H1	Zylinderrollenlager
	100	25	NJ309EW	H1	Zylinderrollenlager
	100	25	NU309EM	H2	Zylinderrollenlager
	100	25	NU309ET	H2	Zylinderrollenlager
	100	25	NU309EW	H2	Zylinderrollenlager
	100	25	NUP309ET	H3	Zylinderrollenlager
	100	25	NUP309EW	H3	Zylinderrollenlager
	100	25	QJ309M	P2	Duplex-Kugellager
	100	27,25	30309J	F	Kegelrollenlager
	100	27,25	31309J	F	Kegelrollenlager
	100	36	22309CAME4C4VE	K	Pendelrollenlager
	100	36	22309EAE4	K	Pendelrollenlager
	100	36	22309EAKE4	K1	Pendelrollenlager
	100	36	22309EJW33	K	Pendelrollenlager
	100	36	22309EKJW33	K1	Pendelrollenlager
	100	36	22309EMW33	K	Pendelrollenlager
	100	36	22309VEC4	K	Pendelrollenlager
	100	36	2309J	G	Pendelkugellager
	100	36	2309-2RSTN	G2	Pendelkugellager
	100	36	2309KJ	G1	Pendelkugellager
	100	36	2309KTN	G1	Pendelkugellager
	100	36	2309M	G	Pendelkugellager
	100	36	2309TN	G	Pendelkugellager
	100	36	4309J	L	Zweireihige Kugellager
	100	36	4309BTN	L	Zweireihige Kugellager
	100	36	NJ2309ET	H1	Zylinderrollenlager
	100	36	NJ2309W	H1	Zylinderrollenlager
	100	36	NU2309ET	H2	Zylinderrollenlager
	100	36	NU2309W	H2	Zylinderrollenlager
	100	36	NUP2309ET	H3	Zylinderrollenlager
	100	36	NUP2309M	H3	Zylinderrollenlager
	100	38,25	32309J	F	Kegelrollenlager
	100	39	51409	E	Axialrillenkugellager
	100	39,69	MDJK45M	P1	Zweireihige Schrägkugellager
	100	39,7	3309B-2RSTN	M2	Zweireihige Schrägkugellager
	100	39,7	3309B-2ZTN	M1	Zweireihige Schrägkugellager
	100	39,7	3309BNRTN	M3	Zweireihige Schrägkugellager
	100	39,7	3309BTN	M	Zweireihige Schrägkugellager
	100	39,7	3309J	M	Zweireihige Schrägkugellager
	100	39,7	3309NRJ	M3	Zweireihige Schrägkugellager
	100	40	BSB045100DUHP3	D	Hochgenauigkeitslager
100	50	7309CTDULP4	D	Hochgenauigkeitslager	
100	50	7309ETDULP4	D	Hochgenauigkeitslager	
100	50	7309ETDUMP4	D	Hochgenauigkeitslager	

Auswahl nach Abmessungen (Metrisch)

Bohrung 45 mm

Bohrung	AD	Breite	Kurzzeichen	Typ	Lagertyp
45	105	46	53409	E1	Axialrillenkugellager
	105	64	52311	N	Axialrillenkugellager
	110	78	54311	N1	Axialrillenkugellager
	120	29	6409	B	Einreihige Radialrillenkugellager
	120	29	6409AZZ	B1	Einreihige Radialrillenkugellager
	120	29	6409NR	B3	Einreihige Radialrillenkugellager
	120	29	7409BMG	D	Einreihige Schrägkugellager
	120	29	N409W	H	Zylinderrollenlager
	120	29	NJ409M	H1	Zylinderrollenlager
	120	29	NJ409W	H1	Zylinderrollenlager
	120	29	NU409M	H2	Zylinderrollenlager
	120	29	NU409W	H2	Zylinderrollenlager
	120	29	NUP409M	H3	Zylinderrollenlager
	120	29	NUP409W	H3	Zylinderrollenlager
	58	7	6809	B	Einreihige Radialrillenkugellager
	58	7	6809VV	B6	Einreihige Radialrillenkugellager
	58	7	6809ZZ	B1	Einreihige Radialrillenkugellager
	65	14	51109	E	Axialrillenkugellager
	68	12	6909	B	Einreihige Radialrillenkugellager
	68	12	6909DDU	B2	Einreihige Radialrillenkugellager
	68	12	6909VV	B6	Einreihige Radialrillenkugellager
	68	12	6909ZZ	B1	Einreihige Radialrillenkugellager
	68	12	7909A5TRV1VSULP3	D	Hochgenauigkeitslager
	68	12	7909A5TRV1VSUMP3	D	Hochgenauigkeitslager
	68	12	7909CTRV1VSULP3	D	Hochgenauigkeitslager
	68	12	7909CTRV1VSUMP3	D	Hochgenauigkeitslager
	68	24	7909A5TRDULP3	D	Hochgenauigkeitslager
	68	24	7909A5TRDULP3	D	Hochgenauigkeitslager
	68	24	7909A5TRDUMP3	D	Hochgenauigkeitslager
	68	24	7909A5TRDUMP3	D	Hochgenauigkeitslager
	68	24	7909CTRDULP3	D	Hochgenauigkeitslager
	68	24	7909CTRDULP3	D	Hochgenauigkeitslager
	68	24	7909CTRDUMP3	D	Hochgenauigkeitslager
	68	24	7909CTRDUMP3	D	Hochgenauigkeitslager
	73	20	51209	E	Axialrillenkugellager
	75	10	16009	B	Einreihige Radialrillenkugellager
	75	16	6009	B	Einreihige Radialrillenkugellager
	75	16	6009DDU	B2	Einreihige Radialrillenkugellager
	75	16	6009DDUNR	B5	Einreihige Radialrillenkugellager
	75	16	6009DU	B2	Einreihige Radialrillenkugellager
	75	16	6009NR	B3	Einreihige Radialrillenkugellager
	75	16	6009TCG12P4	B	Hochgenauigkeitslager
	75	16	6009TCG12P4	B	Hochgenauigkeitslager
	75	16	6009VV	B6	Einreihige Radialrillenkugellager
	75	16	6009Z	B1	Einreihige Radialrillenkugellager
	75	16	6009ZNR	B4	Einreihige Radialrillenkugellager
	75	16	6009ZZ	B1	Einreihige Radialrillenkugellager
	75	16	6009ZZNR	B4	Einreihige Radialrillenkugellager
	75	16	7009AM	D	Einreihige Schrägkugellager
	75	16	7009A5TRV1VSULP3	D	Hochgenauigkeitslager
	75	16	7009A5TRV1VSUMP3	D	Hochgenauigkeitslager
	75	16	7009BM	D	Einreihige Schrägkugellager
75	16	7009CTRV1VSULP3	D	Hochgenauigkeitslager	
75	16	7009CTRV1VSUMP3	D	Hochgenauigkeitslager	
75	16	NU1009M	H2	Zylinderrollenlager	
75	20	32009XJ	F	Kegelrollenlager	
75	23	NN3009MBKRCC1P4	I	Hochgenauigkeitslager	

Auswahl nach Abmessungen (Metrisch)

Bohrung 45 mm

Bohrung	AD	Breite	Kurzzeichen	Typ	Lagertyp
45	75	30	BSB045075DUHP3	D	Hochgenauigkeitslager
	75	32	7009A5TRDULP3	D	Hochgenauigkeitslager
	75	32	7009A5TRDULP3	D	Hochgenauigkeitslager
	75	32	7009A5TRDUMP3	D	Hochgenauigkeitslager
	75	32	7009A5TRDUMP3	D	Hochgenauigkeitslager
	75	32	7009CTRDULP3	D	Hochgenauigkeitslager
	75	32	7009CTRDULP3	D	Hochgenauigkeitslager
	75	32	7009CTRDUMP3	D	Hochgenauigkeitslager
	75	32	7009CTRDUMP3	D	Hochgenauigkeitslager
	75	32	T7009CTDULP3	D	Hochgenauigkeitslager
	75	39	RS-5009DSE7NAS5	H6	Zylinderrollenlager
	78	24	53209	E1	Axialrillenkugellager
	80	26	33109J	F	Kegelrollenlager
	85	19	1209J	G	Pendelkugellager
	85	19	1209KJ	G1	Pendelkugellager
	85	19	1209KTN	G1	Pendelkugellager
	85	19	1209TN	G	Pendelkugellager
	85	19	6209	B	Einreihige Radialrillenkugellager
	85	19	6209DDU	B2	Einreihige Radialrillenkugellager
	85	19	6209DDUNR	B5	Einreihige Radialrillenkugellager
	85	19	6209DU	B2	Einreihige Radialrillenkugellager
	85	19	6209M	B	Einreihige Radialrillenkugellager
	85	19	6209NR	B3	Einreihige Radialrillenkugellager
	85	19	6209TCG12P4	B	Hochgenauigkeitslager
	85	19	6209TCG12P4	B	Hochgenauigkeitslager
	85	19	6209VV	B6	Einreihige Radialrillenkugellager
	85	19	6209Z	B1	Einreihige Radialrillenkugellager
	85	19	6209ZNR	B4	Einreihige Radialrillenkugellager
	85	19	6209ZZ	B1	Einreihige Radialrillenkugellager
	85	19	6209ZZNR	B4	Einreihige Radialrillenkugellager
	85	19	7209BEAT85	D	Einreihige Schrägkugellager
	85	19	7209BEAT85SUN	D	Einreihige Schrägkugellager
	85	19	7209BW	D	Einreihige Schrägkugellager
	85	19	7209BWG	D	Einreihige Schrägkugellager
	85	19	BL209	C	Einreihige Radialrillenkugellager
	85	19	BL209NR	C1	Einreihige Radialrillenkugellager
	85	19	BL209Z	C2	Einreihige Radialrillenkugellager
	85	19	BL209ZNR	C3	Einreihige Radialrillenkugellager
	85	19	N209ET	H	Zylinderrollenlager
	85	19	N209W	H	Zylinderrollenlager
	85	19	NF209ET	H4	Zylinderrollenlager
	85	19	NF209W	H4	Zylinderrollenlager
	85	19	NJ209ET	H1	Zylinderrollenlager
	85	19	NJ209EW	H1	Zylinderrollenlager
	85	19	NU209EM	H2	Zylinderrollenlager
	85	19	NU209ET	H2	Zylinderrollenlager
	85	19	NU209EW	H2	Zylinderrollenlager
	85	19	NUP209EM	H3	Zylinderrollenlager
	85	19	NUP209ET	H3	Zylinderrollenlager
	85	19	NUP209EW	H3	Zylinderrollenlager
	85	19	QJ209M	P2	Duplex-Kugellager
	85	20,75	30209J	F	Kegelrollenlager
85	23	2209J	G	Pendelkugellager	
85	23	2209-2RSTN	G2	Pendelkugellager	
85	23	2209EKTN	G1	Pendelkugellager	
85	23	2209ETN	G	Pendelkugellager	
85	23	2209KJ	G1	Pendelkugellager	

Auswahl nach Abmessungen (Metrisch)

Bohrung 45–50 mm

Bohrung	AD	Breite	Kurzzeichen	Typ	Lagertyp
45	85	23	2209K-2RSTN	G3	Pendelkugellager
	85	23	22209EAE4	K	Pendelrollenlager
	85	23	22209EAKE4	K1	Pendelrollenlager
	85	23	22209EJW33	K	Pendelrollenlager
	85	23	22209EKJW33	K1	Pendelrollenlager
	85	23	4209J	L	Zweireihige Kugellager
	85	23	4209BTN	L	Zweireihige Kugellager
	85	23	N2209ET	H	Zylinderrollenlager
	85	23	NJ2209ET	H1	Zylinderrollenlager
	85	23	NJ2209W	H1	Zylinderrollenlager
	85	23	NU2209ET	H2	Zylinderrollenlager
	85	23	NU2209W	H2	Zylinderrollenlager
	85	23	NUP2209ET	H3	Zylinderrollenlager
	85	23	NUP2209W	H3	Zylinderrollenlager
	85	24,75	32209J	F	Kegelrollenlager
	85	28	51309	E	Axialrillenkugellager
	85	30,2	3209J	M	Zweireihige Schrägkugellager
	85	30,2	3209B-2RSTN	M2	Zweireihige Schrägkugellager
	85	30,2	3209B-2ZTN	M1	Zweireihige Schrägkugellager
	85	30,2	3209BTN	M	Zweireihige Schrägkugellager
	85	32	33209J	F	Kegelrollenlager
	85	38	7209A5TRDULP3	D	Hochgenauigkeitslager
	85	38	7209A5TRDULP3	D	Hochgenauigkeitslager
	85	38	7209A5TRDUMP3	D	Hochgenauigkeitslager
	85	38	7209A5TRDUMP3	D	Hochgenauigkeitslager
	85	38	7209CTRDULP3	D	Hochgenauigkeitslager
	85	38	7209CTRDULP3	D	Hochgenauigkeitslager
	85	38	7209CTRDUMP3	D	Hochgenauigkeitslager
	85	38	7209CTRDUMP3	D	Hochgenauigkeitslager
	85	58	11209TN	G4	Pendelkugellager
	90	33	53309	E1	Axialrillenkugellager
	90	45	52211	N	Axialrillenkugellager
	95	55	54211	N1	Axialrillenkugellager
50	100	37	53310	E1	Axialrillenkugellager
	100	40	BSB050100DUHP3	D	Hochgenauigkeitslager
	100	56	54212	N1	Axialrillenkugellager
	110	27	1310J	G	Pendelkugellager
	110	27	1310KJ	G1	Pendelkugellager
	110	27	1310KTN	G1	Pendelkugellager
	110	27	1310TN	G	Pendelkugellager
	110	27	21310EAE4	K	Pendelrollenlager
	110	27	21310EAKE4	K1	Pendelrollenlager
	110	27	21310J	K	Pendelrollenlager
	110	27	21310KJ	K1	Pendelrollenlager
	110	27	6310	B	Einreihige Radialrillenkugellager
	110	27	6310DDU	B2	Einreihige Radialrillenkugellager
	110	27	6310DDUNR	B5	Einreihige Radialrillenkugellager
	110	27	6310DU	B2	Einreihige Radialrillenkugellager
	110	27	6310M	B	Einreihige Radialrillenkugellager
	110	27	6310N	B3	Einreihige Radialrillenkugellager
	110	27	6310NR	B3	Einreihige Radialrillenkugellager
	110	27	6310TBR12P4	B	Hochgenauigkeitslager
	110	27	6310VV	B6	Einreihige Radialrillenkugellager
	110	27	6310Z	B1	Einreihige Radialrillenkugellager
	110	27	6310ZNR	B4	Einreihige Radialrillenkugellager
	110	27	6310ZZ	B1	Einreihige Radialrillenkugellager
	110	27	6310ZZNR	B4	Einreihige Radialrillenkugellager

Auswahl nach Abmessungen (Metrisch)

Bohrung 50 mm

Bohrung	AD	Breite	Kurzzeichen	Typ	Lagertyp
50	110	27	7310BEAT85	D	Einreihige Schrägkugellager
	110	27	7310BEAT85SUN	D	Einreihige Schrägkugellager
	110	27	7310BW	D	Einreihige Schrägkugellager
	110	27	7310BWG	D	Einreihige Schrägkugellager
	110	27	BL310	C	Einreihige Radialrillenkugellager
	110	27	BL310NR	C1	Einreihige Radialrillenkugellager
	110	27	BL310ZNR	C3	Einreihige Radialrillenkugellager
	110	27	BL310ZZ	C2	Einreihige Radialrillenkugellager
	110	27	N310ET	H	Zylinderrollenlager
	110	27	N310M	H	Zylinderrollenlager
	110	27	N310W	H	Zylinderrollenlager
	110	27	NF310ET	H4	Zylinderrollenlager
	110	27	NF310W	H4	Zylinderrollenlager
	110	27	NJ310ET	H1	Zylinderrollenlager
	110	27	NJ310EW	H1	Zylinderrollenlager
	110	27	NU310EM	H2	Zylinderrollenlager
	110	27	NU310ET	H2	Zylinderrollenlager
	110	27	NU310EW	H2	Zylinderrollenlager
	110	27	NUP310ET	H3	Zylinderrollenlager
	110	27	NUP310EW	H3	Zylinderrollenlager
	110	29,25	30310J	F	Kegelrollenlager
	110	29,25	31310J	F	Kegelrollenlager
	110	40	22310GAME4C4VE	K	Pendelrollenlager
	110	40	22310EAE4	K	Pendelrollenlager
	110	40	22310EAKE4	K1	Pendelrollenlager
	110	40	22310EJW33	K	Pendelrollenlager
	110	40	22310EKJW33	K1	Pendelrollenlager
	110	40	22310VEC4	K	Pendelrollenlager
	110	40	2310J	G	Pendelkugellager
	110	40	2310-2RSTN	G2	Pendelkugellager
	110	40	2310KJ	G1	Pendelkugellager
	110	40	2310KTN	G1	Pendelkugellager
	110	40	2310TN	G	Pendelkugellager
	110	40	4310J	L	Zweireihige Kugellager
	110	40	4310BTN	L	Zweireihige Kugellager
	110	40	NJ2310ET	H1	Zylinderrollenlager
	110	40	NJ2310M	H1	Zylinderrollenlager
	110	40	NJ2310W	H1	Zylinderrollenlager
	110	40	NU2310ET	H2	Zylinderrollenlager
	110	40	NU2310M	H2	Zylinderrollenlager
	110	40	NU2310W	H2	Zylinderrollenlager
	110	40	NUP2310ET	H3	Zylinderrollenlager
	110	40	NUP2310W	H3	Zylinderrollenlager
	110	42,25	32310J	F	Kegelrollenlager
	110	43	51410	E	Axialrillenkugellager
	110	44,4	3310B-2RSTN	M2	Zweireihige Schrägkugellager
	110	44,4	3310B-2ZTN	M1	Zweireihige Schrägkugellager
	110	44,4	3310BNRTN	M3	Zweireihige Schrägkugellager
	110	44,4	3310BTN	M	Zweireihige Schrägkugellager
	110	44,4	3310J	M	Zweireihige Schrägkugellager
	110	44,4	3310NRJ	M3	Zweireihige Schrägkugellager
	110	54	7310CTDULP4	D	Hochgenauigkeitslager
	110	54	7310ETDULP4	D	Hochgenauigkeitslager
	110	54	7310ETDUMP4	D	Hochgenauigkeitslager
	110	64	52312	N	Axialrillenkugellager
	115	50	53410	E1	Axialrillenkugellager
	115	78	54312	N1	Axialrillenkugellager

Auswahl nach Abmessungen (Metrisch)

Bohrung 50 mm

Bohrung	AD	Breite	Kurzzeichen	Typ	Lagertyp
50	130	31	6410	B	Einreihige Radialrillenkugellager
	130	31	6410NR	B3	Einreihige Radialrillenkugellager
	130	31	6410ZZ	B1	Einreihige Radialrillenkugellager
	130	31	7410BMG	D	Einreihige Schrägkugellager
	130	31	N410W	H	Zylinderrollenlager
	130	31	NF410W	H4	Zylinderrollenlager
	130	31	NJ410W	H1	Zylinderrollenlager
	130	31	NU410W	H2	Zylinderrollenlager
	135	107	54412	N1	Axialrillenkugellager
	145	119	54413	N1	Axialrillenkugellager
	65	7	6810	B	Einreihige Radialrillenkugellager
	65	7	6810VV	B6	Einreihige Radialrillenkugellager
	65	7	6810ZZ	B1	Einreihige Radialrillenkugellager
	70	14	51110	E	Axialrillenkugellager
	72	12	6910	B	Einreihige Radialrillenkugellager
	72	12	6910DDU	B2	Einreihige Radialrillenkugellager
	72	12	6910VV	B6	Einreihige Radialrillenkugellager
	72	12	6910ZZ	B1	Einreihige Radialrillenkugellager
	72	12	7910A5TRV1VSULP3	D	Hochgenauigkeitslager
	72	12	7910A5TRV1VSUMP3	D	Hochgenauigkeitslager
	72	12	7910CTRV1VSULP3	D	Hochgenauigkeitslager
	72	12	7910CTRV1VSUMP3	D	Hochgenauigkeitslager
	72	24	7910A5TRDULP3	D	Hochgenauigkeitslager
	72	24	7910A5TRDULP3	D	Hochgenauigkeitslager
	72	24	7910A5TRDUMP3	D	Hochgenauigkeitslager
	72	24	7910A5TRDUMP3	D	Hochgenauigkeitslager
	72	24	7910CTRDULP3	D	Hochgenauigkeitslager
	72	24	7910CTRDULP3	D	Hochgenauigkeitslager
	72	24	7910CTRDUMP3	D	Hochgenauigkeitslager
	72	24	7910CTRDUMP3	D	Hochgenauigkeitslager
	78	22	51210	E	Axialrillenkugellager
	80	10	16010	B	Einreihige Radialrillenkugellager
	80	16	6010	B	Einreihige Radialrillenkugellager
	80	16	6010DDU	B2	Einreihige Radialrillenkugellager
	80	16	6010DDUNR	B5	Einreihige Radialrillenkugellager
	80	16	6010DU	B2	Einreihige Radialrillenkugellager
	80	16	6010NR	B3	Einreihige Radialrillenkugellager
	80	16	6010TCG12P4	B	Hochgenauigkeitslager
	80	16	6010TCG12P4	B	Hochgenauigkeitslager
	80	16	6010VV	B6	Einreihige Radialrillenkugellager
	80	16	6010Z	B1	Einreihige Radialrillenkugellager
	80	16	6010ZNR	B4	Einreihige Radialrillenkugellager
	80	16	6010ZZ	B1	Einreihige Radialrillenkugellager
	80	16	6010ZZNR	B4	Einreihige Radialrillenkugellager
	80	16	7010AM	D	Einreihige Schrägkugellager
	80	16	7010A5TRV1VSULP3	D	Hochgenauigkeitslager
	80	16	7010A5TRV1VSUMP3	D	Hochgenauigkeitslager
	80	16	7010BM	D	Einreihige Schrägkugellager
	80	16	7010CTRV1VSULP3	D	Hochgenauigkeitslager
	80	16	7010CTRV1VSUMP3	D	Hochgenauigkeitslager
80	16	NU1010M	H2	Zylinderrollenlager	
80	20	32010XJ	F	Kegelrollenlager	
80	23	NN3010MBKRCC1P4	I	Hochgenauigkeitslager	
80	24	33010J	F	Kegelrollenlager	
80	32	7010A5TRDULP3	D	Hochgenauigkeitslager	
80	32	7010A5TRDULP3	D	Hochgenauigkeitslager	
80	32	7010A5TRDUMP3	D	Hochgenauigkeitslager	

Auswahl nach Abmessungen (Metrisch)

Bohrung 50 mm

Bohrung	AD	Breite	Kurzzeichen	Typ	Lagertyp
50	80	32	7010A5TRDUMP3	D	Hochgenauigkeitslager
	80	32	7010CTRDULP3	D	Hochgenauigkeitslager
	80	32	7010CTRDULP3	D	Hochgenauigkeitslager
	80	32	7010CTRDUMP3	D	Hochgenauigkeitslager
	80	32	7010CTRDUMP3	D	Hochgenauigkeitslager
	80	32	T7010CTDULP3	D	Hochgenauigkeitslager
	80	39	RS-5010DSE7NAS5	H6	Zylinderrollenlager
	82	26	53210	E1	Axialrillenkugellager
	85	26	33110J	F	Kegelrollenlager
	90	20	1210J	G	Pendelkugellager
	90	20	1210KJ	G1	Pendelkugellager
	90	20	1210KTN	G1	Pendelkugellager
	90	20	1210TN	G	Pendelkugellager
	90	20	6210	B	Einreihige Radialrillenkugellager
	90	20	6210DDU	B2	Einreihige Radialrillenkugellager
	90	20	6210DDUNR	B5	Einreihige Radialrillenkugellager
	90	20	6210DU	B2	Einreihige Radialrillenkugellager
	90	20	6210M	B	Einreihige Radialrillenkugellager
	90	20	6210NR	B3	Einreihige Radialrillenkugellager
	90	20	6210TCG12P4	B	Hochgenauigkeitslager
	90	20	6210TCG12P4	B	Hochgenauigkeitslager
	90	20	6210VV	B6	Einreihige Radialrillenkugellager
	90	20	6210Z	B1	Einreihige Radialrillenkugellager
	90	20	6210ZNR	B4	Einreihige Radialrillenkugellager
	90	20	6210ZZ	B1	Einreihige Radialrillenkugellager
	90	20	6210ZZNR	B4	Einreihige Radialrillenkugellager
	90	20	7210BEAT85	D	Einreihige Schrägkugellager
	90	20	7210BEAT84SUN	D	Einreihige Schrägkugellager
	90	20	7210BW	D	Einreihige Schrägkugellager
	90	20	7210BWG	D	Einreihige Schrägkugellager
	90	20	BL210	C	Einreihige Radialrillenkugellager
	90	20	BL210NR	C1	Einreihige Radialrillenkugellager
	90	20	BL210Z	C2	Einreihige Radialrillenkugellager
	90	20	BL210ZNR	C3	Einreihige Radialrillenkugellager
	90	20	BL210ZZ	C2	Einreihige Radialrillenkugellager
	90	20	N210ET	H	Zylinderrollenlager
	90	20	N210M	H	Zylinderrollenlager
	90	20	N210W	H	Zylinderrollenlager
	90	20	NF210ET	H4	Zylinderrollenlager
	90	20	NF210W	H4	Zylinderrollenlager
	90	20	NJ210ET	H1	Zylinderrollenlager
	90	20	NJ210EW	H1	Zylinderrollenlager
	90	20	NU210EM	H2	Zylinderrollenlager
	90	20	NU210ET	H2	Zylinderrollenlager
	90	20	NU210EW	H2	Zylinderrollenlager
	90	20	NUP210ET	H3	Zylinderrollenlager
	90	20	NUP210EW	H3	Zylinderrollenlager
	90	21,75	30210J	F	Kegelrollenlager
	90	23	2210J	G	Pendelkugellager
	90	23	2210-2RSTN	G2	Pendelkugellager
	90	23	2210EKTN	G1	Pendelkugellager
	90	23	2210ETN	G	Pendelkugellager
	90	23	2210KJ	G1	Pendelkugellager
	90	23	2210K-2RSTN	G3	Pendelkugellager
	90	23	22210EAE4	K	Pendelrollenlager
	90	23	22210EAKE4	K1	Pendelrollenlager
	90	23	22210EJW33	K	Pendelrollenlager

Auswahl nach Abmessungen (Metrisch)

Bohrung 50–55 mm

Bohrung	AD	Breite	Kurzzeichen	Typ	Lagertyp	
50	90	23	22210EKJW33	K1	Pendelrollenlager	
	90	23	4210J	L	Zweireihige Kugellager	
	90	23	4210BTN	L	Zweireihige Kugellager	
	90	23	NF2210W	H4	Zylinderrollenlager	
	90	23	NJ2210ET	H1	Zylinderrollenlager	
	90	23	NJ2210W	H1	Zylinderrollenlager	
	90	23	NU2210ET	H2	Zylinderrollenlager	
	90	23	NU2210M	H2	Zylinderrollenlager	
	90	23	NU2210W	H2	Zylinderrollenlager	
	90	23	NUP2210ET	H3	Zylinderrollenlager	
	90	23	NUP2210M	H3	Zylinderrollenlager	
	90	24,75	32210J	F	Kegelrollenlager	
	90	30,16	LDJT50M	P	Zweireihige Schrägkugellager	
	90	30,2	3210B-2RSTN	M2	Zweireihige Schrägkugellager	
	90	30,2	3210B-2ZTN	M1	Zweireihige Schrägkugellager	
	90	30,2	3210BNRTN	M3	Zweireihige Schrägkugellager	
	90	30,2	3210BTN	M	Zweireihige Schrägkugellager	
	90	30,2	3210J	M	Zweireihige Schrägkugellager	
	90	32	33210J	F	Kegelrollenlager	
	90	40	7210A5TRDULP3	D	Hochgenauigkeitslager	
	90	40	7210A5TRDULP3	D	Hochgenauigkeitslager	
	90	40	7210A5TRDUMP3	D	Hochgenauigkeitslager	
	90	40	7210A5TRDUMP3	D	Hochgenauigkeitslager	
	90	40	7210CTRULP3	D	Hochgenauigkeitslager	
	90	40	7210CTRULP3	D	Hochgenauigkeitslager	
	90	40	7210CTRUMP3	D	Hochgenauigkeitslager	
	90	40	7210CTRUMP3	D	Hochgenauigkeitslager	
	90	58	11210TN	G4	Pendelkugellager	
	95	31	51310	E	Axialrillenkugellager	
	95	46	52212	N	Axialrillenkugellager	
	55	100	21	1211J	G	Pendelkugellager
		100	21	1211KJ	G1	Pendelkugellager
		100	21	1211KTN	G1	Pendelkugellager
		100	21	1211TN	G	Pendelkugellager
100		21	6211	B	Einreihige Radialrillenkugellager	
100		21	6211DDU	B2	Einreihige Radialrillenkugellager	
100		21	6211DDUNR	B5	Einreihige Radialrillenkugellager	
100		21	6211DU	B2	Einreihige Radialrillenkugellager	
100		21	6211M	B	Einreihige Radialrillenkugellager	
100		21	6211NR	B3	Einreihige Radialrillenkugellager	
100		21	6211TCG12P4	B	Hochgenauigkeitslager	
100		21	6211TCG12P4	B	Hochgenauigkeitslager	
100		21	6211VV	B6	Einreihige Radialrillenkugellager	
100		21	6211Z	B1	Einreihige Radialrillenkugellager	
100		21	6211ZNR	B4	Einreihige Radialrillenkugellager	
100		21	6211ZZ	B1	Einreihige Radialrillenkugellager	
100		21	6211ZZNR	B4	Einreihige Radialrillenkugellager	
100		21	7211BEAT85	D	Einreihige Schrägkugellager	
100		21	7211BEAT85SUN	D	Einreihige Schrägkugellager	
100		21	7211BW	D	Einreihige Schrägkugellager	
100		21	7211BWG	D	Einreihige Schrägkugellager	
100		21	BL211	C	Einreihige Radialrillenkugellager	
100		21	BL211NR	C1	Einreihige Radialrillenkugellager	
100		21	BL211ZNR	C3	Einreihige Radialrillenkugellager	
100		21	BL211ZZ	C2	Einreihige Radialrillenkugellager	
100		21	N211ET	H	Zylinderrollenlager	
100		21	N211W	H	Zylinderrollenlager	

Auswahl nach Abmessungen (Metrisch)

Bohrung 55 mm

Bohrung	AD	Breite	Kurzzeichen	Typ	Lagertyp
55	100	21	NF211ET	H4	Zylinderrollenlager
	100	21	NF211W	H4	Zylinderrollenlager
	100	21	NJ211ET	H1	Zylinderrollenlager
	100	21	NJ211EW	H1	Zylinderrollenlager
	100	21	NU211EM	H2	Zylinderrollenlager
	100	21	NU211ET	H2	Zylinderrollenlager
	100	21	NU211EW	H2	Zylinderrollenlager
	100	21	NUP211ET	H3	Zylinderrollenlager
	100	21	NUP211EW	H3	Zylinderrollenlager
	100	22,75	30211J	F	Kegelrollenlager
	100	25	2211J	G	Pendelkugellager
	100	25	2211-2RSTN	G2	Pendelkugellager
	100	25	2211EKTN	G1	Pendelkugellager
	100	25	2211ETN	G	Pendelkugellager
	100	25	2211KJ	G1	Pendelkugellager
	100	25	2211K-2RSTN	G3	Pendelkugellager
	100	25	22211EAE4	K	Pendelrollenlager
	100	25	22211EAKE4	K1	Pendelrollenlager
	100	25	22211EJW33	K	Pendelrollenlager
	100	25	22211EKJW33	K1	Pendelrollenlager
	100	25	4211J	L	Zweireihige Kugellager
	100	25	4211BTN	L	Zweireihige Kugellager
	100	25	NJ2211ET	H1	Zylinderrollenlager
	100	25	NJ2211M	H1	Zylinderrollenlager
	100	25	NJ2211W	H1	Zylinderrollenlager
	100	25	NU2211ET	H2	Zylinderrollenlager
	100	25	NU2211M	H2	Zylinderrollenlager
	100	25	NU2211W	H2	Zylinderrollenlager
	100	25	NUP2211ET	H3	Zylinderrollenlager
	100	25	NUP2211M	H3	Zylinderrollenlager
	100	25	NUP2211W	H3	Zylinderrollenlager
	100	26,75	32211J	F	Kegelrollenlager
	100	33,3	3211B-2RSTN	M2	Zweireihige Schrägkugellager
	100	33,3	3211B-2ZTN	M1	Zweireihige Schrägkugellager
	100	33,3	3211BTN	M	Zweireihige Schrägkugellager
	100	33,3	3211J	M	Zweireihige Schrägkugellager
	100	33,34	LDJT55M	P	Zweireihige Schrägkugellager
	100	35	33211J	F	Kegelrollenlager
	100	42	7211A5TRDULP3	D	Hochgenauigkeitslager
	100	42	7211A5TRDULP3	D	Hochgenauigkeitslager
	100	42	7211A5TRDUMP3	D	Hochgenauigkeitslager
	100	42	7211A5TRDUMP3	D	Hochgenauigkeitslager
	100	42	7211CTRDLUP3	D	Hochgenauigkeitslager
	100	42	7211CTRDLUP3	D	Hochgenauigkeitslager
	100	42	7211CTRDLUP3	D	Hochgenauigkeitslager
	100	42	7211CTRDLUP3	D	Hochgenauigkeitslager
	100	47	52213	N	Axialrillenkugellager
	100	60	11211TN	G4	Pendelkugellager
	105	35	51311	E	Axialrillenkugellager
	105	47	52214	N	Axialrillenkugellager
	110	42	53311	E1	Axialrillenkugellager
	115	65	52313	N	Axialrillenkugellager
	120	29	1311J	G	Pendelkugellager
	120	29	1311KJ	G1	Pendelkugellager
	120	29	1311KTN	G1	Pendelkugellager
	120	29	1311TN	G	Pendelkugellager
	120	29	21311EAE4	K	Pendelrollenlager

Auswahl nach Abmessungen (Metrisch)

Bohrung 55 mm

Bohrung	AD	Breite	Kurzzeichen	Typ	Lagertyp
55	120	29	21311EAKE4	K1	Pendelrollenlager
	120	29	21311J	K	Pendelrollenlager
	120	29	21311KJ	K1	Pendelrollenlager
	120	29	6311	B	Einreihige Radialrillenkugellager
	120	29	6311DDU	B2	Einreihige Radialrillenkugellager
	120	29	6311DDUNR	B5	Einreihige Radialrillenkugellager
	120	29	6311DU	B2	Einreihige Radialrillenkugellager
	120	29	6311M	B	Einreihige Radialrillenkugellager
	120	29	6311N	B3	Einreihige Radialrillenkugellager
	120	29	6311NR	B3	Einreihige Radialrillenkugellager
	120	29	6311TBR12P4	B	Hochgenauigkeitslager
	120	29	6311VV	B6	Einreihige Radialrillenkugellager
	120	29	6311Z	B1	Einreihige Radialrillenkugellager
	120	29	6311ZNR	B4	Einreihige Radialrillenkugellager
	120	29	6311ZZ	B1	Einreihige Radialrillenkugellager
	120	29	6311ZZNR	B4	Einreihige Radialrillenkugellager
	120	29	7311BEAT85	D	Einreihige Schrägkugellager
	120	29	7311BEAT85SUN	D	Einreihige Schrägkugellager
	120	29	7311BW	D	Einreihige Schrägkugellager
	120	29	7311BWG	D	Einreihige Schrägkugellager
	120	29	BL311NR	C1	Einreihige Radialrillenkugellager
	120	29	BL311ZNR	C3	Einreihige Radialrillenkugellager
	120	29	N311ET	H	Zylinderrollenlager
	120	29	N311W	H	Zylinderrollenlager
	120	29	NF311M	H4	Zylinderrollenlager
	120	29	NF311W	H4	Zylinderrollenlager
	120	29	NJ311ET	H1	Zylinderrollenlager
	120	29	NJ311EW	H1	Zylinderrollenlager
	120	29	NU311EM	H2	Zylinderrollenlager
	120	29	NU311ET	H2	Zylinderrollenlager
	120	29	NU311EW	H2	Zylinderrollenlager
	120	29	NUP311ET	H3	Zylinderrollenlager
	120	29	NUP311EW	H3	Zylinderrollenlager
	120	31,5	30311J	F	Kegelrollenlager
	120	31,5	31311J	F	Kegelrollenlager
	120	40	BSB055120DUHP3	D	Hochgenauigkeitslager
	120	43	22311CAME4C4VE	K	Pendelrollenlager
	120	43	22311EAE4	K	Pendelrollenlager
	120	43	22311EAKE4	K1	Pendelrollenlager
	120	43	22311EJW33	K	Pendelrollenlager
	120	43	22311EKJW33	K1	Pendelrollenlager
	120	43	22311VEC4	K	Pendelrollenlager
	120	43	2311J	G	Pendelkugellager
	120	43	2311KJ	G1	Pendelkugellager
	120	43	2311KTN	G1	Pendelkugellager
	120	43	2311M	G	Pendelkugellager
	120	43	2311TN	G	Pendelkugellager
	120	43	4311BTN	L	Zweireihige Kugellager
	120	43	NJ2311W	H1	Zylinderrollenlager
	120	43	NU2311ET	H2	Zylinderrollenlager
	120	43	NU2311M	H2	Zylinderrollenlager
	120	43	NU2311W	H2	Zylinderrollenlager
	120	43	NUP2311M	H3	Zylinderrollenlager
	120	45,5	32311J	F	Kegelrollenlager
	120	48	51411	E	Axialrillenkugellager
	120	49,2	3311B-2RSTN	M2	Zweireihige Schrägkugellager
	120	49,2	3311B-2ZTN	M1	Zweireihige Schrägkugellager

Auswahl nach Abmessungen (Metrisch)

Bohrung 55 mm

Bohrung	AD	Breite	Kurzzeichen	Typ	Lagertyp
55	120	49,2	3311BNRTN	M3	Zweireihige Schrägkugellager
	120	49,2	3311BTN	M	Zweireihige Schrägkugellager
	120	49,2	3311J	M	Zweireihige Schrägkugellager
	120	58	7311CTDULP4	D	Hochgenauigkeitslager
	120	58	7311CTDUMP4	D	Hochgenauigkeitslager
	120	58	7311ETDULP4	D	Hochgenauigkeitslager
	120	58	7311ETDUMP4	D	Hochgenauigkeitslager
	120	79	54313	N1	Axialrillenkugellager
	125	55	53411	E1	Axialrillenkugellager
	125	72	52314	N	Axialrillenkugellager
	130	88	54314	N1	Axialrillenkugellager
	140	33	6411	B	Einreihige Radialrillenkugellager
	140	33	6411ZZ	B1	Einreihige Radialrillenkugellager
	140	33	6411NR	B3	Einreihige Radialrillenkugellager
	140	33	7411BM	D	Einreihige Schrägkugellager
	140	33	7411BMG	D	Einreihige Schrägkugellager
	140	33	NJ411W	H1	Zylinderrollenlager
	140	33	NU411W	H2	Zylinderrollenlager
	72	9	6811	B	Einreihige Radialrillenkugellager
	72	9	6811VV	B6	Einreihige Radialrillenkugellager
	72	9	6811ZZ	B1	Einreihige Radialrillenkugellager
	78	16	51111	E	Axialrillenkugellager
	80	13	6911	B	Einreihige Radialrillenkugellager
	80	13	6911VV	B6	Einreihige Radialrillenkugellager
	80	13	6911ZZ	B1	Einreihige Radialrillenkugellager
	80	13	7911A5TRV1VSULP3	D	Hochgenauigkeitslager
	80	13	7911A5TRV1VSUMP3	D	Hochgenauigkeitslager
	80	13	7911CTRV1VSULP3	D	Hochgenauigkeitslager
	80	13	7911CTRV1VSUMP3	D	Hochgenauigkeitslager
	80	26	7911A5TRDULP3	D	Hochgenauigkeitslager
	80	26	7911A5TRDUMP3	D	Hochgenauigkeitslager
	80	26	7911A5TRDUMP3	D	Hochgenauigkeitslager
	80	26	7911A5TRDUMP3	D	Hochgenauigkeitslager
	80	26	7911CTRDULP3	D	Hochgenauigkeitslager
	80	26	7911CTRDULP3	D	Hochgenauigkeitslager
	80	26	7911CTRDUMP3	D	Hochgenauigkeitslager
	80	26	7911CTRDUMP3	D	Hochgenauigkeitslager
	90	11	16011	B	Einreihige Radialrillenkugellager
	90	18	6011	B	Einreihige Radialrillenkugellager
	90	18	6011DDU	B2	Einreihige Radialrillenkugellager
	90	18	6011DDUNR	B5	Einreihige Radialrillenkugellager
	90	18	6011DU	B2	Einreihige Radialrillenkugellager
	90	18	6011M	B	Einreihige Radialrillenkugellager
	90	18	6011NR	B3	Einreihige Radialrillenkugellager
	90	18	6011TCG12P4	B	Hochgenauigkeitslager
	90	18	6011TCG12P4	B	Hochgenauigkeitslager
	90	18	6011VV	B6	Einreihige Radialrillenkugellager
	90	18	6011Z	B1	Einreihige Radialrillenkugellager
	90	18	6011ZNR	B4	Einreihige Radialrillenkugellager
	90	18	6011ZZ	B1	Einreihige Radialrillenkugellager
	90	18	6011ZZNR	B4	Einreihige Radialrillenkugellager
	90	18	7011A5TRV1VSULP3	D	Hochgenauigkeitslager
	90	18	7011A5TRV1VSUMP3	D	Hochgenauigkeitslager
	90	18	7011AW	D	Einreihige Schrägkugellager
	90	18	7011BM	D	Einreihige Schrägkugellager
	90	18	7011CTRV1VSULP3	D	Hochgenauigkeitslager
	90	18	7011CTRV1VSUMP3	D	Hochgenauigkeitslager

Auswahl nach Abmessungen (Metrisch)

Bohrung 55–60 mm

Bohrung	AD	Breite	Kurzzeichen	Typ	Lagertyp
55	90	18	NU1011M	H2	Zylinderrollenlager
	90	23	32011XJ	F	Kegelrollenlager
	90	25	51211	E	Axialrillenkugellager
	90	26	NN3011MBKRCC1P4	I	Hochgenauigkeitslager
	90	27	33011J	F	Kegelrollenlager
	90	30	BSB055090DUHP3	D	Hochgenauigkeitslager
	90	36	7011A5TRDULP3	D	Hochgenauigkeitslager
	90	36	7011A5TRDULP3	D	Hochgenauigkeitslager
	90	36	7011A5TRDUMP3	D	Hochgenauigkeitslager
	90	36	7011A5TRDUMP3	D	Hochgenauigkeitslager
	90	36	7011CTRDULP3	D	Hochgenauigkeitslager
	90	36	7011CTRDULP3	D	Hochgenauigkeitslager
	90	36	7011CTRDUMP3	D	Hochgenauigkeitslager
	90	36	7011CTRDUMP3	D	Hochgenauigkeitslager
	90	36	T7011CTDULP3	D	Hochgenauigkeitslager
	90	45	RS-5011DSE7NAS5	H6	Zylinderrollenlager
	95	30	53211	E1	Axialrillenkugellager
	95	30	33111J	F	Kegelrollenlager
	60	100	31	53212	E1
110		22	1212J	G	Pendelkugellager
110		22	1212KJ	G1	Pendelkugellager
110		22	1212KTN	G1	Pendelkugellager
110		22	1212TN	G	Pendelkugellager
110		22	6212	B	Einreihige Radialrillenkugellager
110		22	6212DDU	B2	Einreihige Radialrillenkugellager
110		22	6212DDUNR	B5	Einreihige Radialrillenkugellager
110		22	6212DU	B2	Einreihige Radialrillenkugellager
110		22	6212M	B	Einreihige Radialrillenkugellager
110		22	6212NR	B3	Einreihige Radialrillenkugellager
110		22	6212TCG12P4	B	Hochgenauigkeitslager
110		22	6212TCG12P4	B	Hochgenauigkeitslager
110		22	6212VV	B6	Einreihige Radialrillenkugellager
110		22	6212Z	B1	Einreihige Radialrillenkugellager
110		22	6212ZNR	B4	Einreihige Radialrillenkugellager
110		22	6212ZZ	B1	Einreihige Radialrillenkugellager
110		22	6212ZZNR	B4	Einreihige Radialrillenkugellager
110		22	7212BEAT85	D	Einreihige Schrägkugellager
110		22	7212BEAT85SUN	D	Einreihige Schrägkugellager
110		22	7212BW	D	Einreihige Schrägkugellager
110		22	7212BWG	D	Einreihige Schrägkugellager
110		22	BL212NR	C1	Einreihige Radialrillenkugellager
110		22	BL212Z	C2	Einreihige Radialrillenkugellager
110		22	BL212ZNR	C3	Einreihige Radialrillenkugellager
110		22	BL212ZZ	C2	Einreihige Radialrillenkugellager
110		22	N212ET	H	Zylinderrollenlager
110		22	N212W	H	Zylinderrollenlager
110		22	NF212W	H4	Zylinderrollenlager
110		22	NJ212ET	H1	Zylinderrollenlager
110		22	NJ212EW	H1	Zylinderrollenlager
110		22	NU212EM	H2	Zylinderrollenlager
110		22	NU212ET	H2	Zylinderrollenlager
110		22	NU212EW	H2	Zylinderrollenlager
110		22	NUP212ET	H3	Zylinderrollenlager
110		22	NUP212EW	H3	Zylinderrollenlager
110		23,75	30212J	F	Kegelrollenlager
110		28	2212J	G	Pendelkugellager
110		28	2212-2RSTN	G2	Pendelkugellager

Auswahl nach Abmessungen (Metrisch)

Bohrung 60 mm

Bohrung	AD	Breite	Kurzzeichen	Typ	Lagertyp
60	110	28	2212EKTN	G1	Pendelkugellager
	110	28	2212ETN	G	Pendelkugellager
	110	28	2212KJ	G1	Pendelkugellager
	110	28	22212EAE4	K	Pendelrollenlager
	110	28	22212EAKE4	K1	Pendelrollenlager
	110	28	22212EJW33	K	Pendelrollenlager
	110	28	22212EKJW33	K1	Pendelrollenlager
	110	28	4212J	L	Zweireihige Kugellager
	110	28	4212BTN	L	Zweireihige Kugellager
	110	28	NJ2212ET	H1	Zylinderrollenlager
	110	28	NJ2212W	H1	Zylinderrollenlager
	110	28	NU2212ET	H2	Zylinderrollenlager
	110	28	NU2212M	H2	Zylinderrollenlager
	110	28	NU2212W	H2	Zylinderrollenlager
	110	28	NUP2212ET	H3	Zylinderrollenlager
	110	28	NUP2212W	H3	Zylinderrollenlager
	110	29,75	32212J	F	Kegelrollenlager
	110	35	51312	E	Axialrillenkugellager
	110	36,5	3212B-2RSTN	M2	Zweireihige Schrägkugellager
	110	36,5	3212B-2ZTN	M1	Zweireihige Schrägkugellager
	110	36,5	3212BTN	M	Zweireihige Schrägkugellager
	110	36,5	3212WA	M	Zweireihige Schrägkugellager
	110	36,51	LDJT60M	P	Zweireihige Schrägkugellager
	110	38	33212J	F	Kegelrollenlager
	110	44	7212A5TRDULP3	D	Hochgenauigkeitslager
	110	44	7212A5TRDULP3	D	Hochgenauigkeitslager
	110	44	7212A5TRDUMP3	D	Hochgenauigkeitslager
	110	44	7212A5TRDUMP3	D	Hochgenauigkeitslager
	110	44	7212CTRDULP3	D	Hochgenauigkeitslager
	110	44	7212CTRDULP3	D	Hochgenauigkeitslager
	110	44	7212CTRDUMP3	D	Hochgenauigkeitslager
	110	44	7212CTRDUMP3	D	Hochgenauigkeitslager
	110	47	52215	N	Axialrillenkugellager
	110	62	11212TN	G4	Pendelkugellager
	115	42	53312	E1	Axialrillenkugellager
	120	40	BSB060120DUHP3	D	Hochgenauigkeitslager
	130	31	1312J	G	Pendelkugellager
	130	31	1312KJ	G1	Pendelkugellager
	130	31	21312EAE4	K	Pendelrollenlager
	130	31	21312EAKE4	K1	Pendelrollenlager
	130	31	21312J	K	Pendelrollenlager
	130	31	21312KJ	K1	Pendelrollenlager
	130	31	6312	B	Einreihige Radialrillenkugellager
	130	31	6312DDU	B2	Einreihige Radialrillenkugellager
	130	31	6312DDUNR	B5	Einreihige Radialrillenkugellager
	130	31	6312DU	B2	Einreihige Radialrillenkugellager
	130	31	6312M	B	Einreihige Radialrillenkugellager
	130	31	6312NR	B3	Einreihige Radialrillenkugellager
	130	31	6312TBR12P4	B	Hochgenauigkeitslager
	130	31	6312VV	B6	Einreihige Radialrillenkugellager
	130	31	6312Z	B1	Einreihige Radialrillenkugellager
	130	31	6312ZNR	B4	Einreihige Radialrillenkugellager
	130	31	6312ZZ	B1	Einreihige Radialrillenkugellager
	130	31	6312ZZNR	B4	Einreihige Radialrillenkugellager
	130	31	7312BEAT85	D	Einreihige Schrägkugellager
	130	31	7312BEAT85SUN	D	Einreihige Schrägkugellager
	130	31	7312BW	D	Einreihige Schrägkugellager

Auswahl nach Abmessungen (Metrisch)

Bohrung 60 mm

Bohrung	AD	Breite	Kurzzeichen	Typ	Lagertyp
60	130	31	7312BWG	D	Einreihige Schrägkugellager
	130	31	BL312	C	Einreihige Radialrillenkugellager
	130	31	BL312NR	C1	Einreihige Radialrillenkugellager
	130	31	BL312ZNR	C3	Einreihige Radialrillenkugellager
	130	31	N312ET	H	Zylinderrollenlager
	130	31	N312M	H	Zylinderrollenlager
	130	31	N312W	H	Zylinderrollenlager
	130	31	NF312W	H4	Zylinderrollenlager
	130	31	NJ312ET	H1	Zylinderrollenlager
	130	31	NJ312W	H1	Zylinderrollenlager
	130	31	NU312EM	H2	Zylinderrollenlager
	130	31	NU312ET	H2	Zylinderrollenlager
	130	31	NU312W	H2	Zylinderrollenlager
	130	31	NUP312ET	H3	Zylinderrollenlager
	130	31	NUP312W	H3	Zylinderrollenlager
	130	31	QJ312M	P2	Duplex-Kugellager
	130	33,5	30312J	F	Kegelrollenlager
	130	33,5	31312J	F	Kegelrollenlager
	130	42	29412E	O	Pendelrollenlager
	130	46	22312CAME4C3VE	K	Pendelrollenlager
	130	46	22312CAME4C4VE	K	Pendelrollenlager
	130	46	22312EAE4	K	Pendelrollenlager
	130	46	22312EAKE4	K1	Pendelrollenlager
	130	46	22312EJW33	K	Pendelrollenlager
	130	46	22312EKJW33	K1	Pendelrollenlager
	130	46	22312EMW33	K	Pendelrollenlager
	130	46	22312VEC4	K	Pendelrollenlager
	130	46	2312J	G	Pendelkugellager
	130	46	2312KJ	G1	Pendelkugellager
	130	46	4312BTN	L	Zweireihige Kugellager
	130	46	NJ2312W	H1	Zylinderrollenlager
	130	46	NU2312ET	H2	Zylinderrollenlager
	130	46	NU2312M	H2	Zylinderrollenlager
	130	46	NU2312W	H2	Zylinderrollenlager
	130	46	NUP2312W	H3	Zylinderrollenlager
	130	48,5	32312J	F	Kegelrollenlager
	130	51	51412	E	Axialrillenkugellager
	130	54	3312J	M	Zweireihige Schrägkugellager
	130	54	3312B-2RSTN	M2	Zweireihige Schrägkugellager
	130	54	3312B-2ZTN	M1	Zweireihige Schrägkugellager
	130	54	3312BNRTN	M3	Zweireihige Schrägkugellager
	130	54	3312BTN	M	Zweireihige Schrägkugellager
	130	54	3312NRJ	M3	Zweireihige Schrägkugellager
	130	62	7312CTDULP4	D	Hochgenauigkeitslager
	130	62	7312CTDUMP4	D	Hochgenauigkeitslager
	130	62	7312ETDULP4	D	Hochgenauigkeitslager
	130	62	7312ETDUMP4	D	Hochgenauigkeitslager
	135	58	53412	E1	Axialrillenkugellager
	135	79	52315	N	Axialrillenkugellager
	140	95	54315	N1	Axialrillenkugellager
	150	35	6412	B	Einreihige Radialrillenkugellager
	150	35	6412ZZ	B1	Einreihige Radialrillenkugellager
	150	35	7412BMG	D	Einreihige Schrägkugellager
	150	35	N412W	H	Zylinderrollenlager
	150	35	NJ412M	H1	Zylinderrollenlager
	150	35	NJ412W	H1	Zylinderrollenlager
	150	35	NU412M	H2	Zylinderrollenlager

Auswahl nach Abmessungen (Metrisch)

Bohrung 60 mm

Bohrung	AD	Breite	Kurzzeichen	Typ	Lagertyp
60	150	35	NU412W	H2	Zylinderrollenlager
	165	135	54415	N1	Axialrillenkugellager
	78	10	6812	B	Einreihige Radialrillenkugellager
	78	10	6812DD	B2	Einreihige Radialrillenkugellager
	78	10	6812VV	B6	Einreihige Radialrillenkugellager
	78	10	6812ZZ	B1	Einreihige Radialrillenkugellager
	85	13	6912	B	Einreihige Radialrillenkugellager
	85	13	6912DDU	B2	Einreihige Radialrillenkugellager
	85	13	6912VV	B6	Einreihige Radialrillenkugellager
	85	13	6912ZZ	B1	Einreihige Radialrillenkugellager
	85	13	7912A5TRV1VSULP3	D	Hochgenauigkeitslager
	85	13	7912A5TRV1VSUMP3	D	Hochgenauigkeitslager
	85	13	7912CTRV1VSULP3	D	Hochgenauigkeitslager
	85	13	7912CTRV1VSUMP3	D	Hochgenauigkeitslager
	85	17	51112	E	Axialrillenkugellager
	85	17	32912J	F	Kegelrollenlager
	85	26	7912A5TRDULP3	D	Hochgenauigkeitslager
	85	26	7912A5TRDULP3	D	Hochgenauigkeitslager
	85	26	7912A5TRDUMP3	D	Hochgenauigkeitslager
	85	26	7912A5TRDUMP3	D	Hochgenauigkeitslager
	85	26	7912CTRDULP3	D	Hochgenauigkeitslager
	85	26	7912CTRDULP3	D	Hochgenauigkeitslager
	85	26	7912CTRDUMP3	D	Hochgenauigkeitslager
	85	26	7912CTRDUMP3	D	Hochgenauigkeitslager
	95	11	16012	B	Einreihige Radialrillenkugellager
	95	18	6012	B	Einreihige Radialrillenkugellager
	95	18	6012DDU	B2	Einreihige Radialrillenkugellager
	95	18	6012DDUNR	B5	Einreihige Radialrillenkugellager
	95	18	6012DU	B2	Einreihige Radialrillenkugellager
	95	18	6012M	B	Einreihige Radialrillenkugellager
	95	18	6012NR	B3	Einreihige Radialrillenkugellager
	95	18	6012TCG12P4	B	Hochgenauigkeitslager
	95	18	6012TCG12P4	B	Hochgenauigkeitslager
	95	18	6012VV	B6	Einreihige Radialrillenkugellager
	95	18	6012Z	B1	Einreihige Radialrillenkugellager
	95	18	6012ZNR	B4	Einreihige Radialrillenkugellager
	95	18	6012ZZ	B1	Einreihige Radialrillenkugellager
	95	18	6012ZZNR	B4	Einreihige Radialrillenkugellager
	95	18	7012AM	D	Einreihige Schrägkugellager
	95	18	7012A5TRV1VSULP3	D	Hochgenauigkeitslager
	95	18	7012A5TRV1VSUMP3	D	Hochgenauigkeitslager
	95	18	7012BM	D	Einreihige Schrägkugellager
	95	18	7012CTRV1VSULP3	D	Hochgenauigkeitslager
	95	18	7012CTRV1VSUMP3	D	Hochgenauigkeitslager
	95	18	N1012J	H	Zylinderrollenlager
	95	18	NU1012M	H2	Zylinderrollenlager
	95	23	32012XJ	F	Kegelrollenlager
	95	26	51212	E	Axialrillenkugellager
	95	26	NN3012MBKRCC1P4	I	Hochgenauigkeitslager
	95	27	33012J	F	Kegelrollenlager
	95	36	7012A5TRDULP3	D	Hochgenauigkeitslager
	95	36	7012A5TRDULP3	D	Hochgenauigkeitslager
	95	36	7012A5TRDUMP3	D	Hochgenauigkeitslager
95	36	7012A5TRDUMP3	D	Hochgenauigkeitslager	
95	36	7012CTRDULP3	D	Hochgenauigkeitslager	
95	36	7012CTRDULP3	D	Hochgenauigkeitslager	
95	36	7012CTRDUMP3	D	Hochgenauigkeitslager	

Auswahl nach Abmessungen (Metrisch)

Bohrung 60–65 mm

Bohrung	AD	Breite	Kurzzeichen	Typ	Lagertyp
60	95	36	7012CTRDUMP3	D	Hochgenauigkeitslager
	95	36	T7012CTDULP3	D	Hochgenauigkeitslager
	95	45	RS-5012DSE7NAS5	H6	Zylinderrollenlager
	95	46	NNCF5012V	I2	Zylinderrollenlager
65	100	11	16013	B	Einreihige Radialrillenkugellager
	100	18	6013	B	Einreihige Radialrillenkugellager
	100	18	6013DDU	B2	Einreihige Radialrillenkugellager
	100	18	6013DDUNR	B5	Einreihige Radialrillenkugellager
	100	18	6013DU	B2	Einreihige Radialrillenkugellager
	100	18	6013NR	B3	Einreihige Radialrillenkugellager
	100	18	6013TCG12P4	B	Hochgenauigkeitslager
	100	18	6013TCG12P4	B	Hochgenauigkeitslager
	100	18	6013VV	B6	Einreihige Radialrillenkugellager
	100	18	6013Z	B1	Einreihige Radialrillenkugellager
	100	18	6013ZNR	B4	Einreihige Radialrillenkugellager
	100	18	6013ZZ	B1	Einreihige Radialrillenkugellager
	100	18	6013ZZNR	B4	Einreihige Radialrillenkugellager
	100	18	7013A5TRV1VSULP3	D	Hochgenauigkeitslager
	100	18	7013A5TRV1VSUMP3	D	Hochgenauigkeitslager
	100	18	7013CTRV1VSULP3	D	Hochgenauigkeitslager
	100	18	7013CTRV1VSUMP3	D	Hochgenauigkeitslager
	100	18	NU1013M	H2	Zylinderrollenlager
	100	23	32013XJ	F	Kegelrollenlager
	100	26	NN3013MBKRCC1P4	I	Hochgenauigkeitslager
	100	27	51213	E	Axialrillenkugellager
	100	27	33013J	F	Kegelrollenlager
	100	36	7013A5TRDULP3	D	Hochgenauigkeitslager
	100	36	7013A5TRDULP3	D	Hochgenauigkeitslager
	100	36	7013A5TRDUMP3	D	Hochgenauigkeitslager
	100	36	7013A5TRDUMP3	D	Hochgenauigkeitslager
	100	36	7013CTRDULP3	D	Hochgenauigkeitslager
	100	36	7013CTRDULP3	D	Hochgenauigkeitslager
	100	36	7013CTRDUMP3	D	Hochgenauigkeitslager
	100	36	7013CTRDUMP3	D	Hochgenauigkeitslager
	100	36	T7013CTDULP3	D	Hochgenauigkeitslager
	100	45	RS-5013DSE7NAS5	H6	Zylinderrollenlager
	105	32	53213	E1	Axialrillenkugellager
	110	34	33113J	F	Kegelrollenlager
	115	36	51313	E	Axialrillenkugellager
	115	48	52216	N	Axialrillenkugellager
	120	23	1213J	G	Pendelkugellager
	120	23	1213KJ	G1	Pendelkugellager
	120	23	1213KTN	G1	Pendelkugellager
	120	23	6213	B	Einreihige Radialrillenkugellager
	120	23	6213DDU	B2	Einreihige Radialrillenkugellager
	120	23	6213DU	B2	Einreihige Radialrillenkugellager
	120	23	6213M	B	Einreihige Radialrillenkugellager
	120	23	6213NR	B3	Einreihige Radialrillenkugellager
120	23	6213TCG12P4	B	Hochgenauigkeitslager	
120	23	6213TCG12P4	B	Hochgenauigkeitslager	
120	23	6213VV	B6	Einreihige Radialrillenkugellager	
120	23	6213Z	B1	Einreihige Radialrillenkugellager	
120	23	6213ZNR	B4	Einreihige Radialrillenkugellager	
120	23	6213ZZ	B1	Einreihige Radialrillenkugellager	
120	23	6213ZZNR	B4	Einreihige Radialrillenkugellager	
120	23	7213BEAT85	D	Einreihige Schrägkugellager	
120	23	7213BEAT85SUN	D	Einreihige Schrägkugellager	

Auswahl nach Abmessungen (Metrisch)

Bohrung 65 mm

Bohrung	AD	Breite	Kurzzeichen	Typ	Lagertyp
65	120	23	7213BW	D	Einreihige Schrägkugellager
	120	23	7213BWG	D	Einreihige Schrägkugellager
	120	23	BL213	C	Einreihige Radialrillenkugellager
	120	23	BL213NR	C1	Einreihige Radialrillenkugellager
	120	23	BL213ZNR	C3	Einreihige Radialrillenkugellager
	120	23	N213W	H	Zylinderrollenlager
	120	23	NF213W	H4	Zylinderrollenlager
	120	23	NJ213ET	H1	Zylinderrollenlager
	120	23	NJ213EW	H1	Zylinderrollenlager
	120	23	NU213EM	H2	Zylinderrollenlager
	120	23	NU213ET	H2	Zylinderrollenlager
	120	23	NU213EW	H2	Zylinderrollenlager
	120	23	NUP213ET	H3	Zylinderrollenlager
	120	23	NUP213EW	H3	Zylinderrollenlager
	120	24,75	30213J	F	Kegelrollenlager
	120	31	2213J	G	Pendelkugellager
	120	31	2213EKTN	G1	Pendelkugellager
	120	31	2213ETN	G	Pendelkugellager
	120	31	2213KJ	G1	Pendelkugellager
	120	31	22213EAE4	K	Pendelrollenlager
	120	31	22213EAKE4	K1	Pendelrollenlager
	120	31	22213EJW33	K	Pendelrollenlager
	120	31	22213EKJW33	K1	Pendelrollenlager
	120	31	4213J	L	Zweireihige Kugellager
	120	31	4213BTN	L	Zweireihige Kugellager
	120	31	NJ2213ET	H1	Zylinderrollenlager
	120	31	NJ2213M	H1	Zylinderrollenlager
	120	31	NJ2213W	H1	Zylinderrollenlager
	120	31	NU2213ET	H2	Zylinderrollenlager
	120	31	NU2213W	H2	Zylinderrollenlager
	120	31	NUP2213ET	H3	Zylinderrollenlager
	120	31	NUP2213W	H3	Zylinderrollenlager
	120	32,75	32213J	F	Kegelrollenlager
	120	38,1	3213J	M	Zweireihige Schrägkugellager
	120	38,1	3213B-2RSTN	M2	Zweireihige Schrägkugellager
	120	38,1	3213B-2ZTN	M1	Zweireihige Schrägkugellager
	120	38,1	3213BTN	M	Zweireihige Schrägkugellager
	120	41	33213J	F	Kegelrollenlager
	120	43	53313	E1	Axialrillenkugellager
	120	46	7213A5TRDULP3	D	Hochgenauigkeitslager
	120	46	7213A5TRDULP3	D	Hochgenauigkeitslager
	120	46	7213A5TRDUMP3	D	Hochgenauigkeitslager
	120	46	7213A5TRDUMP3	D	Hochgenauigkeitslager
	120	46	7213CTRDULP3	D	Hochgenauigkeitslager
	120	46	7213CTRDULP3	D	Hochgenauigkeitslager
	120	46	7213CTRDUMP3	D	Hochgenauigkeitslager
	120	46	7213CTRDUMP3	D	Hochgenauigkeitslager
	140	33	1313J	G	Pendelkugellager
	140	33	1313KJ	G1	Pendelkugellager
	140	33	21313EAE4	K	Pendelrollenlager
	140	33	21313EAKE4	K1	Pendelrollenlager
	140	33	21313J	K	Pendelrollenlager
	140	33	21313KJ	K1	Pendelrollenlager
	140	33	6313	B	Einreihige Radialrillenkugellager
	140	33	6313DDU	B2	Einreihige Radialrillenkugellager
	140	33	6313DU	B2	Einreihige Radialrillenkugellager
	140	33	6313M	B	Einreihige Radialrillenkugellager

Auswahl nach Abmessungen (Metrisch)

Bohrung 65 mm

Bohrung	AD	Breite	Kurzzeichen	Typ	Lagertyp
65	140	33	6313NR	B3	Einreihige Radialrillenkugellager
	140	33	6313TBR12P4	B	Hochgenauigkeitslager
	140	33	6313VV	B6	Einreihige Radialrillenkugellager
	140	33	6313Z	B1	Einreihige Radialrillenkugellager
	140	33	6313ZNR	B4	Einreihige Radialrillenkugellager
	140	33	6313ZZ	B1	Einreihige Radialrillenkugellager
	140	33	6313ZZNR	B4	Einreihige Radialrillenkugellager
	140	33	7313BEAT85	D	Einreihige Schrägkugellager
	140	33	7313BEAT85SUN	D	Einreihige Schrägkugellager
	140	33	7313BW	D	Einreihige Schrägkugellager
	140	33	7313BWG	D	Einreihige Schrägkugellager
	140	33	BL313	C	Einreihige Radialrillenkugellager
	140	33	BL313ZNR	C3	Einreihige Radialrillenkugellager
	140	33	N313ET	H	Zylinderrollenlager
	140	33	N313M	H	Zylinderrollenlager
	140	33	N313W	H	Zylinderrollenlager
	140	33	NF313W	H4	Zylinderrollenlager
	140	33	NJ313ET	H1	Zylinderrollenlager
	140	33	NJ313W	H1	Zylinderrollenlager
	140	33	NU313EM	H2	Zylinderrollenlager
	140	33	NU313ET	H2	Zylinderrollenlager
	140	33	NU313W	H2	Zylinderrollenlager
	140	33	NUP313ET	H3	Zylinderrollenlager
	140	33	NUP313W	H3	Zylinderrollenlager
	140	36	30313J	F	Kegelrollenlager
	140	36	31313J	F	Kegelrollenlager
	140	45	29413E	O	Pendelrollenlager
	140	48	22313CAME4C4VE	K	Pendelrollenlager
	140	48	22313CAME4	K	Pendelrollenlager
	140	48	22313EAE4	K	Pendelrollenlager
	140	48	22313EAKE4	K1	Pendelrollenlager
	140	48	22313EJW33	K	Pendelrollenlager
	140	48	22313EKJW33	K1	Pendelrollenlager
	140	48	22313VEC4	K	Pendelrollenlager
	140	48	2313J	G	Pendelkugellager
	140	48	2313KJ	G1	Pendelkugellager
	140	48	2313KTN	G1	Pendelkugellager
	140	48	4313BTN	L	Zweireihige Kugellager
	140	48	NJ2313W	H1	Zylinderrollenlager
	140	48	NU2313EM	H2	Zylinderrollenlager
	140	48	NU2313ET	H2	Zylinderrollenlager
	140	48	NU2313W	H2	Zylinderrollenlager
	140	48	NUP2313M	H3	Zylinderrollenlager
	140	51	32313J	F	Kegelrollenlager
	140	56	51413	E	Axialrillenkugellager
	140	58,7	3313B-2RSTN	M2	Zweireihige Schrägkugellager
	140	58,7	3313B-2ZTN	M1	Zweireihige Schrägkugellager
	140	58,7	3313BNRTN	M3	Zweireihige Schrägkugellager
	140	58,7	3313BTN	M	Zweireihige Schrägkugellager
	140	58,7	3313NRJ	M3	Zweireihige Schrägkugellager
	140	58,7	3313WA	M	Zweireihige Schrägkugellager
	140	66	7313CTDULP4	D	Hochgenauigkeitslager
	140	66	7313CTDUMP4	D	Hochgenauigkeitslager
	140	66	7313ETDULP4	D	Hochgenauigkeitslager
	140	66	7313ETDUMP4	D	Hochgenauigkeitslager
	140	79	52316	N	Axialrillenkugellager
	145	65	53413	E1	Axialrillenkugellager

Auswahl nach Abmessungen (Metrisch)

Bohrung 65–70 mm

Bohrung	AD	Breite	Kurzzeichen	Typ	Lagertyp	
65	145	95	54316	N1	Axialrillenkugellager	
	160	37	6413	B	Einreihige Radialrillenkugellager	
	160	37	6413NR	B3	Einreihige Radialrillenkugellager	
	160	37	7413BMG	D	Einreihige Schrägkugellager	
	160	37	N413M	H	Zylinderrollenlager	
	160	37	NJ413M	H1	Zylinderrollenlager	
	160	37	NJ413W	H1	Zylinderrollenlager	
	160	37	NU413M	H2	Zylinderrollenlager	
	160	37	NU413W	H2	Zylinderrollenlager	
	85	10	6813	B	Einreihige Radialrillenkugellager	
	85	10	6813DD	B2	Einreihige Radialrillenkugellager	
	85	10	6813VV	B6	Einreihige Radialrillenkugellager	
	85	10	6813ZZ	B1	Einreihige Radialrillenkugellager	
	90	13	6913	B	Einreihige Radialrillenkugellager	
	90	13	6913DDU	B2	Einreihige Radialrillenkugellager	
	90	13	6913VV	B6	Einreihige Radialrillenkugellager	
	90	13	6913ZZ	B1	Einreihige Radialrillenkugellager	
	90	13	7913A5TRV1VSULP3	D	Hochgenauigkeitslager	
	90	13	7913A5TRV1VSUMP3	D	Hochgenauigkeitslager	
	90	13	7913CTRV1VSULP3	D	Hochgenauigkeitslager	
	90	13	7913CTRV1VSUMP3	D	Hochgenauigkeitslager	
	90	17	32913J	F	Kegelrollenlager	
	90	18	51113	E	Axialrillenkugellager	
	90	26	7913A5TRDULP3	D	Hochgenauigkeitslager	
	90	26	7913A5TRDULP3	D	Hochgenauigkeitslager	
	90	26	7913A5TRDUMP3	D	Hochgenauigkeitslager	
	90	26	7913A5TRDUMP3	D	Hochgenauigkeitslager	
	90	26	7913CTRDULP3	D	Hochgenauigkeitslager	
	90	26	7913CTRDULP3	D	Hochgenauigkeitslager	
	90	26	7913CTRDUMP3	D	Hochgenauigkeitslager	
	90	26	7913CTRDUMP3	D	Hochgenauigkeitslager	
	70	100	16	6914	B	Einreihige Radialrillenkugellager
		100	16	6914VV	B6	Einreihige Radialrillenkugellager
100		16	6914ZZ	B1	Einreihige Radialrillenkugellager	
100		16	7914A5TRV1VSULP3	D	Hochgenauigkeitslager	
100		16	7914A5TRV1VSUMP3	D	Hochgenauigkeitslager	
100		16	7914CTRV1VSULP3	D	Hochgenauigkeitslager	
100		16	7914CTRV1VSUMP3	D	Hochgenauigkeitslager	
100		19	NCF2914V	H5	Zylinderrollenlager	
100		20	32914J	F	Kegelrollenlager	
100		32	7914A5TRDULP3	D	Hochgenauigkeitslager	
100		32	7914A5TRDULP3	D	Hochgenauigkeitslager	
100		32	7914A5TRDUMP3	D	Hochgenauigkeitslager	
100		32	7914A5TRDUMP3	D	Hochgenauigkeitslager	
100		32	7914CTRDULP3	D	Hochgenauigkeitslager	
100		32	7914CTRDULP3	D	Hochgenauigkeitslager	
100		32	7914CTRDUMP3	D	Hochgenauigkeitslager	
100		32	7914CTRDUMP3	D	Hochgenauigkeitslager	
105		27	51214	E	Axialrillenkugellager	
110		13	16014	B	Einreihige Radialrillenkugellager	
110		20	6014	B	Einreihige Radialrillenkugellager	
110		20	6014DDU	B2	Einreihige Radialrillenkugellager	
110		20	6014DU	B2	Einreihige Radialrillenkugellager	
110		20	6014M	B	Einreihige Radialrillenkugellager	
110		20	6014NR	B3	Einreihige Radialrillenkugellager	
110		20	6014TCG12P4	B	Hochgenauigkeitslager	
110		20	6014TCG12P4	B	Hochgenauigkeitslager	

Auswahl nach Abmessungen (Metrisch)

Bohrung 70 mm

Bohrung	AD	Breite	Kurzzeichen	Typ	Lagertyp
70	110	20	6014VV	B6	Einreihige Radialrillenkugellager
	110	20	6014Z	B1	Einreihige Radialrillenkugellager
	110	20	6014ZNR	B4	Einreihige Radialrillenkugellager
	110	20	6014ZZ	B1	Einreihige Radialrillenkugellager
	110	20	6014ZZNR	B4	Einreihige Radialrillenkugellager
	110	20	7014AM	D	Einreihige Schrägkugellager
	110	20	7014A5TRV1VSULP3	D	Hochgenauigkeitslager
	110	20	7014A5TRV1VSUMP3	D	Hochgenauigkeitslager
	110	20	7014BM	D	Einreihige Schrägkugellager
	110	20	7014CTRV1VSULP3	D	Hochgenauigkeitslager
	110	20	7014CTRV1VSUMP3	D	Hochgenauigkeitslager
	110	20	NU1014M	H2	Zylinderrollenlager
	110	25	32014XJ	F	Kegelrollenlager
	110	30	NN3014MBKRCC1P4	I	Hochgenauigkeitslager
	110	31	33014J	F	Kegelrollenlager
	110	32	53214	E1	Axialrillenkugellager
	110	40	7014A5TRDULP3	D	Hochgenauigkeitslager
	110	40	7014A5TRDULP3	D	Hochgenauigkeitslager
	110	40	7014A5TRDUMP3	D	Hochgenauigkeitslager
	110	40	7014A5TRDUMP3	D	Hochgenauigkeitslager
	110	40	7014CTRDULP3	D	Hochgenauigkeitslager
	110	40	7014CTRDULP3	D	Hochgenauigkeitslager
	110	40	7014CTRDUMP3	D	Hochgenauigkeitslager
	110	40	7014CTRDUMP3	D	Hochgenauigkeitslager
	110	40	T7014CTDULP3	D	Hochgenauigkeitslager
	110	53	RS-5014DSE7NAS5	H6	Zylinderrollenlager
	125	24	1214J	G	Pendelkugellager
	125	24	1214KJ	G1	Pendelkugellager
	125	24	6214	B	Einreihige Radialrillenkugellager
	125	24	6214DDU	B2	Einreihige Radialrillenkugellager
	125	24	6214DU	B2	Einreihige Radialrillenkugellager
	125	24	6214M	B	Einreihige Radialrillenkugellager
	125	24	6214NR	B3	Einreihige Radialrillenkugellager
	125	24	6214TCG12P4	B	Hochgenauigkeitslager
	125	24	6214TCG12P4	B	Hochgenauigkeitslager
	125	24	6214VV	B6	Einreihige Radialrillenkugellager
	125	24	6214Z	B1	Einreihige Radialrillenkugellager
	125	24	6214ZNR	B4	Einreihige Radialrillenkugellager
	125	24	6214ZZ	B1	Einreihige Radialrillenkugellager
	125	24	7214BEAT85	D	Einreihige Schrägkugellager
	125	24	7214BEAT85SUN	D	Einreihige Schrägkugellager
	125	24	7214BW	D	Einreihige Schrägkugellager
	125	24	7214BWG	D	Einreihige Schrägkugellager
	125	24	BL214Z	C2	Einreihige Radialrillenkugellager
	125	24	N214W	H	Zylinderrollenlager
	125	24	NF214W	H4	Zylinderrollenlager
	125	24	NJ214ET	H1	Zylinderrollenlager
	125	24	NJ214W	H1	Zylinderrollenlager
	125	24	NU214EM	H2	Zylinderrollenlager
	125	24	NU214ET	H2	Zylinderrollenlager
	125	24	NU214W	H2	Zylinderrollenlager
	125	24	NUP214EM	H3	Zylinderrollenlager
	125	24	NUP214ET	H3	Zylinderrollenlager
	125	24	QJ214LOCM	P2	Duplex-Kugellager
	125	26,25	30214J	F	Kegelrollenlager
	125	31	2214J	G	Pendelkugellager
	125	31	2214KJ	G1	Pendelkugellager

Auswahl nach Abmessungen (Metrisch)

Bohrung 70 mm

Bohrung	AD	Breite	Kurzzeichen	Typ	Lagertyp
70	125	31	22214EAE4	K	Pendelrollenlager
	125	31	22214EAKE4	K1	Pendelrollenlager
	125	31	22214EJW33	K	Pendelrollenlager
	125	31	22214EKJW33	K1	Pendelrollenlager
	125	31	4214J	L	Zweireihige Kugellager
	125	31	4214BTN	L	Zweireihige Kugellager
	125	31	NJ2214ET	H1	Zylinderrollenlager
	125	31	NJ2214W	H1	Zylinderrollenlager
	125	31	NU2214ET	H2	Zylinderrollenlager
	125	31	NU2214W	H2	Zylinderrollenlager
	125	31	NUP2214ET	H3	Zylinderrollenlager
	125	31	NUP2214W	H3	Zylinderrollenlager
	125	33,25	32214J	F	Kegelrollenlager
	125	39,7	3214B-2RSTN	M2	Zweireihige Schrägkugellager
	125	39,7	3214B-2ZTN	M1	Zweireihige Schrägkugellager
	125	39,7	3214BTN	M	Zweireihige Schrägkugellager
	125	39,7	3214J	M	Zweireihige Schrägkugellager
	125	40	51314	E	Axialrillenkugellager
	125	41	33214J	F	Kegelrollenlager
	125	48	7214A5TRDULP3	D	Hochgenauigkeitslager
	125	48	7214A5TRDULP3	D	Hochgenauigkeitslager
	125	48	7214A5TRDUMP3	D	Hochgenauigkeitslager
	125	48	7214A5TRDUMP3	D	Hochgenauigkeitslager
	125	48	7214CTRDULP3	D	Hochgenauigkeitslager
	125	48	7214CTRDULP3	D	Hochgenauigkeitslager
	125	48	7214CTRDUMP3	D	Hochgenauigkeitslager
	125	48	7214CTRDUMP3	D	Hochgenauigkeitslager
	125	55	52217	N	Axialrillenkugellager
	130	48	53314	E1	Axialrillenkugellager
	150	35	1314J	G	Pendelkugellager
	150	35	1314KJ	G1	Pendelkugellager
	150	35	21314EAE4	K	Pendelrollenlager
	150	35	21314EAKE4	K1	Pendelrollenlager
	150	35	21314J	K	Pendelrollenlager
	150	35	21314KJ	K1	Pendelrollenlager
	150	35	6314	B	Einreihige Radialrillenkugellager
	150	35	6314DDU	B2	Einreihige Radialrillenkugellager
	150	35	6314DU	B2	Einreihige Radialrillenkugellager
	150	35	6314M	B	Einreihige Radialrillenkugellager
	150	35	6314NR	B3	Einreihige Radialrillenkugellager
	150	35	6314TBR12P4	B	Hochgenauigkeitslager
	150	35	6314VV	B6	Einreihige Radialrillenkugellager
	150	35	6314Z	B1	Einreihige Radialrillenkugellager
	150	35	6314ZNR	B4	Einreihige Radialrillenkugellager
	150	35	6314ZZ	B1	Einreihige Radialrillenkugellager
	150	35	6314ZZNR	B4	Einreihige Radialrillenkugellager
	150	35	7314BEAT85	D	Einreihige Schrägkugellager
	150	35	7314BEAT85SUN	D	Einreihige Schrägkugellager
	150	35	7314BW	D	Einreihige Schrägkugellager
	150	35	7314BWG	D	Einreihige Schrägkugellager
	150	35	BL314	C	Einreihige Radialrillenkugellager
	150	35	BL314NR	C1	Einreihige Radialrillenkugellager
	150	35	BL314ZNR	C3	Einreihige Radialrillenkugellager
	150	35	N314M	H	Zylinderrollenlager
	150	35	N314W	H	Zylinderrollenlager
	150	35	NF314W	H4	Zylinderrollenlager
	150	35	NJ314EM	H1	Zylinderrollenlager

Auswahl nach Abmessungen (Metrisch)

Bohrung 70–75 mm

Bohrung	AD	Breite	Kurzzeichen	Typ	Lagertyp	
70	150	35	NJ314ET	H1	Zylinderrollenlager	
	150	35	NJ314W	H1	Zylinderrollenlager	
	150	35	NU314EM	H2	Zylinderrollenlager	
	150	35	NU314ET	H2	Zylinderrollenlager	
	150	35	NU314W	H2	Zylinderrollenlager	
	150	35	NUP314ET	H3	Zylinderrollenlager	
	150	35	NUP314W	H3	Zylinderrollenlager	
	150	38	30314J	F	Kegelrollenlager	
	150	38	31314J	F	Kegelrollenlager	
	150	48	29414E	O	Pendelrollenlager	
	150	51	22314CAME4	K	Pendelrollenlager	
	150	51	22314CAME4C4VE	K	Pendelrollenlager	
	150	51	22314EAE4	K	Pendelrollenlager	
	150	51	22314EAKE4	K1	Pendelrollenlager	
	150	51	22314EJW33	K	Pendelrollenlager	
	150	51	22314EKJW33	K1	Pendelrollenlager	
	150	51	22314KVEC4	K1	Pendelrollenlager	
	150	51	22314EMW33	K	Pendelrollenlager	
	150	51	22314VEC4	K	Pendelrollenlager	
	150	51	2314J	G	Pendelkugellager	
	150	51	4314BTN	L	Zweireihige Kugellager	
	150	51	NJ2314ET	H1	Zylinderrollenlager	
	150	51	NJ2314M	H1	Zylinderrollenlager	
	150	51	NJ2314W	H1	Zylinderrollenlager	
	150	51	NU2314ET	H2	Zylinderrollenlager	
	150	51	NU2314M	H2	Zylinderrollenlager	
	150	51	NU2314W	H2	Zylinderrollenlager	
	150	51	NUP2314W	H3	Zylinderrollenlager	
	150	54	32314J	F	Kegelrollenlager	
	150	60	51414	E	Axialrillenkugellager	
	150	63,5	3314J	M	Zweireihige Schrägkugellager	
	150	70	7314CTDULP4	D	Hochgenauigkeitslager	
	150	70	7314ETDULP4	D	Hochgenauigkeitslager	
	150	70	7314ETDUMP4	D	Hochgenauigkeitslager	
	150	87	52317	N	Axialrillenkugellager	
	155	105	54317	N1	Axialrillenkugellager	
	155	69	53414	E1	Axialrillenkugellager	
	180	42	6414	B	Einreihige Radialrillenkugellager	
	180	42	7414BMG	D	Einreihige Schrägkugellager	
	180	42	N414M	H	Zylinderrollenlager	
	180	42	N414W	H	Zylinderrollenlager	
	180	42	NJ414M	H1	Zylinderrollenlager	
	180	42	NJ414W	H1	Zylinderrollenlager	
	180	42	NU414M	H2	Zylinderrollenlager	
	180	42	NU414W	H2	Zylinderrollenlager	
	180	79,38	HDJK70M	P1	Zweireihige Schrägkugellager	
	195	157	54418	N1	Axialrillenkugellager	
	90	10	6814	B	Einreihige Radialrillenkugellager	
	90	10	6814DD	B2	Einreihige Radialrillenkugellager	
	90	10	6814VV	B6	Einreihige Radialrillenkugellager	
	90	10	6814ZZ	B1	Einreihige Radialrillenkugellager	
	95	18	51114	E	Axialrillenkugellager	
	75	100	19	51115	E	Axialrillenkugellager
		105	16	6915	B	Einreihige Radialrillenkugellager
		105	16	6915VV	B6	Einreihige Radialrillenkugellager
		105	16	6915ZZ	B1	Einreihige Radialrillenkugellager
		105	16	7915A5TRV1VSULP3	D	Hochgenauigkeitslager

Auswahl nach Abmessungen (Metrisch)

Bohrung 75 mm

Bohrung	AD	Breite	Kurzzeichen	Typ	Lagertyp
75	105	16	7915A5TRV1VSUMP3	D	Hochgenauigkeitslager
	105	16	7915CTRV1VSULP3	D	Hochgenauigkeitslager
	105	16	7915CTRV1VSUMP3	D	Hochgenauigkeitslager
	105	20	32915J	F	Kegelrollenlager
	105	32	7915A5TRDULP3	D	Hochgenauigkeitslager
	105	32	7915A5TRDULP3	D	Hochgenauigkeitslager
	105	32	7915A5TRDUMP3	D	Hochgenauigkeitslager
	105	32	7915A5TRDUMP3	D	Hochgenauigkeitslager
	105	32	7915CTRDULP3	D	Hochgenauigkeitslager
	105	32	7915CTRDULP3	D	Hochgenauigkeitslager
	105	32	7915CTRDUMP3	D	Hochgenauigkeitslager
	105	32	7915CTRDUMP3	D	Hochgenauigkeitslager
	110	27	51215	E	Axialrillenkugellager
	110	30	BSB075110DUHP3	D	Hochgenauigkeitslager
	115	13	16015	B	Einreihige Radialrillenkugellager
	115	20	6015	B	Einreihige Radialrillenkugellager
	115	20	6015DDU	B2	Einreihige Radialrillenkugellager
	115	20	6015DU	B2	Einreihige Radialrillenkugellager
	115	20	6015M	B	Einreihige Radialrillenkugellager
	115	20	6015NR	B3	Einreihige Radialrillenkugellager
	115	20	6015VV	B6	Einreihige Radialrillenkugellager
	115	20	6015Z	B1	Einreihige Radialrillenkugellager
	115	20	6015ZNR	B4	Einreihige Radialrillenkugellager
	115	20	6015ZZ	B1	Einreihige Radialrillenkugellager
	115	20	7015A5TRV1VSULP3	D	Hochgenauigkeitslager
	115	20	7015A5TRV1VSUMP3	D	Hochgenauigkeitslager
	115	20	7015CTRV1VSULP3	D	Hochgenauigkeitslager
	115	20	7015CTRV1VSUMP3	D	Hochgenauigkeitslager
	115	20	NU1015M	H2	Zylinderrollenlager
	115	25	32015XJ	F	Kegelrollenlager
	115	30	NN3015MBKRCC1P4	I	Hochgenauigkeitslager
	115	31	33015J	F	Kegelrollenlager
	115	32	53215	E1	Axialrillenkugellager
	115	40	7015A5TRDULP3	D	Hochgenauigkeitslager
	115	40	7015A5TRDULP3	D	Hochgenauigkeitslager
	115	40	7015A5TRDUMP3	D	Hochgenauigkeitslager
	115	40	7015A5TRDUMP3	D	Hochgenauigkeitslager
	115	40	7015CTRDULP3	D	Hochgenauigkeitslager
	115	40	7015CTRDULP3	D	Hochgenauigkeitslager
	115	40	7015CTRDUMP3	D	Hochgenauigkeitslager
	115	40	7015CTRDUMP3	D	Hochgenauigkeitslager
	115	40	T7015CTDULP3	D	Hochgenauigkeitslager
	115	53	RS-5015DSE7NAS5	H6	Zylinderrollenlager
	115	54	NNCF5015V	I2	Zylinderrollenlager
	125	37	33115J	F	Kegelrollenlager
	130	25	1215J	G	Pendelkugellager
	130	25	1215KJ	G1	Pendelkugellager
	130	25	6215	B	Einreihige Radialrillenkugellager
	130	25	6215DDU	B2	Einreihige Radialrillenkugellager
	130	25	6215DU	B2	Einreihige Radialrillenkugellager
130	25	6215M	B	Einreihige Radialrillenkugellager	
130	25	6215NR	B3	Einreihige Radialrillenkugellager	
130	25	6215TCG12P4	B	Hochgenauigkeitslager	
130	25	6215TCG12P4	B	Hochgenauigkeitslager	
130	25	6215VV	B6	Einreihige Radialrillenkugellager	
130	25	6215Z	B1	Einreihige Radialrillenkugellager	
130	25	6215ZNR	B4	Einreihige Radialrillenkugellager	

Auswahl nach Abmessungen (Metrisch)

Bohrung 75 mm

Bohrung	AD	Breite	Kurzzeichen	Typ	Lagertyp
75	130	25	6215ZZ	B1	Einreihige Radialrillenkugellager
	130	25	7215BEAT85	D	Einreihige Schrägkugellager
	130	25	7215BEAT85SUN	D	Einreihige Schrägkugellager
	130	25	7215BW	D	Einreihige Schrägkugellager
	130	25	7215BWG	D	Einreihige Schrägkugellager
	130	25	BL215	C	Einreihige Radialrillenkugellager
	130	25	N215W	H	Zylinderrollenlager
	130	25	NF215W	H4	Zylinderrollenlager
	130	25	NJ215ET	H1	Zylinderrollenlager
	130	25	NJ215W	H1	Zylinderrollenlager
	130	25	NU215EM	H2	Zylinderrollenlager
	130	25	NU215ET	H2	Zylinderrollenlager
	130	25	NU215W	H2	Zylinderrollenlager
	130	25	NUP215ET	H3	Zylinderrollenlager
	130	25	NUP215W	H3	Zylinderrollenlager
	130	27,25	30215J	F	Kegelrollenlager
	130	31	2215J	G	Pendelkugellager
	130	31	2215KJ	G1	Pendelkugellager
	130	31	22215EAE4	K	Pendelrollenlager
	130	31	22215EAKE4	K1	Pendelrollenlager
	130	31	22215EJW33	K	Pendelrollenlager
	130	31	22215EKJW33	K1	Pendelrollenlager
	130	31	4215J	L	Zweireihige Kugellager
	130	31	4215BTN	L	Zweireihige Kugellager
	130	31	NJ2215ET	H1	Zylinderrollenlager
	130	31	NJ2215W	H1	Zylinderrollenlager
	130	31	NU2215ET	H2	Zylinderrollenlager
	130	31	NU2215M	H2	Zylinderrollenlager
	130	31	NU2215W	H2	Zylinderrollenlager
	130	31	NUP2215ET	H3	Zylinderrollenlager
	130	33,25	32215J	F	Kegelrollenlager
	130	41	33215J	F	Kegelrollenlager
	130	50	7215A5TRDULP3	D	Hochgenauigkeitslager
	130	50	7215A5TRDULP3	D	Hochgenauigkeitslager
	130	50	7215A5TRDUMP3	D	Hochgenauigkeitslager
	130	50	7215A5TRDUMP3	D	Hochgenauigkeitslager
	130	50	7215CTRDULP3	D	Hochgenauigkeitslager
	130	50	7215CTRDULP3	D	Hochgenauigkeitslager
	130	50	7215CTRDUMP3	D	Hochgenauigkeitslager
	130	50	7215CTRDUMP3	D	Hochgenauigkeitslager
	135	44	51315	E	Axialrillenkugellager
	135	62	52218	N	Axialrillenkugellager
	140	52	53315	E1	Axialrillenkugellager
	155	88	52318	N	Axialrillenkugellager
	160	106	54318	N1	Axialrillenkugellager
	160	37	1315J	G	Pendelkugellager
	160	37	1315KJ	G1	Pendelkugellager
	160	37	21315EAE4	K	Pendelrollenlager
	160	37	21315EAKE4	K1	Pendelrollenlager
	160	37	21315J	K	Pendelrollenlager
	160	37	21315KJ	K1	Pendelrollenlager
	160	37	6315	B	Einreihige Radialrillenkugellager
	160	37	6315DDU	B2	Einreihige Radialrillenkugellager
	160	37	6315DU	B2	Einreihige Radialrillenkugellager
	160	37	6315M	B	Einreihige Radialrillenkugellager
	160	37	6315NR	B3	Einreihige Radialrillenkugellager
	160	37	6315TBR12P4	B	Hochgenauigkeitslager

Auswahl nach Abmessungen (Metrisch)

Bohrung 75–80 mm

Bohrung	AD	Breite	Kurzzeichen	Typ	Lagertyp	
75	160	37	6315VV	B6	Einreihige Radialrillenkugellager	
	160	37	6315Z	B1	Einreihige Radialrillenkugellager	
	160	37	6315ZZ	B1	Einreihige Radialrillenkugellager	
	160	37	7315BEAT85	D	Einreihige Schrägkugellager	
	160	37	7315BEAT85SUN	D	Einreihige Schrägkugellager	
	160	37	7315BW	D	Einreihige Schrägkugellager	
	160	37	7315BWG	D	Einreihige Schrägkugellager	
	160	37	N315ET	H	Zylinderrollenlager	
	160	37	N315M	H	Zylinderrollenlager	
	160	37	N315W	H	Zylinderrollenlager	
	160	37	NF315W	H4	Zylinderrollenlager	
	160	37	NJ315ET	H1	Zylinderrollenlager	
	160	37	NJ315W	H1	Zylinderrollenlager	
	160	37	NU315EM	H2	Zylinderrollenlager	
	160	37	NU315ET	H2	Zylinderrollenlager	
	160	37	NU315W	H2	Zylinderrollenlager	
	160	37	NUP315ET	H3	Zylinderrollenlager	
	160	37	NUP315W	H3	Zylinderrollenlager	
	160	40	30315J	F	Kegelrollenlager	
	160	40	31315J	F	Kegelrollenlager	
	160	51	29415E	O	Pendelrollenlager	
	160	55	22315CAME4	K	Pendelrollenlager	
	160	55	22315CAME4C4VE	K	Pendelrollenlager	
	160	55	22315EAE4	K	Pendelrollenlager	
	160	55	22315EAKE4	K1	Pendelrollenlager	
	160	55	22315EJW33	K	Pendelrollenlager	
	160	55	22315EKJW33	K1	Pendelrollenlager	
	160	55	22315EMW33	K	Pendelrollenlager	
	160	55	22315VEEC4	K	Pendelrollenlager	
	160	55	2315J	G	Pendelkugellager	
	160	55	2315KJ	G1	Pendelkugellager	
	160	55	4315BTN	L	Zweireihige Kugellager	
	160	55	NJ2315W	H1	Zylinderrollenlager	
	160	55	NU2315ET	H2	Zylinderrollenlager	
	160	55	NU2315M	H2	Zylinderrollenlager	
	160	55	NU2315W	H2	Zylinderrollenlager	
	160	55	NUP2315ET	H3	Zylinderrollenlager	
	160	58	32315J	F	Kegelrollenlager	
	160	65	51415	E	Axialrillenkugellager	
	165	75	53415	E1	Axialrillenkugellager	
	190	45	6415	B	Einreihige Radialrillenkugellager	
	190	45	7415BMG	D	Einreihige Schrägkugellager	
	190	45	NJ415W	H1	Zylinderrollenlager	
	190	45	NU415W	H2	Zylinderrollenlager	
	190	82,55	HDJK75M	P1	Zweireihige Schrägkugellager	
	95	10	6815	B	Einreihige Radialrillenkugellager	
	95	10	6815VV	B6	Einreihige Radialrillenkugellager	
	95	10	6815ZZ	B1	Einreihige Radialrillenkugellager	
	80	100	10	6816	B	Einreihige Radialrillenkugellager
		100	10	6816VV	B6	Einreihige Radialrillenkugellager
100		10	6816ZZ	B1	Einreihige Radialrillenkugellager	
105		19	51116	E	Axialrillenkugellager	
110		16	6916	B	Einreihige Radialrillenkugellager	
110		16	6916DDU	B2	Einreihige Radialrillenkugellager	
110		16	6916VV	B6	Einreihige Radialrillenkugellager	
110		16	6916ZZ	B1	Einreihige Radialrillenkugellager	
110		16	7916A5TRV1VSULP3	D	Hochgenauigkeitslager	

Auswahl nach Abmessungen (Metrisch)

Bohrung 80 mm

Bohrung	AD	Breite	Kurzzeichen	Typ	Lagertyp
80	110	16	7916A5TRV1VSUMP3	D	Hochgenauigkeitslager
	110	16	7916CTRV1VSULP3	D	Hochgenauigkeitslager
	110	16	7916CTRV1VSUMP3	D	Hochgenauigkeitslager
	110	19	NCF2916V	H5	Zylinderrollenlager
	110	20	32916J	F	Kegelrollenlager
	110	32	7916A5TRDULP3	D	Hochgenauigkeitslager
	110	32	7916A5TRDULP3	D	Hochgenauigkeitslager
	110	32	7916A5TRDUMP3	D	Hochgenauigkeitslager
	110	32	7916A5TRDUMP3	D	Hochgenauigkeitslager
	110	32	7916CTRDULP3	D	Hochgenauigkeitslager
	110	32	7916CTRDULP3	D	Hochgenauigkeitslager
	110	32	7916CTRDUMP3	D	Hochgenauigkeitslager
	110	32	7916CTRDUMP3	D	Hochgenauigkeitslager
	115	28	51216	E	Axialrillenkugellager
	120	33	53216	E1	Axialrillenkugellager
	125	14	16016	B	Einreihige Radialrillenkugellager
	125	22	6016	B	Einreihige Radialrillenkugellager
	125	22	6016DDU	B2	Einreihige Radialrillenkugellager
	125	22	6016DU	B2	Einreihige Radialrillenkugellager
	125	22	6016NR	B3	Einreihige Radialrillenkugellager
	125	22	6016Z	B1	Einreihige Radialrillenkugellager
	125	22	6016ZZ	B1	Einreihige Radialrillenkugellager
	125	22	7016A5TRV1VSULP3	D	Hochgenauigkeitslager
	125	22	7016A5TRV1VSUMP3	D	Hochgenauigkeitslager
	125	22	7016CTRV1VSULP3	D	Hochgenauigkeitslager
	125	22	7016CTRV1VSUMP3	D	Hochgenauigkeitslager
	125	22	NU1016M	H2	Zylinderrollenlager
	125	29	32016XJ	F	Kegelrollenlager
	125	34	NN3016MBKRE1CC1P4	I	Hochgenauigkeitslager
	125	44	7016A5TRDULP3	D	Hochgenauigkeitslager
	125	44	7016A5TRDULP3	D	Hochgenauigkeitslager
	125	44	7016A5TRDUMP3	D	Hochgenauigkeitslager
	125	44	7016A5TRDUMP3	D	Hochgenauigkeitslager
	125	44	7016CTRDULP3	D	Hochgenauigkeitslager
	125	44	7016CTRDULP3	D	Hochgenauigkeitslager
	125	44	7016CTRDUMP3	D	Hochgenauigkeitslager
	125	44	7016CTRDUMP3	D	Hochgenauigkeitslager
	125	44	T7016CTDULP3	D	Hochgenauigkeitslager
	125	59	RS-5016DSE7NAS5	H6	Zylinderrollenlager
	130	37	33116J	F	Kegelrollenlager
	140	26	1216J	G	Pendelkugellager
	140	26	1216KJ	G1	Pendelkugellager
	140	26	6216	B	Einreihige Radialrillenkugellager
	140	26	6216DDU	B2	Einreihige Radialrillenkugellager
	140	26	6216DDUNR	B5	Einreihige Radialrillenkugellager
	140	26	6216M	B	Einreihige Radialrillenkugellager
	140	26	6216NR	B3	Einreihige Radialrillenkugellager
	140	26	6216TCG12P4	B	Hochgenauigkeitslager
	140	26	6216TCG12P4	B	Hochgenauigkeitslager
	140	26	6216VV	B6	Einreihige Radialrillenkugellager
	140	26	6216Z	B1	Einreihige Radialrillenkugellager
	140	26	6216ZNR	B4	Einreihige Radialrillenkugellager
	140	26	6216ZZ	B1	Einreihige Radialrillenkugellager
	140	26	7216BEAT85	D	Einreihige Schrägkugellager
	140	26	7216BEAT85SUN	D	Einreihige Schrägkugellager
	140	26	7216BW	D	Einreihige Schrägkugellager
	140	26	7216BWG	D	Einreihige Schrägkugellager

Auswahl nach Abmessungen (Metrisch)

Bohrung 80 mm

Bohrung	AD	Breite	Kurzzeichen	Typ	Lagertyp
80	140	26	BL216	C	Einreihige Radialrillenkugellager
	140	26	BL216Z	C2	Einreihige Radialrillenkugellager
	140	26	BL216ZNR	C3	Einreihige Radialrillenkugellager
	140	26	BL216ZZ	C2	Einreihige Radialrillenkugellager
	140	26	N216ET	H	Zylinderrollenlager
	140	26	N216M	H	Zylinderrollenlager
	140	26	N216W	H	Zylinderrollenlager
	140	26	NF216W	H4	Zylinderrollenlager
	140	26	NJ216ET	H1	Zylinderrollenlager
	140	26	NJ216W	H1	Zylinderrollenlager
	140	26	NU216EM	H2	Zylinderrollenlager
	140	26	NU216ET	H2	Zylinderrollenlager
	140	26	NU216W	H2	Zylinderrollenlager
	140	26	NUP216ET	H3	Zylinderrollenlager
	140	26	NUP216W	H3	Zylinderrollenlager
	140	28,25	30216J	F	Kegelrollenlager
	140	33	2216J	G	Pendelkugellager
	140	33	2216KJ	G1	Pendelkugellager
	140	33	22216EAE4	K	Pendelrollenlager
	140	33	22216EAKE4	K1	Pendelrollenlager
	140	33	22216EJW33	K	Pendelrollenlager
	140	33	22216EKJW33	K1	Pendelrollenlager
	140	33	4216BTN	L	Zweireihige Kugellager
	140	33	NJ2216ET	H1	Zylinderrollenlager
	140	33	NJ2216W	H1	Zylinderrollenlager
	140	33	NU2216ET	H2	Zylinderrollenlager
	140	33	NU2216M	H2	Zylinderrollenlager
	140	33	NU2216W	H2	Zylinderrollenlager
	140	33	NUP2216ET	H3	Zylinderrollenlager
	140	33	NUP2216M	H3	Zylinderrollenlager
	140	35,25	32216J	F	Kegelrollenlager
	140	44	51316	E	Axialrillenkugellager
	140	44,45	LDJK80M	P1	Zweireihige Schrägkugellager
	140	46	33216J	F	Kegelrollenlager
	140	52	7216A5TRDULP3	D	Hochgenauigkeitslager
	140	52	7216A5TRDULP3	D	Hochgenauigkeitslager
	140	52	7216A5TRDUMP3	D	Hochgenauigkeitslager
	140	52	7216A5TRDUMP3	D	Hochgenauigkeitslager
	140	52	7216CTRDULP3	D	Hochgenauigkeitslager
	140	52	7216CTRDULP3	D	Hochgenauigkeitslager
	140	52	7216CTRDUMP3	D	Hochgenauigkeitslager
	140	52	7216CTRDUMP3	D	Hochgenauigkeitslager
	145	52	53316	E1	Axialrillenkugellager
	170	39	1316J	G	Pendelkugellager
	170	39	1316KJ	G1	Pendelkugellager
	170	39	21316EAE4	K	Pendelrollenlager
	170	39	21316EAKE4	K1	Pendelrollenlager
	170	39	21316J	K	Pendelrollenlager
	170	39	21316KJ	K1	Pendelrollenlager
	170	39	6316	B	Einreihige Radialrillenkugellager
	170	39	6316DDU	B2	Einreihige Radialrillenkugellager
	170	39	6316DU	B2	Einreihige Radialrillenkugellager
	170	39	6316M	B	Einreihige Radialrillenkugellager
	170	39	6316NR	B3	Einreihige Radialrillenkugellager
	170	39	6316TBR12P4	B	Hochgenauigkeitslager
	170	39	6316VV	B6	Einreihige Radialrillenkugellager
	170	39	6316Z	B1	Einreihige Radialrillenkugellager

Auswahl nach Abmessungen (Metrisch)

Bohrung 80–85 mm

Bohrung	AD	Breite	Kurzzeichen	Typ	Lagertyp
80	170	39	6316ZZ	B1	Einreihige Radialrillenkugellager
	170	39	7316BEAT85	D	Einreihige Schrägkugellager
	170	39	7316BEAT85SUN	D	Einreihige Schrägkugellager
	170	39	7316BW	D	Einreihige Schrägkugellager
	170	39	7316BWG	D	Einreihige Schrägkugellager
	170	39	N316M	H	Zylinderrollenlager
	170	39	N316W	H	Zylinderrollenlager
	170	39	NF316W	H4	Zylinderrollenlager
	170	39	NJ316EM	H1	Zylinderrollenlager
	170	39	NJ316ET	H1	Zylinderrollenlager
	170	39	NJ316W	H1	Zylinderrollenlager
	170	39	NU316EM	H2	Zylinderrollenlager
	170	39	NU316ET	H2	Zylinderrollenlager
	170	39	NU316W	H2	Zylinderrollenlager
	170	39	NUP316ET	H3	Zylinderrollenlager
	170	42,5	30316J	F	Kegelrollenlager
	170	42,5	31316J	F	Kegelrollenlager
	170	54	29416E	O	Pendelrollenlager
	170	58	22316CAME4C4VE	K	Pendelrollenlager
	170	58	22316EAE4	K	Pendelrollenlager
	170	58	22316EAKE4	K1	Pendelrollenlager
	170	58	22316EJW33	K	Pendelrollenlager
	170	58	22316EKJW33	K1	Pendelrollenlager
	170	58	22316EKMW33	K1	Pendelrollenlager
	170	58	22316KVEC4	K1	Pendelrollenlager
	170	58	22316EMW33	K	Pendelrollenlager
	170	58	22316VEC4	K	Pendelrollenlager
	170	58	2316J	G	Pendelkugellager
	170	58	2316KJ	G1	Pendelkugellager
	170	58	NJ2316M	H1	Zylinderrollenlager
	170	58	NJ2316W	H1	Zylinderrollenlager
	170	58	NU2316ET	H2	Zylinderrollenlager
	170	58	NU2316M	H2	Zylinderrollenlager
	170	58	NU2316W	H2	Zylinderrollenlager
	170	61,5	32316J	F	Kegelrollenlager
	170	68	51416	E	Axialrillenkugellager
	170	68,26	MDJK80M	P1	Zweireihige Schrägkugellager
	170	68,3	3316M	M	Zweireihige Schrägkugellager
	175	78	53416	E1	Axialrillenkugellager
	200	48	6416	B	Einreihige Radialrillenkugellager
	200	48	NJ416M	H1	Zylinderrollenlager
	200	48	NJ416W	H1	Zylinderrollenlager
	200	48	NU416W	H2	Zylinderrollenlager
85	110	13	6817	B	Einreihige Radialrillenkugellager
	110	13	6817VV	B6	Einreihige Radialrillenkugellager
	110	13	6817ZZ	B1	Einreihige Radialrillenkugellager
	110	19	51117	E	Axialrillenkugellager
	120	18	6917	B	Einreihige Radialrillenkugellager
	120	18	6917ZZ	B1	Einreihige Radialrillenkugellager
	120	18	7917A5TRV1VSULP3	D	Hochgenauigkeitslager
	120	18	7917A5TRV1VSUMP3	D	Hochgenauigkeitslager
	120	18	7917VTRV1VSULP3	D	Hochgenauigkeitslager
	120	18	7917CTRV1VSUMP3	D	Hochgenauigkeitslager
	120	23	32917J	F	Kegelrollenlager
	120	36	7917A5TRDULP3	D	Hochgenauigkeitslager
	120	36	7917A5TRDULP3	D	Hochgenauigkeitslager
	120	36	7917A5TRDUMP3	D	Hochgenauigkeitslager

Auswahl nach Abmessungen (Metrisch)

Bohrung 85 mm

Bohrung	AD	Breite	Kurzzeichen	Typ	Lagertyp
85	120	36	7917A5TRDUMP3	D	Hochgenauigkeitslager
	120	36	7917CTRDULP3	D	Hochgenauigkeitslager
	120	36	7917CTRDULP3	D	Hochgenauigkeitslager
	120	36	7917CTRDUMP3	D	Hochgenauigkeitslager
	120	36	7917CTRDUMP3	D	Hochgenauigkeitslager
	125	31	51217	E	Axialrillenkugellager
	130	14	16017	B	Einreihige Radialrillenkugellager
	130	22	6017	B	Einreihige Radialrillenkugellager
	130	22	6017DDU	B2	Einreihige Radialrillenkugellager
	130	22	6017NR	B3	Einreihige Radialrillenkugellager
	130	22	6017TCG12P4	B	Hochgenauigkeitslager
	130	22	6017TCG12P4	B	Hochgenauigkeitslager
	130	22	6017VV	B6	Einreihige Radialrillenkugellager
	130	22	6017Z	B1	Einreihige Radialrillenkugellager
	130	22	6017ZNR	B4	Einreihige Radialrillenkugellager
	130	22	6017ZZ	B1	Einreihige Radialrillenkugellager
	130	22	7017A5TRV1VSULP3	D	Hochgenauigkeitslager
	130	22	7017A5TRV1VSUMP3	D	Hochgenauigkeitslager
	130	22	7017CTRV1VSULP3	D	Hochgenauigkeitslager
	130	22	7017CTRV1VSUMP3	D	Hochgenauigkeitslager
	130	22	NU1017M	H2	Zylinderrollenlager
	130	29	32017XJ	F	Kegelrollenlager
	130	34	NN3017MBKRCC1P4	I	Hochgenauigkeitslager
	130	37	53217	E1	Axialrillenkugellager
	130	44	7017A5TRDULP3	D	Hochgenauigkeitslager
	130	44	7017A5TRDULP3	D	Hochgenauigkeitslager
	130	44	7017A5TRDUMP3	D	Hochgenauigkeitslager
	130	44	7017A5TRDUMP3	D	Hochgenauigkeitslager
	130	44	7017CTRDULP3	D	Hochgenauigkeitslager
	130	44	7017CTRDULP3	D	Hochgenauigkeitslager
	130	44	7017CTRDUMP3	D	Hochgenauigkeitslager
	130	44	7017CTRDUMP3	D	Hochgenauigkeitslager
	130	44	7017CTDULP3	D	Hochgenauigkeitslager
	130	59	RS-5017DSE7NAS5	H6	Zylinderrollenlager
	140	41	33117J	F	Kegelrollenlager
	150	28	1217J	G	Pendelkugellager
	150	28	1217KJ	G1	Pendelkugellager
	150	28	6217	B	Einreihige Radialrillenkugellager
	150	28	6217DDU	B2	Einreihige Radialrillenkugellager
	150	28	6217DU	B2	Einreihige Radialrillenkugellager
	150	28	6217NR	B3	Einreihige Radialrillenkugellager
	150	28	6217TCG12P4	B	Hochgenauigkeitslager
	150	28	6217TCG12P4	B	Hochgenauigkeitslager
	150	28	6217Z	B1	Einreihige Radialrillenkugellager
	150	28	6217ZNR	B4	Einreihige Radialrillenkugellager
	150	28	6217ZZ	B1	Einreihige Radialrillenkugellager
	150	28	7217BW	D	Einreihige Schrägkugellager
	150	28	7217BWG	D	Einreihige Schrägkugellager
	150	28	N217ET	H	Zylinderrollenlager
	150	28	N217W	H	Zylinderrollenlager
	150	28	NF217W	H4	Zylinderrollenlager
	150	28	NJ217ET	H1	Zylinderrollenlager
	150	28	NJ217W	H1	Zylinderrollenlager
	150	28	NU217ET	H2	Zylinderrollenlager
	150	28	NU217W	H2	Zylinderrollenlager
	150	28	NUP217EM	H3	Zylinderrollenlager
	150	28	NUP217ET	H3	Zylinderrollenlager

Auswahl nach Abmessungen (Metrisch)

Bohrung 85 mm

Bohrung	AD	Breite	Kurzzeichen	Typ	Lagertyp
85	150	30,5	30217J	F	Kegelrollenlager
	150	36	2217J	G	Pendelkugellager
	150	36	2217KJ	G1	Pendelkugellager
	150	36	22217EAE4	K	Pendelrollenlager
	150	36	22217EAKE4	K1	Pendelrollenlager
	150	36	22217EJW33	K	Pendelrollenlager
	150	36	22217EKJW33	K1	Pendelrollenlager
	150	36	4217BTN	L	Zweireihige Kugellager
	150	36	NJ2217ET	H1	Zylinderrollenlager
	150	36	NJ2217W	H1	Zylinderrollenlager
	150	36	NU2217ET	H2	Zylinderrollenlager
	150	36	NU2217M	H2	Zylinderrollenlager
	150	36	NU2217W	H2	Zylinderrollenlager
	150	36	NUP2217ET	H3	Zylinderrollenlager
	150	36	NUP2217M	H3	Zylinderrollenlager
	150	38,5	32217J	F	Kegelrollenlager
	150	39	29317E	K	Pendelrollenlager
	150	49	51317	E	Axialrillenkugellager
	150	49	33217J	F	Kegelrollenlager
	150	56	7217A5TRDULP3	D	Hochgenauigkeitslager
	150	56	7217A5TRDUMP3	D	Hochgenauigkeitslager
	150	56	7217A5TRDUMP3	D	Hochgenauigkeitslager
	150	56	7217CTRDULP3	D	Hochgenauigkeitslager
	150	56	7217CTRDUMP3	D	Hochgenauigkeitslager
	150	67	52220	N	Axialrillenkugellager
	155	58	53317	E1	Axialrillenkugellager
	170	97	52320	N	Axialrillenkugellager
	180	41	1317J	G	Pendelkugellager
	180	41	1317KJ	G1	Pendelkugellager
	180	41	21317EAE4	K	Pendelrollenlager
	180	41	21317EAKE4	K1	Pendelrollenlager
	180	41	21317KM	K1	Pendelrollenlager
	180	41	21317M	K	Pendelrollenlager
	180	41	6317	B	Einreihige Radialrillenkugellager
	180	41	6317DDU	B2	Einreihige Radialrillenkugellager
	180	41	6317NR	B3	Einreihige Radialrillenkugellager
	180	41	6317TBR12P4	B	Hochgenauigkeitslager
	180	41	6317Z	B1	Einreihige Radialrillenkugellager
	180	41	6317ZZ	B1	Einreihige Radialrillenkugellager
	180	41	7317BW	D	Einreihige Schrägkugellager
	180	41	7317BWG	D	Einreihige Schrägkugellager
	180	41	N317M	H	Zylinderrollenlager
	180	41	N317W	H	Zylinderrollenlager
	180	41	NF317M	H4	Zylinderrollenlager
	180	41	NJ317ET	H1	Zylinderrollenlager
	180	41	NJ317W	H1	Zylinderrollenlager
	180	41	NU317EM	H2	Zylinderrollenlager
	180	41	NU317ET	H2	Zylinderrollenlager
	180	41	NU317W	H2	Zylinderrollenlager
	180	41	NUP317W	H3	Zylinderrollenlager
	180	44,5	30317J	F	Kegelrollenlager
	180	44,5	31317J	F	Kegelrollenlager
	180	58	29417E	O	Pendelrollenlager
	180	60	22317CAME4C4VE	K	Pendelrollenlager
	180	60	22317EAE4	K	Pendelrollenlager
	180	60	22317EAKE4	K1	Pendelrollenlager
	180	60	22317EJW33	K	Pendelrollenlager

Auswahl nach Abmessungen (Metrisch)

Bohrung 85–90 mm

Bohrung	AD	Breite	Kurzzeichen	Typ	Lagertyp
85	180	60	22317EKJW33	K1	Pendelrollenlager
	180	60	22317VEC4	K	Pendelrollenlager
	180	60	2317J	G	Pendelkugellager
	180	60	2317KJ	G1	Pendelkugellager
	180	60	NJ2317W	H1	Zylinderrollenlager
	180	60	NU2317M	H2	Zylinderrollenlager
	180	60	NU2317W	H2	Zylinderrollenlager
	180	60	NUP2317M	H3	Zylinderrollenlager
	180	63,5	32317J	F	Kegelrollenlager
	180	72	51417	E	Axialrillenkugellager
	180	73,03	MDJK85M	P1	Zweireihige Schrägkugellager
	180	73,03	MDJT85M	P	Zweireihige Schrägkugellager
	210	52	6417	B	Einreihige Radialrillenkugellager
	210	52	NJ417M	H1	Zylinderrollenlager
	210	52	NU417M	H2	Zylinderrollenlager
	90	115	13	6818	B
115		13	6818VV	B6	Einreihige Radialrillenkugellager
115		13	6818ZZ	B1	Einreihige Radialrillenkugellager
120		22	51118	E	Axialrillenkugellager
125		18	6918	B	Einreihige Radialrillenkugellager
125		18	6918VV	B6	Einreihige Radialrillenkugellager
125		18	6918ZZ	B1	Einreihige Radialrillenkugellager
125		18	7918A5TRV1VSULP3	D	Hochgenauigkeitslager
125		18	7918A5TRV1VSUMP3	D	Hochgenauigkeitslager
125		18	7918CTRV1VSULP3	D	Hochgenauigkeitslager
125		18	7918CTRV1VSUMP3	D	Hochgenauigkeitslager
125		22	NCF2918V	H5	Zylinderrollenlager
125		23	32918J	F	Kegelrollenlager
125		36	7918A5TRDULP3	D	Hochgenauigkeitslager
125		36	7918A5TRDULP3	D	Hochgenauigkeitslager
125		36	7918A5TRDUMP3	D	Hochgenauigkeitslager
125		36	7918A5TRDUMP3	D	Hochgenauigkeitslager
125		36	7918CTRDULP3	D	Hochgenauigkeitslager
125		36	7918CTRDULP3	D	Hochgenauigkeitslager
125		36	7918CTRDUMP3	D	Hochgenauigkeitslager
125		36	7918CTRDUMP3	D	Hochgenauigkeitslager
135		35	51218	E	Axialrillenkugellager
140		16	16018	B	Einreihige Radialrillenkugellager
140		24	6018	B	Einreihige Radialrillenkugellager
140		24	6018DDU	B2	Einreihige Radialrillenkugellager
140		24	6018DU	B2	Einreihige Radialrillenkugellager
140		24	6018NR	B3	Einreihige Radialrillenkugellager
140		24	6018TCG12P4	B	Hochgenauigkeitslager
140		24	6018TCG12P4	B	Hochgenauigkeitslager
140		24	6018VV	B6	Einreihige Radialrillenkugellager
140		24	6018Z	B1	Einreihige Radialrillenkugellager
140		24	6018ZNR	B4	Einreihige Radialrillenkugellager
140		24	6018ZZ	B1	Einreihige Radialrillenkugellager
140		24	7018A5TRV1VSULP3	D	Hochgenauigkeitslager
140		24	7018CTRV1VSUELP3	D	Hochgenauigkeitslager
140		24	NU1018M	H2	Zylinderrollenlager
140		32	32018XJ	F	Kegelrollenlager
140		37	NN3018MBKRE1CC1P4	I	Hochgenauigkeitslager
140		42	53218	E1	Axialrillenkugellager
140		48	7018A5TRDULP3	D	Hochgenauigkeitslager
140		48	7018A5TRDULP3	D	Hochgenauigkeitslager
140		48	7018A5TRDUMP3	D	Hochgenauigkeitslager

Auswahl nach Abmessungen (Metrisch)

Bohrung 90 mm

Bohrung	AD	Breite	Kurzzeichen	Typ	Lagertyp
90	140	48	7018A5TRDUMP3	D	Hochgenauigkeitslager
	140	48	7018CTR DULP3	D	Hochgenauigkeitslager
	140	48	7018CTR DULP3	D	Hochgenauigkeitslager
	140	48	7018CTR DUMP3	D	Hochgenauigkeitslager
	140	48	7018CTR DUMP3	D	Hochgenauigkeitslager
	140	48	T7018CTDULP3	D	Hochgenauigkeitslager
	140	66	RS-5018DSE7NAS5	H6	Zylinderrollenlager
	140	67	NNCF5018V	I2	Zylinderrollenlager
	150	45	33118J	F	Kegelrollenlager
	155	39	29318E	O	Pendelrollenlager
	155	50	51318	E	Axialrillenkugellager
	160	30	1218J	G	Pendelkugellager
	160	30	1218KJ	G1	Pendelkugellager
	160	30	6218	B	Einreihige Radialrillenkugellager
	160	30	6218DDU	B2	Einreihige Radialrillenkugellager
	160	30	6218M	B	Einreihige Radialrillenkugellager
	160	30	6218NR	B3	Einreihige Radialrillenkugellager
	160	30	6218Z	B1	Einreihige Radialrillenkugellager
	160	30	6218ZZ	B1	Einreihige Radialrillenkugellager
	160	30	7218BW	D	Einreihige Schrägkugellager
	160	30	7218BWG	D	Einreihige Schrägkugellager
	160	30	BL218Z	C2	Einreihige Radialrillenkugellager
	160	30	N218W	H	Zylinderrollenlager
	160	30	NF218W	H4	Zylinderrollenlager
	160	30	NJ218ET	H1	Zylinderrollenlager
	160	30	NJ218W	H1	Zylinderrollenlager
	160	30	NU218EM	H2	Zylinderrollenlager
	160	30	NU218ET	H2	Zylinderrollenlager
	160	30	NU218W	H2	Zylinderrollenlager
	160	30	NUP218EM	H3	Zylinderrollenlager
	160	30	NUP218ET	H3	Zylinderrollenlager
	160	30	NUP218W	H3	Zylinderrollenlager
	160	32,5	30218J	F	Kegelrollenlager
	160	40	2218J	G	Pendelkugellager
	160	40	2218KJ	G1	Pendelkugellager
	160	40	22218CAME4	K	Pendelrollenlager
	160	40	22218CAMKE4	K1	Pendelrollenlager
	160	40	22218EAE4	K	Pendelrollenlager
	160	40	22218EAKE4	K1	Pendelrollenlager
	160	40	22218EJW33	K	Pendelrollenlager
	160	40	22218EKJW33	K1	Pendelrollenlager
	160	40	4218BTN	L	Zweireihige Kugellager
	160	40	NJ2218ET	H1	Zylinderrollenlager
	160	40	NJ2218W	H1	Zylinderrollenlager
	160	40	NU2218ET	H2	Zylinderrollenlager
	160	40	NU2218M	H2	Zylinderrollenlager
	160	40	NU2218W	H2	Zylinderrollenlager
	160	40	NUP2218M	H3	Zylinderrollenlager
	160	42,5	32218J	F	Kegelrollenlager
	160	52,4	23218CAMKE4	K1	Pendelrollenlager
	160	52,4	23218CE4	K	Pendelrollenlager
	160	52,4	23218CKE4	K1	Pendelrollenlager
	160	52,4	23218EJW33	K	Pendelrollenlager
	160	52,4	23218EKJW33	K1	Pendelrollenlager
	160	59	53318	E1	Axialrillenkugellager
	160	60	7218A5TRDULP3	D	Hochgenauigkeitslager
	160	60	7218A5TRDUMP3	D	Hochgenauigkeitslager

Auswahl nach Abmessungen (Metrisch)

Bohrung 90–95 mm

Bohrung	AD	Breite	Kurzzeichen	Typ	Lagertyp	
90	160	60	7218CTRDULP3	D	Hochgenauigkeitslager	
	190	43	1318J	G	Pendelkugellager	
	190	43	1318KJ	G1	Pendelkugellager	
	190	43	21318EAE4	K	Pendelrollenlager	
	190	43	21318EAKE4	K1	Pendelrollenlager	
	190	43	21318KM	K1	Pendelrollenlager	
	190	43	21318M	K	Pendelrollenlager	
	190	43	6318	B	Einreihige Radialrillenkugellager	
	190	43	6318DDU	B2	Einreihige Radialrillenkugellager	
	190	43	6318M	B	Einreihige Radialrillenkugellager	
	190	43	6318Z	B1	Einreihige Radialrillenkugellager	
	190	43	6318ZZ	B1	Einreihige Radialrillenkugellager	
	190	43	7318BW	D	Einreihige Schrägkugellager	
	190	43	7318BWG	D	Einreihige Schrägkugellager	
	190	43	N318ET	H	Zylinderrollenlager	
	190	43	N318M	H	Zylinderrollenlager	
	190	43	N318W	H	Zylinderrollenlager	
	190	43	NJ318ET	H1	Zylinderrollenlager	
	190	43	NJ318W	H1	Zylinderrollenlager	
	190	43	NJ319W	H1	Zylinderrollenlager	
	190	43	NU318EM	H2	Zylinderrollenlager	
	190	43	NU318ET	H2	Zylinderrollenlager	
	190	43	NU318W	H2	Zylinderrollenlager	
	190	43	NUP318ET	H3	Zylinderrollenlager	
	190	46,5	30318J	F	Kegelrollenlager	
	190	46,5	31318J	F	Kegelrollenlager	
	190	60	29418E	O	Pendelrollenlager	
	190	64	22318CAME4C4VE	K	Pendelrollenlager	
	190	64	22318CAMKE4	K1	Pendelrollenlager	
	190	64	22318EAE4	K	Pendelrollenlager	
	190	64	22318EAKE4	K1	Pendelrollenlager	
	190	64	22318EJW33	K	Pendelrollenlager	
	190	64	22318EKJW33	K1	Pendelrollenlager	
	190	64	22318VEC4	K	Pendelrollenlager	
	190	64	2318J	G	Pendelkugellager	
	190	64	2318KJ	G1	Pendelkugellager	
	190	64	NJ2318M	H1	Zylinderrollenlager	
	190	64	NJ2318W	H1	Zylinderrollenlager	
	190	64	NU2318M	H2	Zylinderrollenlager	
	190	64	NU2318W	H2	Zylinderrollenlager	
	190	64	NUP2318M	H3	Zylinderrollenlager	
	190	67,5	32318J	F	Kegelrollenlager	
	190	77	51418	E	Axialrillenkugellager	
	225	54	6418	B	Einreihige Radialrillenkugellager	
	225	54	7418BMG	D	Einreihige Schrägkugellager	
	225	54	NJ418M	H1	Zylinderrollenlager	
	225	54	NU418M	H2	Zylinderrollenlager	
	225	98,42	HDJK90M	P1	Zweireihige Schrägkugellager	
	95	120	13	6819	B	Einreihige Radialrillenkugellager
		120	13	6819DD	B2	Einreihige Radialrillenkugellager
120		13	6819VV	B6	Einreihige Radialrillenkugellager	
130		18	6919	B	Einreihige Radialrillenkugellager	
130		18	6919ZZ	B1	Einreihige Radialrillenkugellager	
130		18	7919A5TRV1VSULP3	D	Hochgenauigkeitslager	
130		18	7919A5TRV1VSUMP3	D	Hochgenauigkeitslager	
130		18	7919CTRV1VSULP3	D	Hochgenauigkeitslager	
130		18	7919CTRV1VSUMP3	D	Hochgenauigkeitslager	

Auswahl nach Abmessungen (Metrisch)

Bohrung 95 mm

Bohrung	AD	Breite	Kurzzeichen	Typ	Lagertyp
95	130	36	7919A5TRDULP3	D	Hochgenauigkeitslager
	130	36	7919A5TRDULP3	D	Hochgenauigkeitslager
	130	36	7919A5TRDUMP3	D	Hochgenauigkeitslager
	130	36	7919A5TRDUMP3	D	Hochgenauigkeitslager
	130	36	7919CTRDULP3	D	Hochgenauigkeitslager
	130	36	7919CTRDULP3	D	Hochgenauigkeitslager
	130	36	7919CTRDUMP3	D	Hochgenauigkeitslager
	130	36	7919CTRDUMP3	D	Hochgenauigkeitslager
	145	16	16019	B	Einreihige Radialrillenkugellager
	145	24	6019	B	Einreihige Radialrillenkugellager
	145	24	6019DDU	B2	Einreihige Radialrillenkugellager
	145	24	6019TCG12P4	B	Hochgenauigkeitslager
	145	24	6019TCG12P4	B	Hochgenauigkeitslager
	145	24	6019Z	B1	Einreihige Radialrillenkugellager
	145	24	6019ZZ	B1	Einreihige Radialrillenkugellager
	145	24	NU1019M	H2	Zylinderrollenlager
	145	32	32019XJ	F	Kegelrollenlager
	145	37	NN3019MBKRCC1P4	I	Hochgenauigkeitslager
	145	48	7019A5TRDULP3	D	Hochgenauigkeitslager
	145	48	7019A5TRDULP3	D	Hochgenauigkeitslager
	145	48	7019A5TRDUMP3	D	Hochgenauigkeitslager
	145	48	7019A5TRDUMP3	D	Hochgenauigkeitslager
	145	48	7019CTRDULP3	D	Hochgenauigkeitslager
	145	48	7019CTRDULP3	D	Hochgenauigkeitslager
	145	48	7019CTRDUMP3	D	Hochgenauigkeitslager
	145	48	7019CTRDUMP3	D	Hochgenauigkeitslager
	145	66	RS-5019DSE7NAS5	H6	Zylinderrollenlager
	160	67	52222	N	Axialrillenkugellager
	170	32	1219J	G	Pendelkugellager
	170	32	1219KJ	G1	Pendelkugellager
	170	32	6219	B	Einreihige Radialrillenkugellager
	170	32	6219DDU	B2	Einreihige Radialrillenkugellager
	170	32	6219NR	B3	Einreihige Radialrillenkugellager
	170	32	6219Z	B1	Einreihige Radialrillenkugellager
	170	32	6219ZZ	B1	Einreihige Radialrillenkugellager
	170	32	7219BW	D	Einreihige Schrägkugellager
	170	32	7219BWG	D	Einreihige Schrägkugellager
	170	32	N219W	H	Zylinderrollenlager
	170	32	NF219W	H4	Zylinderrollenlager
	170	32	NJ219EM	H1	Zylinderrollenlager
	170	32	NJ219ET	H1	Zylinderrollenlager
	170	32	NJ219W	H1	Zylinderrollenlager
	170	32	NU219EM	H2	Zylinderrollenlager
	170	32	NU219ET	H2	Zylinderrollenlager
	170	32	NU219W	H2	Zylinderrollenlager
	170	32	NUP219ET	H3	Zylinderrollenlager
	170	32	NUP219W	H3	Zylinderrollenlager
	170	34,5	30219J	F	Kegelrollenlager
	170	43	2219J	G	Pendelkugellager
	170	43	2219KJ	G1	Pendelkugellager
	170	43	22219EAE4	K	Pendelrollenlager
	170	43	22219EAKE4	K1	Pendelrollenlager
	170	43	22219EJW33	K	Pendelrollenlager
	170	43	22219EKJW33	K1	Pendelrollenlager
	170	43	NJ2219W	H1	Zylinderrollenlager
	170	43	NU2219ET	H2	Zylinderrollenlager
	170	43	NU2219M	H2	Zylinderrollenlager

Auswahl nach Abmessungen (Metrisch)

Bohrung 95–100 mm

Bohrung	AD	Breite	Kurzzeichen	Typ	Lagertyp	
95	170	43	NU2219W	H2	Zylinderrollenlager	
	170	43	NUP2219M	H3	Zylinderrollenlager	
	170	45,5	32219J	F	Kegelrollenlager	
	170	64	7219A5TRDULP3	D	Hochgenauigkeitslager	
	170	64	7219A5TRDUMP3	D	Hochgenauigkeitslager	
	170	64	7219CTRULP3	D	Hochgenauigkeitslager	
	195	128	54322	N1	Axialrillenkugellager	
	200	45	1319J	G	Pendelkugellager	
	200	45	1319KJ	G1	Pendelkugellager	
	200	45	21319CE4	K	Pendelrollenlager	
	200	45	21319CKE4	K1	Pendelrollenlager	
	200	45	6319	B	Einreihige Radialrillenkugellager	
	200	45	6319DDU	B2	Einreihige Radialrillenkugellager	
	200	45	6319M	B	Einreihige Radialrillenkugellager	
	200	45	6319Z	B1	Einreihige Radialrillenkugellager	
	200	45	6319ZZ	B1	Einreihige Radialrillenkugellager	
	200	45	7319BW	D	Einreihige Schrägkugellager	
	200	45	7319BWG	D	Einreihige Schrägkugellager	
	200	45	N319M	H	Zylinderrollenlager	
	200	45	N319W	H	Zylinderrollenlager	
	200	45	NU319EM	H2	Zylinderrollenlager	
	200	45	NU319ET	H2	Zylinderrollenlager	
	200	45	NU319W	H2	Zylinderrollenlager	
	200	49,5	30319J	F	Kegelrollenlager	
	200	49,5	31319J	F	Kegelrollenlager	
	200	67	22319CAME4C4VE	K	Pendelrollenlager	
	200	67	22319CAME4	K	Pendelrollenlager	
	200	67	22319CAMKE4	K1	Pendelrollenlager	
	200	67	22319EAE4	K	Pendelrollenlager	
	200	67	22319EAKE4	K1	Pendelrollenlager	
	200	67	22319EJW33	K	Pendelrollenlager	
	200	67	22319EKJW33	K1	Pendelrollenlager	
	200	67	22319EKMW33	K1	Pendelrollenlager	
	200	67	22319EMW33	K	Pendelrollenlager	
	200	67	22319VEC4	K	Pendelrollenlager	
	200	67	NJ2319W	H1	Zylinderrollenlager	
	200	67	NU2319M	H2	Zylinderrollenlager	
	200	67	NU2319W	H2	Zylinderrollenlager	
	200	67	NUP2319M	H3	Zylinderrollenlager	
	200	71,5	32319J	F	Kegelrollenlager	
	240	55	NU419M	H2	Zylinderrollenlager	
	100	125	13	6820	B	Einreihige Radialrillenkugellager
		125	13	6820DD	B2	Einreihige Radialrillenkugellager
125		13	6820VV	B6	Einreihige Radialrillenkugellager	
125		13	6820ZZ	B1	Einreihige Radialrillenkugellager	
135		25	51120	E	Axialrillenkugellager	
140		20	6920	B	Einreihige Radialrillenkugellager	
140		20	6920ZZ	B1	Einreihige Radialrillenkugellager	
140		20	7920A5TRV1VSULP3	D	Hochgenauigkeitslager	
140		20	7920A5TRV1VSUMP3	D	Hochgenauigkeitslager	
140		20	7920CTRV1VSULP3	D	Hochgenauigkeitslager	
140		20	7920CTRV1VSUMP3	D	Hochgenauigkeitslager	
140		24	NCF2920V	H5	Zylinderrollenlager	
140		25	32920J	F	Kegelrollenlager	
140		40	7920A5TRDULP3	D	Hochgenauigkeitslager	
140		40	7920A5TRDULP3	D	Hochgenauigkeitslager	
140		40	7920A5TRDUMP3	D	Hochgenauigkeitslager	

Auswahl nach Abmessungen (Metrisch)

Bohrung 100 mm

Bohrung	AD	Breite	Kurzzeichen	Typ	Lagertyp
100	140	40	7920A5TRDUMP3	D	Hochgenauigkeitslager
	140	40	7920CTRDUPL3	D	Hochgenauigkeitslager
	140	40	7920CTRDUPL3	D	Hochgenauigkeitslager
	140	40	7920CTRDUPL3	D	Hochgenauigkeitslager
	140	40	7920CTRDUPL3	D	Hochgenauigkeitslager
	140	40	NNU4920MBKRE2CC1P4	I1	Hochgenauigkeitslager
	150	16	16020	B	Einreihige Radialrillenkugellager
	150	24	6020	B	Einreihige Radialrillenkugellager
	150	24	6020DDU	B2	Einreihige Radialrillenkugellager
	150	24	6020DU	B2	Einreihige Radialrillenkugellager
	150	24	6020M	B	Einreihige Radialrillenkugellager
	150	24	6020NR	B3	Einreihige Radialrillenkugellager
	150	24	6020TCG12P4	B	Hochgenauigkeitslager
	150	24	6020TCG12P4	B	Hochgenauigkeitslager
	150	24	6020VV	B6	Einreihige Radialrillenkugellager
	150	24	6020Z	B1	Einreihige Radialrillenkugellager
	150	24	6020ZZ	B1	Einreihige Radialrillenkugellager
	150	24	7020A5TRV1VSULP3	D	Hochgenauigkeitslager
	150	24	7020A5TRV1VSUMP3	D	Hochgenauigkeitslager
	150	24	7020CTRV1VSULP3	D	Hochgenauigkeitslager
	150	24	7020CTRV1VSUMP3	D	Hochgenauigkeitslager
	150	24	NU1020M	H2	Zylinderrollenlager
	150	32	32020XJ	F	Kegelrollenlager
	150	37	NCF3020V	H5	Zylinderrollenlager
	150	37	NN3020MBKRCC1P4	I	Hochgenauigkeitslager
	150	38	51220	E	Axialrillenkugellager
	150	45	BSB100150DUHP3	D	Hochgenauigkeitslager
	150	48	7020A5TRDUPL3	D	Hochgenauigkeitslager
	150	48	7020A5TRDUPL3	D	Hochgenauigkeitslager
	150	48	7020A5TRDUMP3	D	Hochgenauigkeitslager
	150	48	7020A5TRDUMP3	D	Hochgenauigkeitslager
	150	48	7020CTRDUPL3	D	Hochgenauigkeitslager
	150	48	7020CTRDUPL3	D	Hochgenauigkeitslager
	150	48	7020CTRDUPL3	D	Hochgenauigkeitslager
	150	48	7020CTRDUPL3	D	Hochgenauigkeitslager
	150	48	7020CTRDUPL3	D	Hochgenauigkeitslager
	150	48	7020CTRDUPL3	D	Hochgenauigkeitslager
	150	66	RS-5020DSE7NAS5	H6	Zylinderrollenlager
	150	67	NNCF5020V	I2	Zylinderrollenlager
	155	45	53220	E1	Axialrillenkugellager
	165	52	23120CE4	K	Pendelrollenlager
	165	52	23120CKE4	K1	Pendelrollenlager
	165	52	23120EMW33	K	Pendelrollenlager
	165	65	24120CAME4	K	Pendelrollenlager
	170	42	29320E	O	Pendelrollenlager
	170	55	51320	E	Axialrillenkugellager
	170	68	52224	N	Axialrillenkugellager
	175	64	53320	E1	Axialrillenkugellager
	180	34	1220J	G	Pendelkugellager
	180	34	1220KJ	G1	Pendelkugellager
	180	34	6220	B	Einreihige Radialrillenkugellager
	180	34	6220DDU	B2	Einreihige Radialrillenkugellager
	180	34	6220M	B	Einreihige Radialrillenkugellager
	180	34	6220NR	B3	Einreihige Radialrillenkugellager
	180	34	6220Z	B1	Einreihige Radialrillenkugellager
	180	34	6220ZZ	B1	Einreihige Radialrillenkugellager
	180	34	7220BW	D	Einreihige Schrägkugellager
	180	34	7220BWG	D	Einreihige Schrägkugellager
	180	34	N220W	H	Zylinderrollenlager

Auswahl nach Abmessungen (Metrisch)

Bohrung 100 mm

Bohrung	AD	Breite	Kurzzeichen	Typ	Lagertyp
100	180	34	NF220W	H4	Zylinderrollenlager
	180	34	NJ220EM	H1	Zylinderrollenlager
	180	34	NJ220ET	H1	Zylinderrollenlager
	180	34	NJ220W	H1	Zylinderrollenlager
	180	34	NU220EM	H2	Zylinderrollenlager
	180	34	NU220ET	H2	Zylinderrollenlager
	180	34	NU220W	H2	Zylinderrollenlager
	180	34	NUP220ET	H3	Zylinderrollenlager
	180	34	NUP220W	H3	Zylinderrollenlager
	180	37	30220J	F	Kegelrollenlager
	180	46	2220J	G	Pendelkugellager
	180	46	2220KJ	G1	Pendelkugellager
	180	46	22220GAME4	K	Pendelrollenlager
	180	46	22220CAMKE4	K1	Pendelrollenlager
	180	46	22220EAE4	K	Pendelrollenlager
	180	46	22220EAKE4	K1	Pendelrollenlager
	180	46	22220EJW33	K	Pendelrollenlager
	180	46	22220EKJW33	K1	Pendelrollenlager
	180	46	NJ2220ET	H1	Zylinderrollenlager
	180	46	NJ2220W	H1	Zylinderrollenlager
	180	46	NU2220M	H2	Zylinderrollenlager
	180	46	NU2220W	H2	Zylinderrollenlager
	180	46	NUP2220M	H3	Zylinderrollenlager
	180	49	32220J	F	Kegelrollenlager
	180	60,3	23220GE4	K	Pendelrollenlager
	180	60,3	23220CKE4	K1	Pendelrollenlager
	180	60,3	23220EJW33	K	Pendelrollenlager
	180	60,3	23220EKJW33	K1	Pendelrollenlager
	180	63	33220J	F	Kegelrollenlager
	180	64	7220A5TRDULP3	D	Hochgenauigkeitslager
	180	64	7220CTRDULP3	D	Hochgenauigkeitslager
	180	64	7220CTRDUMP3	D	Hochgenauigkeitslager
	210	67	29420E	O	Pendelrollenlager
	210	85	51420M	E	Axialrillenkugellager
	215	47	1320J	G	Pendelkugellager
	215	47	1320KJ	G1	Pendelkugellager
	215	47	21320GAME4	K	Pendelrollenlager
	215	47	21320CAMK	K1	Pendelrollenlager
	215	47	6320	B	Einreihige Radialrillenkugellager
	215	47	6320DDU	B2	Einreihige Radialrillenkugellager
	215	47	6320M	B	Einreihige Radialrillenkugellager
	215	47	6320Z	B1	Einreihige Radialrillenkugellager
	215	47	6320ZZ	B1	Einreihige Radialrillenkugellager
	215	47	7320BM	D	Einreihige Schrägkugellager
	215	47	7320BMG	D	Einreihige Schrägkugellager
	215	47	7320BW	D	Einreihige Schrägkugellager
	215	47	7320BWG	D	Einreihige Schrägkugellager
	215	47	N320ET	H	Zylinderrollenlager
	215	47	N320M	H	Zylinderrollenlager
	215	47	N320W	H	Zylinderrollenlager
	215	47	NJ320ET	H1	Zylinderrollenlager
	215	47	NJ320W	H1	Zylinderrollenlager
	215	47	NU320EM	H2	Zylinderrollenlager
	215	47	NU320ET	H2	Zylinderrollenlager
215	47	NU320W	H2	Zylinderrollenlager	
215	47	NUP320ET	H3	Zylinderrollenlager	
215	51,5	30320J	F	Kegelrollenlager	

Auswahl nach Abmessungen (Metrisch)

Bohrung 100–105 mm

Bohrung	AD	Breite	Kurzzeichen	Typ	Lagertyp
100	215	56,5	31320J	F	Kegelrollenlager
	215	73	22320CAME4	K	Pendelrollenlager
	215	73	22320CAME4C4VE	K	Pendelrollenlager
	215	73	22320CAMKE4	K1	Pendelrollenlager
	215	73	22320EAE4	K	Pendelrollenlager
	215	73	22320EAKE4	K1	Pendelrollenlager
	215	73	22320EJW33	K	Pendelrollenlager
	215	73	22320EKJW33	K1	Pendelrollenlager
	215	73	22320EKMW33	K1	Pendelrollenlager
	215	73	22320KVEC4	K1	Pendelrollenlager
	215	73	22320EMW33	K	Pendelrollenlager
	215	73	22320VEC4	K	Pendelrollenlager
	215	73	NJ2320M	H1	Zylinderrollenlager
	215	73	NJ2320W	H1	Zylinderrollenlager
	215	73	NU2320M	H2	Zylinderrollenlager
	215	73	NU2320W	H2	Zylinderrollenlager
	215	73	NUP2320M	H3	Zylinderrollenlager
	215	77,5	32320J	F	Kegelrollenlager
	250	58	NU420M	H2	Zylinderrollenlager
	105	130	13	6821	B
130		13	6821VV	B6	Einreihige Radialrillenkugellager
145		20	6921	B	Einreihige Radialrillenkugellager
145		20	6921ZZ	B1	Einreihige Radialrillenkugellager
145		40	7921A5TRDULP3	D	Hochgenauigkeitslager
145		40	7921A5TRDUMP3	D	Hochgenauigkeitslager
145		40	7921CTRDULP3	D	Hochgenauigkeitslager
145		40	7921CTRDULP3	D	Hochgenauigkeitslager
145		40	7921CTRDUMP3	D	Hochgenauigkeitslager
145		40	NNU4921MBKRE1CC1P4	I1	Hochgenauigkeitslager
160		18	16021	B	Einreihige Radialrillenkugellager
160		26	6021	B	Einreihige Radialrillenkugellager
160		26	6021DDU	B2	Einreihige Radialrillenkugellager
160		26	6021Z	B1	Einreihige Radialrillenkugellager
160		26	6021ZZ	B1	Einreihige Radialrillenkugellager
160		26	7021A5TRV1VSULP3	D	Hochgenauigkeitslager
160		26	7021CTRV1VSULP3	D	Hochgenauigkeitslager
160		26	NU1021M	H2	Zylinderrollenlager
160		35	32021XJ	F	Kegelrollenlager
160		41	NN3021MBKRCC1P4	I	Hochgenauigkeitslager
160		43	33021J	F	Kegelrollenlager
160		52	7021A5TRDULP3	D	Hochgenauigkeitslager
160		52	7021A5TRDULP3	D	Hochgenauigkeitslager
160		52	7021A5TRDUMP3	D	Hochgenauigkeitslager
160		52	7021CTRDULP3	D	Hochgenauigkeitslager
160		52	7021CTRDULP3	D	Hochgenauigkeitslager
160		52	7021CTRDUMP3	D	Hochgenauigkeitslager
160		52	7021CTRDUMP3	D	Hochgenauigkeitslager
190		36	1221J	G	Pendelkugellager
190		36	6221	B	Einreihige Radialrillenkugellager
190		36	6221DDU	B2	Einreihige Radialrillenkugellager
190		36	6221NR	B3	Einreihige Radialrillenkugellager
190		36	6221ZZ	B1	Einreihige Radialrillenkugellager
190		36	7221BMG	D	Einreihige Schrägkugellager
190	36	7221BW	D	Einreihige Schrägkugellager	
190	36	N221M	H	Zylinderrollenlager	
190	36	NJ221EM	H1	Zylinderrollenlager	
190	36	NJ221W	H1	Zylinderrollenlager	

Auswahl nach Abmessungen (Metrisch)

Bohrung 105–110 mm

Bohrung	AD	Breite	Kurzzeichen	Typ	Lagertyp
105	190	36	NU221W	H2	Zylinderrollenlager
	190	39	30221J	F	Kegelrollenlager
	190	50	2221J	G	Pendelkugellager
	190	53	32221J	F	Kegelrollenlager
	190	72	7221CTRDULP3	D	Hochgenauigkeitslager
	225	49	1321J	G	Pendelkugellager
	225	49	6321	B	Einreihige Radialrillenkugellager
	225	49	6321M	B	Einreihige Radialrillenkugellager
	225	49	6321ZZ	B1	Einreihige Radialrillenkugellager
	225	49	7321BM	D	Einreihige Schrägkugellager
	225	49	7321BMG	D	Einreihige Schrägkugellager
	225	49	N321M	H	Zylinderrollenlager
	225	49	N321W	H	Zylinderrollenlager
	225	49	NF321M	H4	Zylinderrollenlager
	225	49	NJ321W	H1	Zylinderrollenlager
	225	49	NU321EM	H2	Zylinderrollenlager
	225	49	NU321W	H2	Zylinderrollenlager
	225	53,5	30321J	F	Kegelrollenlager
	225	81,5	32321J	F	Kegelrollenlager
	260	60	NJ421M	H1	Zylinderrollenlager
260	60	NU421M	H2	Zylinderrollenlager	
110	140	16	6822	B	Einreihige Radialrillenkugellager
	140	16	6822VV	B6	Einreihige Radialrillenkugellager
	145	25	51122	E	Axialrillenkugellager
	150	20	6922	B	Einreihige Radialrillenkugellager
	150	20	6922ZZ	B1	Einreihige Radialrillenkugellager
	150	24	NCF2922V	H5	Zylinderrollenlager
	150	25	32922J	F	Kegelrollenlager
	150	40	7922A5TRDULP3	D	Hochgenauigkeitslager
	150	40	7922A5TRDULP3	D	Hochgenauigkeitslager
	150	40	7922A5TRDUMP3	D	Hochgenauigkeitslager
	150	40	7922A5TRDUMP3	D	Hochgenauigkeitslager
	150	40	7922CTRDULP3	D	Hochgenauigkeitslager
	150	40	7922CTRDULP3	D	Hochgenauigkeitslager
	150	40	7922CTRDUMP3	D	Hochgenauigkeitslager
	150	40	7922CTRDUMP3	D	Hochgenauigkeitslager
	150	40	NNU4922MBKRE1CC1P4	I1	Hochgenauigkeitslager
	160	38	51222	E	Axialrillenkugellager
	165	45	53222	E1	Axialrillenkugellager
	170	19	16022	B	Einreihige Radialrillenkugellager
	170	28	6022	B	Einreihige Radialrillenkugellager
	170	28	6022DDU	B2	Einreihige Radialrillenkugellager
	170	28	6022NR	B3	Einreihige Radialrillenkugellager
	170	28	6022TCG12P4	B	Hochgenauigkeitslager
	170	28	6022Z	B1	Einreihige Radialrillenkugellager
	170	28	6022ZZ	B1	Einreihige Radialrillenkugellager
	170	28	NU1022M	H2	Zylinderrollenlager
	170	38	32022XJ	F	Kegelrollenlager
	170	45	23022CDE4	K	Pendelrollenlager
	170	45	23022CDKE4	K1	Pendelrollenlager
	170	45	23022EJW33	K	Pendelrollenlager
	170	45	NN3022MBKRCC1P4	I	Hochgenauigkeitslager
	170	47	33022J	F	Kegelrollenlager
	170	56	7022A5TRDULP3	D	Hochgenauigkeitslager
170	56	7022A5TRDULP3	D	Hochgenauigkeitslager	
170	56	7022A5TRDUMP3	D	Hochgenauigkeitslager	
170	56	7022A5TRDUMP3	D	Hochgenauigkeitslager	

Auswahl nach Abmessungen (Metrisch)

Bohrung 110 mm

Bohrung	AD	Breite	Kurzzeichen	Typ	Lagertyp
110	170	56	7022CTRDLUP3	D	Hochgenauigkeitslager
	170	56	7022CTRDLUP3	D	Hochgenauigkeitslager
	170	56	7022CTRDUIMP3	D	Hochgenauigkeitslager
	170	56	7022CTRDUIMP3	D	Hochgenauigkeitslager
	170	79	RS-5022DSE7NAS5	H6	Zylinderrollenlager
	180	56	23122CAME4	K	Pendelrollenlager
	180	56	23122CAMKE4	K1	Pendelrollenlager
	180	56	23122CE4	K	Pendelrollenlager
	180	56	23122CKE4	K1	Pendelrollenlager
	180	56	23122EJW33	K	Pendelrollenlager
	180	56	23122EKJW33	K1	Pendelrollenlager
	180	69	24122CAME4	K	Pendelrollenlager
	180	69	24122CE4	K	Pendelrollenlager
	180	69	24122CK30E4	K1	Pendelrollenlager
	180	69	24122JW33	K	Pendelrollenlager
	190	48	29322E	O	Pendelrollenlager
	190	63	51322	E	Axialrillenkugellager
	190	80	52226	N	Axialrillenkugellager
	195	72	53322	E1	Axialrillenkugellager
	200	38	1222J	G	Pendelkugellager
	200	38	1222K	G1	Pendelkugellager
	200	38	6222	B	Einreihige Radialrillenkugellager
	200	38	6222DDU	B2	Einreihige Radialrillenkugellager
	200	38	6222M	B	Einreihige Radialrillenkugellager
	200	38	6222Z	B1	Einreihige Radialrillenkugellager
	200	38	6222ZZ	B1	Einreihige Radialrillenkugellager
	200	38	7222BW	D	Einreihige Schrägkugellager
	200	38	7222BWG	D	Einreihige Schrägkugellager
	200	38	N222M	H	Zylinderrollenlager
	200	38	N222W	H	Zylinderrollenlager
	200	38	NJ222EM	H1	Zylinderrollenlager
	200	38	NJ222W	H1	Zylinderrollenlager
	200	38	NU222EM	H2	Zylinderrollenlager
	200	38	NU222W	H2	Zylinderrollenlager
	200	41	30222J	F	Kegelrollenlager
	200	53	2222J	G	Pendelkugellager
	200	53	22222CAME4	K	Pendelrollenlager
	200	53	22222CAMKE4	K1	Pendelrollenlager
	200	53	22222EAE4	K	Pendelrollenlager
	200	53	22222EAKE4	K1	Pendelrollenlager
	200	53	22222EJW33	K	Pendelrollenlager
	200	53	22222EKJW33	K1	Pendelrollenlager
	200	53	22222KJ	G1	Pendelkugellager
	200	53	NJ2222M	H1	Zylinderrollenlager
	200	53	NJ2222W	H1	Zylinderrollenlager
	200	53	NU2222M	H2	Zylinderrollenlager
	200	53	NU2222W	H2	Zylinderrollenlager
	200	53	NUP2222M	H3	Zylinderrollenlager
	200	56	32222J	F	Kegelrollenlager
	200	69,8	23222CAME4	K	Pendelrollenlager
	200	69,8	23222CAMKE4	K1	Pendelrollenlager
	200	69,8	23222CE4	K	Pendelrollenlager
	200	69,8	23222CKE4	K1	Pendelrollenlager
	200	69,8	23222EKMW33	K1	Pendelrollenlager
	200	69,8	23222EMW33	K	Pendelrollenlager
	230	73	29422E	O	Pendelrollenlager
	230	95	51422M	E	Axialrillenkugellager

Auswahl nach Abmessungen (Metrisch)

Bohrung 110–120 mm

Bohrung	AD	Breite	Kurzzeichen	Typ	Lagertyp	
110	240	50	1322J	G	Pendelkugellager	
	240	50	21322CAME4	K	Pendelrollenlager	
	240	50	6322	B	Einreihige Radialrillenkugellager	
	240	50	6322M	B	Einreihige Radialrillenkugellager	
	240	50	6322ZZ	B1	Einreihige Radialrillenkugellager	
	240	50	7322BM	D	Einreihige Schrägkugellager	
	240	50	7322BMG	D	Einreihige Schrägkugellager	
	240	50	7322BW	D	Einreihige Schrägkugellager	
	240	50	7322BWG	D	Einreihige Schrägkugellager	
	240	50	N322M	H	Zylinderrollenlager	
	240	50	N322W	H	Zylinderrollenlager	
	240	50	NJ322W	H1	Zylinderrollenlager	
	240	50	NU322EM	H2	Zylinderrollenlager	
	240	50	NU322W	H2	Zylinderrollenlager	
	240	54,5	30322J	F	Kegelrollenlager	
	240	63	31322J	F	Kegelrollenlager	
	240	80	22322CAME4C4VE	K	Pendelrollenlager	
	240	80	22322CAME4	K	Pendelrollenlager	
	240	80	22322CAMKE4	K1	Pendelrollenlager	
	240	80	22322EAE4	K	Pendelrollenlager	
	240	80	22322EAKE4	K1	Pendelrollenlager	
	240	80	22322EKMW33	K1	Pendelrollenlager	
	240	80	22322KVEC4	K1	Pendelrollenlager	
	240	80	22322EMW33	K	Pendelrollenlager	
	240	80	22322VEC4	K	Pendelrollenlager	
	240	80	NJ2322M	H1	Zylinderrollenlager	
	240	80	NU2322M	H2	Zylinderrollenlager	
	240	84,5	32322J	F	Kegelrollenlager	
	280	65	NJ422M	H1	Zylinderrollenlager	
	120	150	16	6824	B	Einreihige Radialrillenkugellager
		150	16	6824DD	B2	Einreihige Radialrillenkugellager
		150	16	6824VV	B6	Einreihige Radialrillenkugellager
155		25	51124	E	Axialrillenkugellager	
165		22	6924	B	Einreihige Radialrillenkugellager	
165		22	6924ZZ	B1	Einreihige Radialrillenkugellager	
165		27	NCF2924V	H5	Zylinderrollenlager	
165		29	32924J	F	Kegelrollenlager	
165		44	7924A5TRDULP3	D	Hochgenauigkeitslager	
165		44	7924A5TRDUMP3	D	Hochgenauigkeitslager	
165		44	7924A5TRDUMP3	D	Hochgenauigkeitslager	
165		44	7924CTRULP3	D	Hochgenauigkeitslager	
165		44	7924CTRDUMP3	D	Hochgenauigkeitslager	
170		39	51224	E	Axialrillenkugellager	
175		46	53224	E1	Axialrillenkugellager	
180		19	16024	B	Einreihige Radialrillenkugellager	
180		28	6024	B	Einreihige Radialrillenkugellager	
180		28	6024DDU	B2	Einreihige Radialrillenkugellager	
180		28	6024M	B	Einreihige Radialrillenkugellager	
180		28	6024NR	B3	Einreihige Radialrillenkugellager	
180		28	6024VV	B6	Einreihige Radialrillenkugellager	
180		28	6024Z	B1	Einreihige Radialrillenkugellager	
180		28	6024ZZ	B1	Einreihige Radialrillenkugellager	
180		28	NU1024M	H2	Zylinderrollenlager	
180		38	32024XJ	F	Kegelrollenlager	
180		46	23024CDE4	K	Pendelrollenlager	
180		46	23024CDKE4	K1	Pendelrollenlager	
180		46	23024EJW33	K	Pendelrollenlager	

Auswahl nach Abmessungen (Metrisch)

Bohrung 120 mm

Bohrung	AD	Breite	Kurzzeichen	Typ	Lagertyp
120	180	46	23024EKJW33	K1	Pendelrollenlager
	180	46	NCF3024V	H5	Zylinderrollenlager
	180	46	NN3024MBKRE1CC1P4	I	Hochgenauigkeitslager
	180	48	33024J	F	Kegelrollenlager
	180	56	7024A5TRDULP3	D	Hochgenauigkeitslager
	180	56	7024A5TRDULP3	D	Hochgenauigkeitslager
	180	56	7024A5TRDUMP3	D	Hochgenauigkeitslager
	180	56	7024A5TRDUMP3	D	Hochgenauigkeitslager
	180	56	7024CTRDULP3	D	Hochgenauigkeitslager
	180	56	7024CTRDULP3	D	Hochgenauigkeitslager
	180	56	7024CTRDUMP3	D	Hochgenauigkeitslager
	180	60	24024CAME4	K	Pendelrollenlager
	180	60	24024CE4	K	Pendelrollenlager
	180	60	24024JW33	K	Pendelrollenlager
	180	79	RS-5024DSE7NAS5	H6	Zylinderrollenlager
	200	62	23124CAME4	K	Pendelrollenlager
	200	62	23124CAMKE4	K1	Pendelrollenlager
	200	62	23124CE4	K	Pendelrollenlager
	200	62	23124CKE4	K1	Pendelrollenlager
	200	62	23124EKMW33	K1	Pendelrollenlager
	200	62	23124EMW33	K	Pendelrollenlager
	200	80	24124CAME4	K	Pendelrollenlager
	200	80	24124CAMK30E4	K1	Pendelrollenlager
	200	80	24124CE4	K	Pendelrollenlager
	200	80	24124CK30E4	K1	Pendelrollenlager
	200	80	24124JW33	K	Pendelrollenlager
	200	81	52228	N	Axialrillenkugellager
	210	54	29324E	O	Pendelrollenlager
	210	70	51324	E	Axialrillenkugellager
	215	40	1224M	G	Pendelkugellager
	215	40	6224	B	Einreihige Radialrillenkugellager
	215	40	6224DDU	B2	Einreihige Radialrillenkugellager
	215	40	6224M	B	Einreihige Radialrillenkugellager
	215	40	6224ZZ	B1	Einreihige Radialrillenkugellager
	215	40	7224BM	D	Einreihige Schrägkugellager
	215	40	7224BMG	D	Einreihige Schrägkugellager
	215	40	N224M	H	Zylinderrollenlager
	215	40	N224W	H	Zylinderrollenlager
	215	40	NJ224EM	H1	Zylinderrollenlager
	215	40	NJ224W	H1	Zylinderrollenlager
	215	40	NU224EM	H2	Zylinderrollenlager
	215	40	NU224W	H2	Zylinderrollenlager
	215	40	NUP224EM	H3	Zylinderrollenlager
	215	43,5	30224J	F	Kegelrollenlager
	215	58	22224CAME4	K	Pendelrollenlager
	215	58	22224CAMKE4	K1	Pendelrollenlager
	215	58	22224EAE4	K	Pendelrollenlager
	215	58	22224EAKE4	K1	Pendelrollenlager
	215	58	22224EJW33	K	Pendelrollenlager
	215	58	22224EKJW33	K1	Pendelrollenlager
	215	58	NJ2224M	H1	Zylinderrollenlager
	215	58	NJ2224W	H1	Zylinderrollenlager
	215	58	NU2224M	H2	Zylinderrollenlager
	215	58	NU2224W	H2	Zylinderrollenlager
	215	61,5	32224J	F	Kegelrollenlager
	215	76	23224CAME4	K	Pendelrollenlager
	215	76	23224CAMKE4	K1	Pendelrollenlager

Auswahl nach Abmessungen (Metrisch)

Bohrung 120–130 mm

Bohrung	AD	Breite	Kurzzeichen	Typ	Lagertyp
120	215	76	23224CE4	K	Pendelrollenlager
	215	76	23224CKE4	K1	Pendelrollenlager
	215	76	23224KMW33	K1	Pendelrollenlager
	215	76	23224MW33	K	Pendelrollenlager
	215	80	7224A5TRDULP3	D	Hochgenauigkeitslager
	215	80	7224CTRDULP3	D	Hochgenauigkeitslager
	220	80	53324	E1	Axialrillenkugellager
	250	102	51424M	E	Axialrillenkugellager
	250	78	29424E	O	Pendelrollenlager
	260	55	6324	B	Einreihige Radialrillenkugellager
	260	55	6324DDU	B2	Einreihige Radialrillenkugellager
	260	55	6324M	B	Einreihige Radialrillenkugellager
	260	55	7324BM	D	Einreihige Schrägkugellager
	260	55	7324BMG	D	Einreihige Schrägkugellager
	260	55	N324M	H	Zylinderrollenlager
	260	55	N324W	H	Zylinderrollenlager
	260	55	NJ324W	H1	Zylinderrollenlager
	260	55	NU324EM	H2	Zylinderrollenlager
	260	55	NU324W	H2	Zylinderrollenlager
	260	68	31324J	F	Kegelrollenlager
	260	86	22324CAME4C4VE	K	Pendelrollenlager
	260	86	22324CAME4	K	Pendelrollenlager
	260	86	22324CAMKE4	K1	Pendelrollenlager
	260	86	22324EAE4	K	Pendelrollenlager
	260	86	22324EAKE4	K1	Pendelrollenlager
	260	86	22324EKMW33	K1	Pendelrollenlager
	260	86	22324EMW33	K	Pendelrollenlager
	260	86	22324VEC4	K	Pendelrollenlager
	260	86	NJ2324M	H1	Zylinderrollenlager
	260	86	NU2324M	H2	Zylinderrollenlager
260	90,5	32324J	F	Kegelrollenlager	
130	165	18	6826	B	Einreihige Radialrillenkugellager
	165	18	6826DD	B2	Einreihige Radialrillenkugellager
	165	18	6826VV	B6	Einreihige Radialrillenkugellager
	170	30	51126	E	Axialrillenkugellager
	180	24	6926	B	Einreihige Radialrillenkugellager
	180	24	6926ZZ	B1	Einreihige Radialrillenkugellager
	180	30	NCF2926V	H5	Zylinderrollenlager
	180	32	32926J	F	Kegelrollenlager
	180	48	7926A5TRDULP3	D	Hochgenauigkeitslager
	180	48	7926A5TRDUMP3	D	Hochgenauigkeitslager
	180	48	7926A5TRDUMP3	D	Hochgenauigkeitslager
	180	48	7926CTRDULP3	D	Hochgenauigkeitslager
	180	48	7926CTRDULP3	D	Hochgenauigkeitslager
	180	50	NNU4926MBKRE3CC1P4	I1	Hochgenauigkeitslager
	190	45	51226	E	Axialrillenkugellager
	195	53	53226	E1	Axialrillenkugellager
	200	22	16026	B	Einreihige Radialrillenkugellager
	200	33	6026	B	Einreihige Radialrillenkugellager
	200	33	6026DDU	B2	Einreihige Radialrillenkugellager
	200	33	6026ZZ	B1	Einreihige Radialrillenkugellager
	200	33	NU1026M	H2	Zylinderrollenlager
	200	45	32026XJ	F	Kegelrollenlager
	200	52	23026CDE4	K	Pendelrollenlager
	200	52	23026CDKE4	K1	Pendelrollenlager
	200	52	23026EJW33	K	Pendelrollenlager
	200	52	23026EKJW33	K1	Pendelrollenlager

Auswahl nach Abmessungen (Metrisch)

Bohrung 130 mm

Bohrung	AD	Breite	Kurzzeichen	Typ	Lagertyp
130	200	52	NN3026MBKRE2CC1P4	I	Hochgenauigkeitslager
	200	66	7026A5TRDULP3	D	Hochgenauigkeitslager
	200	66	7026A5TRDULP3	D	Hochgenauigkeitslager
	200	66	7026A5TRDUMP3	D	Hochgenauigkeitslager
	200	66	7026CTRDULP3	D	Hochgenauigkeitslager
	200	66	7026CTRDULP3	D	Hochgenauigkeitslager
	200	69	24026CAME4	K	Pendelrollenlager
	200	69	24026CE4	K	Pendelrollenlager
	200	69	24026CK30E4	K1	Pendelrollenlager
	200	69	24026JW33	K	Pendelrollenlager
	200	94	RS-5026DSE7NAS5	H6	Zylinderrollenlager
	200	95	NNCF5026V	I2	Zylinderrollenlager
	210	64	23126CAME4	K	Pendelrollenlager
	210	64	23126CAMKE4	K1	Pendelrollenlager
	210	64	23126CE4	K	Pendelrollenlager
	210	64	23126CKE4	K1	Pendelrollenlager
	210	64	23126EKMW33	K1	Pendelrollenlager
	210	64	23126EMW33	K	Pendelrollenlager
	210	80	24126CAME4	K	Pendelrollenlager
	210	80	24126CE4	K	Pendelrollenlager
	210	80	24126CK30E4	K1	Pendelrollenlager
	210	80	24126JW33	K	Pendelrollenlager
	215	89	52230	N	Axialrillenkugellager
	225	58	29326E	O	Pendelrollenlager
	225	75	51326	E	Axialrillenkugellager
	230	40	6226	B	Einreihige Radialrillenkugellager
	230	40	6226ZZ	B1	Einreihige Radialrillenkugellager
	230	40	7226BM	D	Einreihige Schrägkugellager
	230	40	7226BMG	D	Einreihige Schrägkugellager
	230	40	N226M	H	Zylinderrollenlager
	230	40	N226W	H	Zylinderrollenlager
	230	40	NJ226W	H1	Zylinderrollenlager
	230	40	NU226EM	H2	Zylinderrollenlager
	230	40	NU226W	H2	Zylinderrollenlager
	230	40	NUP226M	H3	Zylinderrollenlager
	230	43,75	30226J	F	Kegelrollenlager
	230	64	22226CAME4	K	Pendelrollenlager
	230	64	22226CAMKE4	K1	Pendelrollenlager
	230	64	22226EAE4	K	Pendelrollenlager
	230	64	22226EAKE4	K1	Pendelrollenlager
	230	64	22226EJW33	K	Pendelrollenlager
	230	64	22226EKJW33	K1	Pendelrollenlager
	230	64	NJ2226M	H1	Zylinderrollenlager
	230	64	NJ2226W	H1	Zylinderrollenlager
	230	64	NU2226M	H2	Zylinderrollenlager
	230	64	NU2226W	H2	Zylinderrollenlager
	230	67,75	32226J	F	Kegelrollenlager
	230	80	23226CAME4	K	Pendelrollenlager
	230	80	23226CAMKE4	K1	Pendelrollenlager
	230	80	23226CE4	K	Pendelrollenlager
	230	80	23226CKE4	K1	Pendelrollenlager
	230	80	23226EKMW33	K1	Pendelrollenlager
	230	80	23226EMW33	K	Pendelrollenlager
	230	80	7226CTRDUMP3	D	Hochgenauigkeitslager
	235	86	53326	E1	Axialrillenkugellager
	270	85	29426E	O	Pendelrollenlager
	280	58	6326	B	Einreihige Radialrillenkugellager

Auswahl nach Abmessungen (Metrisch)

Bohrung 130–140 mm

Bohrung	AD	Breite	Kurzzeichen	Typ	Lagertyp	
130	280	58	6326M	B	Einreihige Radialrillenkugellager	
	280	58	7326BM	D	Einreihige Schrägkugellager	
	280	58	7326BMG	D	Einreihige Schrägkugellager	
	280	58	N326M	H	Zylinderrollenlager	
	280	58	NJ326M	H1	Zylinderrollenlager	
	280	58	NJ326W	H1	Zylinderrollenlager	
	280	58	NU326M	H2	Zylinderrollenlager	
	280	58	NU326W	H2	Zylinderrollenlager	
	280	58	NUP326M	H3	Zylinderrollenlager	
	280	93	22326CAME4C4VE	K	Pendelrollenlager	
	280	93	22326CAME4	K	Pendelrollenlager	
	280	93	22326CAMKE4	K1	Pendelrollenlager	
	280	93	22326EKMW33	K1	Pendelrollenlager	
	280	93	22326EMW33	K	Pendelrollenlager	
	280	93	22326VEC4	K	Pendelrollenlager	
	280	93	NJ2326M	H1	Zylinderrollenlager	
	280	93	NU2326M	H2	Zylinderrollenlager	
	280	98,75	32326	F	Kegelrollenlager	
	140	175	18	6828	B	Einreihige Radialrillenkugellager
		175	18	6828DDU	B2	Einreihige Radialrillenkugellager
175		18	6828VV	B6	Einreihige Radialrillenkugellager	
175		18	6828ZZ	B1	Einreihige Radialrillenkugellager	
180		31	51128	E	Axialrillenkugellager	
190		24	6928	B	Einreihige Radialrillenkugellager	
190		30	NCF2928V	H5	Zylinderrollenlager	
190		32	32928J	F	Kegelrollenlager	
190		48	7928A5TRDULP3	D	Hochgenauigkeitslager	
190		48	7928A5TRDUMP3	D	Hochgenauigkeitslager	
190		48	7928CTRDUMP3	D	Hochgenauigkeitslager	
190		50	NNU4928MBKRE2CC1P4	I1	Hochgenauigkeitslager	
200		46	51228	E	Axialrillenkugellager	
210		22	16028M	B	Einreihige Radialrillenkugellager	
210		33	6028	B	Einreihige Radialrillenkugellager	
210		33	6028DDU	B2	Einreihige Radialrillenkugellager	
210		33	6028ZZ	B1	Einreihige Radialrillenkugellager	
210		33	NU1028M	H2	Zylinderrollenlager	
210		45	32028XJ	F	Kegelrollenlager	
210		53	23028CAME4	K	Pendelrollenlager	
210		53	23028CDE4	K	Pendelrollenlager	
210		53	23028CDKE4	K1	Pendelrollenlager	
210		53	23028EJW33	K	Pendelrollenlager	
210		53	23028EKJW33	K1	Pendelrollenlager	
210		53	NN3028MBKRE2CC1P4	I	Hochgenauigkeitslager	
210		55	53228	E1	Axialrillenkugellager	
210		66	7028A5TRDUMP3	D	Hochgenauigkeitslager	
210		66	7028CTRDULP3	D	Hochgenauigkeitslager	
210		66	7028CTRDULP3	D	Hochgenauigkeitslager	
210		66	7028CTRDUMP3	D	Hochgenauigkeitslager	
210		69	24028CAME4	K	Pendelrollenlager	
210		69	24028CE4	K	Pendelrollenlager	
210		69	24028CK30E4	K1	Pendelrollenlager	
210		69	24028JW33	K	Pendelrollenlager	
210		94	RS-5028DSE7NAS5	H6	Zylinderrollenlager	
225		68	23128CAME4	K	Pendelrollenlager	
225		68	23128CAMKE4	K1	Pendelrollenlager	
225		68	23128CE4	K	Pendelrollenlager	
225		68	23128CKE4	K1	Pendelrollenlager	

Auswahl nach Abmessungen (Metrisch)

Bohrung 140 mm

Bohrung	AD	Breite	Kurzzeichen	Typ	Lagertyp
140	225	68	23128EKMW33	K1	Pendelrollenlager
	225	68	23128EMW33	K	Pendelrollenlager
	225	85	24128CAME4	K	Pendelrollenlager
	225	85	24128CE4	K	Pendelrollenlager
	225	85	24128CK30E4	K1	Pendelrollenlager
	225	85	24128JW33	K	Pendelrollenlager
	225	90	52232	N	Axialrillenkugellager
	240	60	29328E	O	Pendelrollenlager
	240	80	51328	E	Axialrillenkugellager
	250	42	6228	B	Einreihige Radialrillenkugellager
	250	42	6228M	B	Einreihige Radialrillenkugellager
	250	42	7228BMG	D	Einreihige Schrägkugellager
	250	42	N228M	H	Zylinderrollenlager
	250	42	N228W	H	Zylinderrollenlager
	250	42	NJ228M	H1	Zylinderrollenlager
	250	42	NJ228W	H1	Zylinderrollenlager
	250	42	NU228M	H2	Zylinderrollenlager
	250	42	NU228W	H2	Zylinderrollenlager
	250	42	NUP228M	H3	Zylinderrollenlager
	250	45,75	30228J	F	Kegelrollenlager
	250	68	22228CAME4	K	Pendelrollenlager
	250	68	22228CAMKE4	K1	Pendelrollenlager
	250	68	22228CDE4	K	Pendelrollenlager
	250	68	22228CDKE4	K1	Pendelrollenlager
	250	68	22228EJW33	K	Pendelrollenlager
	250	68	22228EKJW33	K1	Pendelrollenlager
	250	68	NJ2228M	H1	Zylinderrollenlager
	250	68	NJ2228W	H1	Zylinderrollenlager
	250	68	NU2228M	H2	Zylinderrollenlager
	250	68	NU2228W	H2	Zylinderrollenlager
	250	71,75	32228J	F	Kegelrollenlager
	250	88	23228CAME4	K	Pendelrollenlager
	250	88	23228CAMKE4	K1	Pendelrollenlager
	250	88	23228CE4	K	Pendelrollenlager
	250	88	23228CKE4	K1	Pendelrollenlager
	250	88	23228EKMW33	K1	Pendelrollenlager
	250	88	23228EMW33	K	Pendelrollenlager
	280	85	29428E	O	Pendelrollenlager
	300	102	22328CAME4C4VE	K	Pendelrollenlager
	300	102	22328CAME4	K	Pendelrollenlager
	300	102	22328CAMKE4	K1	Pendelrollenlager
	300	102	22328EKMW33	K1	Pendelrollenlager
	300	102	22328EKVBC4	K1	Pendelrollenlager
	300	102	22328EMW33	K	Pendelrollenlager
	300	102	22328VEC4	K	Pendelrollenlager
	300	102	NU2328M	H2	Zylinderrollenlager
	300	107,8	32328	F	Kegelrollenlager
	300	58	NJ328M	H1	Zylinderrollenlager
	300	62	6328	B	Einreihige Radialrillenkugellager
	300	62	6328M	B	Einreihige Radialrillenkugellager
	300	62	7328BM	D	Einreihige Schrägkugellager
	300	62	7328BMG	D	Einreihige Schrägkugellager
	300	62	N328M	H	Zylinderrollenlager
	300	62	NF328M	H4	Zylinderrollenlager
	300	62	NU328M	H2	Zylinderrollenlager
	300	62	NU328W	H2	Zylinderrollenlager
	300	62	NUP328M	H3	Zylinderrollenlager

Auswahl nach Abmessungen (Metrisch)

Bohrung 140–150 mm

Bohrung	AD	Breite	Kurzzeichen	Typ	Lagertyp
140	300	77	31328J	F	Kegelrollenlager
	80	44,4	3216M	M	Zweireihige Schrägkugellager
150	190	20	6830	B	Einreihige Radialrillenkugellager
	190	20	6830M	B	Einreihige Radialrillenkugellager
	190	31	51130	E	Axialrillenkugellager
	210	28	6930	B	Einreihige Radialrillenkugellager
	210	28	6930DDU	B2	Einreihige Radialrillenkugellager
	210	36	NCF2930V	H5	Zylinderrollenlager
	210	38	32930	F	Kegelrollenlager
	210	56	7930CTRDUMP3	D	Hochgenauigkeitslager
	210	60	NNU4930MBKRE2CC1P4	I1	Hochgenauigkeitslager
	215	50	51230	E	Axialrillenkugellager
	225	24	16030	B	Einreihige Radialrillenkugellager
	225	24	16030M	B	Einreihige Radialrillenkugellager
	225	35	6030	B	Einreihige Radialrillenkugellager
	225	35	6030DDU	B2	Einreihige Radialrillenkugellager
	225	35	6030M	B	Einreihige Radialrillenkugellager
	225	35	6030ZZ	B1	Einreihige Radialrillenkugellager
	225	35	NU1030M	H2	Zylinderrollenlager
	225	48	32030XJ	F	Kegelrollenlager
	225	56	23030CAME4	K	Pendelrollenlager
	225	56	23030CDE4	K	Pendelrollenlager
	225	56	23030CDKE4	K1	Pendelrollenlager
	225	56	23030EKMW33	K1	Pendelrollenlager
	225	56	23030EMW33	K	Pendelrollenlager
	225	56	NCF3030V	H5	Zylinderrollenlager
	225	56	NN3030MBKRE1CC1P4	I	Hochgenauigkeitslager
	225	70	7030A5TRDULP3	D	Hochgenauigkeitslager
	225	70	7030CTRDUMP3	D	Hochgenauigkeitslager
	225	75	24030CAME4	K	Pendelrollenlager
	225	75	24030CE4	K	Pendelrollenlager
	225	75	24030CK30E4	K1	Pendelrollenlager
	225	75	24030EJW33	K	Pendelrollenlager
	225	99	RS-5030DSE7NAS5	H6	Zylinderrollenlager
	240	97	52234	N	Axialrillenkugellager
	250	100	24130CAME4	K	Pendelrollenlager
	250	100	24130CAMK30E4	K1	Pendelrollenlager
	250	100	24130CE4	K	Pendelrollenlager
	250	100	24130CK30E4	K1	Pendelrollenlager
	250	100	24130JW33	K	Pendelrollenlager
	250	60	29330E	O	Pendelrollenlager
	250	80	23130CAME4	K	Pendelrollenlager
	250	80	23130CAMKE4	K1	Pendelrollenlager
	250	80	23130CE4	K	Pendelrollenlager
	250	80	23130CKE4	K1	Pendelrollenlager
	250	80	23130EKMW33	K1	Pendelrollenlager
	250	80	23130EMW33	K	Pendelrollenlager
	250	80	51330	E	Axialrillenkugellager
	270	45	6230	B	Einreihige Radialrillenkugellager
	270	45	6230M	B	Einreihige Radialrillenkugellager
	270	45	7230BMG	D	Einreihige Schrägkugellager
	270	45	N230M	H	Zylinderrollenlager
270	45	N230W	H	Zylinderrollenlager	
270	45	NJ230M	H1	Zylinderrollenlager	
270	45	NJ230W	H1	Zylinderrollenlager	
270	45	NU230M	H2	Zylinderrollenlager	
270	45	NU230W	H2	Zylinderrollenlager	

Auswahl nach Abmessungen (Metrisch)

Bohrung 150–160 mm

Bohrung	AD	Breite	Kurzzeichen	Typ	Lagertyp	
150	270	49	30230	F	Kegelrollenlager	
	270	73	22230CAME4	K	Pendelrollenlager	
	270	73	22230CAMK	K1	Pendelrollenlager	
	270	73	22230CDE4	K	Pendelrollenlager	
	270	73	22230CDKE4	K1	Pendelrollenlager	
	270	73	22230EKMW33	K1	Pendelrollenlager	
	270	73	22230EMW33	K	Pendelrollenlager	
	270	73	NJ2230M	H1	Zylinderrollenlager	
	270	73	NU2230M	H2	Zylinderrollenlager	
	270	77	32230J	F	Kegelrollenlager	
	270	96	23230CAME4	K	Pendelrollenlager	
	270	96	23230CAMKE4	K1	Pendelrollenlager	
	270	96	23230CE4	K	Pendelrollenlager	
	270	96	23230CKE4	K1	Pendelrollenlager	
	270	96	23230EKMW33	K1	Pendelrollenlager	
	270	96	23230EMW33	K	Pendelrollenlager	
	300	90	29430E	O	Pendelrollenlager	
	320	108	22330CAME4C4VE	K	Pendelrollenlager	
	320	108	22330CAME4	K	Pendelrollenlager	
	320	108	22330CAMKE4	K1	Pendelrollenlager	
	320	108	22330EKMW33	K1	Pendelrollenlager	
	320	108	22330EMW33	K	Pendelrollenlager	
	320	108	22330VEC4	K	Pendelrollenlager	
	320	108	NU2330M	H2	Zylinderrollenlager	
	320	114	32330	F	Kegelrollenlager	
	320	65	6330	B	Einreihige Radialrillenkugellager	
	320	65	6330M	B	Einreihige Radialrillenkugellager	
	320	65	7330BM	D	Einreihige Schrägkugellager	
	320	65	7330BMG	D	Einreihige Schrägkugellager	
	320	65	NJ330M	H1	Zylinderrollenlager	
	320	65	NU330M	H2	Zylinderrollenlager	
	320	65	NU330W	H2	Zylinderrollenlager	
	320	82	31330J	F	Kegelrollenlager	
	160	200	20	6832	B	Einreihige Radialrillenkugellager
		200	20	6832M	B	Einreihige Radialrillenkugellager
		200	31	51132	E	Axialrillenkugellager
		220	28	6932	B	Einreihige Radialrillenkugellager
		220	36	NCF2932V	H5	Zylinderrollenlager
		220	38	32932	F	Kegelrollenlager
		220	56	7932A5TRDULP3	D	Hochgenauigkeitslager
220		56	7932A5TRDULP3	D	Hochgenauigkeitslager	
220		56	7932A5TRDUMP3	D	Hochgenauigkeitslager	
220		56	7932CTRDULP3	D	Hochgenauigkeitslager	
220		60	NNU4932MBKRE2CC1P4	I1	Hochgenauigkeitslager	
225		39	29232M	O	Pendelrollenlager	
225		51	51232	E	Axialrillenkugellager	
240		108	RS-5032DSE7NAS5	H6	Zylinderrollenlager	
240		25	16032M	B	Einreihige Radialrillenkugellager	
240		38	6032	B	Einreihige Radialrillenkugellager	
240		38	6032DDU	B2	Einreihige Radialrillenkugellager	
240		38	6032M	B	Einreihige Radialrillenkugellager	
240		38	NU1032M	H2	Zylinderrollenlager	
240		51	32032XJ	F	Kegelrollenlager	
240		60	23032CAME4	K	Pendelrollenlager	
240		60	23032CDE4	K	Pendelrollenlager	
240		60	23032CDKE4	K1	Pendelrollenlager	
240		60	23032EKMW33	K1	Pendelrollenlager	

Auswahl nach Abmessungen (Metrisch)

Bohrung 160–170 mm

Bohrung	AD	Breite	Kurzzeichen	Typ	Lagertyp
160	240	60	23032EMW33	K	Pendelrollenlager
	240	60	NCF3032V	H5	Zylinderrollenlager
	240	76	7032A5TRDUMP3	D	Hochgenauigkeitslager
	240	80	24032CAME4	K	Pendelrollenlager
	240	80	24032CAMK30E4	K1	Pendelrollenlager
	240	80	24032CE4	K	Pendelrollenlager
	240	80	24032CK30E4	K1	Pendelrollenlager
	270	109	24132CAME4	K	Pendelrollenlager
	270	109	24132CE4	K	Pendelrollenlager
	270	109	24132CK30E4	K1	Pendelrollenlager
	270	109	24132JW33	K	Pendelrollenlager
	270	67	29332E	O	Pendelrollenlager
	270	86	23132CAME4	K	Pendelrollenlager
	270	86	23132CAMKE4	K1	Pendelrollenlager
	270	86	23132CE4	K	Pendelrollenlager
	270	86	23132CKE4	K1	Pendelrollenlager
	270	86	23132EKMW33	K1	Pendelrollenlager
	270	86	23132EMW33	K	Pendelrollenlager
	270	87	51332	E	Axialrillenkugellager
	290	104	23232CAME4	K	Pendelrollenlager
	290	104	23232CAMKE4	K1	Pendelrollenlager
	290	104	23232CE4	K	Pendelrollenlager
	290	104	23232CKE4	K1	Pendelrollenlager
	290	104	23232EKMW33	K1	Pendelrollenlager
	290	104	23232EMW33	K	Pendelrollenlager
	290	48	6232	B	Einreihige Radialrillenkugellager
	290	48	6232M	B	Einreihige Radialrillenkugellager
	290	48	N232M	H	Zylinderrollenlager
	290	48	NJ232M	H1	Zylinderrollenlager
	290	48	NU232M	H2	Zylinderrollenlager
	290	52	30232	F	Kegelrollenlager
	290	80	22232CAME4	K	Pendelrollenlager
	290	80	22232CAMKE4	K1	Pendelrollenlager
	290	80	22232CDE4	K	Pendelrollenlager
	290	80	22232CDKE4	K1	Pendelrollenlager
	290	80	22232EKMW33	K1	Pendelrollenlager
	290	80	22232EMW33	K	Pendelrollenlager
	290	80	NU2232M	H2	Zylinderrollenlager
	290	84	32232J	F	Kegelrollenlager
	320	95	29432E	O	Pendelrollenlager
	340	114	22332CAME4C4VE	K	Pendelrollenlager
	340	114	22332CAME4	K	Pendelrollenlager
	340	114	22332CAMKE4	K1	Pendelrollenlager
	340	114	22332EKMW33	K1	Pendelrollenlager
	340	114	22332EKVBC4	K1	Pendelrollenlager
	340	114	22332EMW33	K	Pendelrollenlager
	340	114	22332VEC4	K	Pendelrollenlager
	340	114	NU2332M	H2	Zylinderrollenlager
	340	121	32332	F	Kegelrollenlager
	340	68	6332	B	Einreihige Radialrillenkugellager
340	68	6332M	B	Einreihige Radialrillenkugellager	
340	68	7332BM	D	Einreihige Schrägkugellager	
340	68	7332BMG	D	Einreihige Schrägkugellager	
340	68	NU332M	H2	Zylinderrollenlager	
340	90	3218M	M	Zweireihige Schrägkugellager	
170	215	22	6834	B	Einreihige Radialrillenkugellager
	215	22	6834M	B	Einreihige Radialrillenkugellager

Auswahl nach Abmessungen (Metrisch)

Bohrung 170 mm

Bohrung	AD	Breite	Kurzzeichen	Typ	Lagertyp
170	215	34	51134	E	Axialrillenkugellager
	230	28	6934	B	Einreihige Radialrillenkugellager
	230	36	NCF2934V	H5	Zylinderrollenlager
	230	38	32934J	F	Kegelrollenlager
	230	56	7934CTRDULP3	D	Hochgenauigkeitslager
	230	56	7934CTRDUMP3	D	Hochgenauigkeitslager
	230	60	NNU4934MBKRE3CC1P4	I1	Hochgenauigkeitslager
	240	42	29234M	K	Pendelrollenlager
	240	55	51234	E	Axialrillenkugellager
	260	121	RS-5034DSE7NAS5	H6	Zylinderrollenlager
	260	28	16034M	B	Einreihige Radialrillenkugellager
	260	42	6034	B	Einreihige Radialrillenkugellager
	260	42	6034M	B	Einreihige Radialrillenkugellager
	260	42	NU1034M	H2	Zylinderrollenlager
	260	57	32034XJ	F	Kegelrollenlager
	260	67	23034CAME4	K	Pendelrollenlager
	260	67	23034CDE4	K	Pendelrollenlager
	260	67	23034CDKE4	K1	Pendelrollenlager
	260	67	23034EKMW33	K1	Pendelrollenlager
	260	67	23034EMW33	K	Pendelrollenlager
	260	84	7034CTRDUMP3	D	Hochgenauigkeitslager
	260	90	24034CAME4	K	Pendelrollenlager
	260	90	24034CE4	K	Pendelrollenlager
	260	90	24034CK30E4	K1	Pendelrollenlager
	260	90	24034EJW33	K	Pendelrollenlager
	280	109	24134CAME4	K	Pendelrollenlager
	280	109	24134CE4	K	Pendelrollenlager
	280	109	24134CK30E4	K1	Pendelrollenlager
	280	109	24134JW33	K	Pendelrollenlager
	280	67	29334E	O	Pendelrollenlager
	280	87	51334	E	Axialrillenkugellager
	280	88	23134CAME4	K	Pendelrollenlager
	280	88	23134CE4	K	Pendelrollenlager
	280	88	23134CKE4	K1	Pendelrollenlager
	280	88	23134EKMW33	K1	Pendelrollenlager
	280	88	23134EMW33	K	Pendelrollenlager
	310	110	23234CAME4	K	Pendelrollenlager
	310	110	23234CAMKE4	K1	Pendelrollenlager
	310	110	23234CE4	K	Pendelrollenlager
	310	110	23234CKE4	K1	Pendelrollenlager
	310	52	6234	B	Einreihige Radialrillenkugellager
	310	52	6234M	B	Einreihige Radialrillenkugellager
	310	52	7234BMG	D	Einreihige Schrägkugellager
	310	52	NJ234M	H1	Zylinderrollenlager
	310	52	NU234M	H2	Zylinderrollenlager
	310	57	30234	F	Kegelrollenlager
	310	86	22234CAME4	K	Pendelrollenlager
	310	86	22234CAMKE4	K1	Pendelrollenlager
	310	86	22234CDE4	K	Pendelrollenlager
	310	86	22234CDKE4	K1	Pendelrollenlager
	310	86	22234EKMW33	K1	Pendelrollenlager
	310	86	22234EMW33	K	Pendelrollenlager
	310	86	NU2234M	H2	Zylinderrollenlager
	310	91	32234J	F	Kegelrollenlager
	340	103	29434M	O	Pendelrollenlager
	360	120	22334CAME4C4VE	K	Pendelrollenlager
	360	120	22334CAME4	K	Pendelrollenlager

Auswahl nach Abmessungen (Metrisch)

Bohrung 170–180 mm

Bohrung	AD	Breite	Kurzzeichen	Typ	Lagertyp
170	360	120	22334CAMKE4	K1	Pendelrollenlager
	360	120	22334EKMW33	K1	Pendelrollenlager
	360	120	22334EMW33	K	Pendelrollenlager
	360	127	32334	F	Kegelrollenlager
	360	72	6334M	B	Einreihige Radialrillenkugellager
	360	72	7334BMG	D	Einreihige Schrägkugellager
	360	72	NU334M	H2	Zylinderrollenlager
180	225	22	6836	B	Einreihige Radialrillenkugellager
	225	22	6836M	B	Einreihige Radialrillenkugellager
	225	34	51136	E	Axialrillenkugellager
	250	33	6936M	B	Einreihige Radialrillenkugellager
	250	42	29236M	O	Pendelrollenlager
	250	42	NCF2936V	H5	Zylinderrollenlager
	250	45	32936J	F	Kegelrollenlager
	250	52	23936CAME4	K	Pendelrollenlager
	250	56	51236	E	Axialrillenkugellager
	250	66	7936A5TRDUMP3	D	Hochgenauigkeitslager
	250	66	7936CTRULP3	D	Hochgenauigkeitslager
	250	66	7936CTRULP3	D	Hochgenauigkeitslager
	250	66	7936CTRDUMP3	D	Hochgenauigkeitslager
	250	69	NNU4936MBKRE1CC1P4	I1	Hochgenauigkeitslager
	280	100	24036CAME4	K	Pendelrollenlager
	280	100	24036CAMK30E4	K1	Pendelrollenlager
	280	100	24036CE4	K	Pendelrollenlager
	280	100	24036CK30E4	K1	Pendelrollenlager
	280	100	24036JW33	K	Pendelrollenlager
	280	135	RS-5036DSE7NAS5	H6	Zylinderrollenlager
	280	31	16036M	B	Einreihige Radialrillenkugellager
	280	46	6036	B	Einreihige Radialrillenkugellager
	280	46	6036M	B	Einreihige Radialrillenkugellager
	280	46	NU1036M	H2	Zylinderrollenlager
	280	64	32036XJ	F	Kegelrollenlager
	280	74	23036CDE4	K	Pendelrollenlager
	280	74	23036CDKE4	K1	Pendelrollenlager
	280	74	23036EKMW33	K1	Pendelrollenlager
	280	74	23036EMW33	K	Pendelrollenlager
	280	74	NCF3036V	H5	Zylinderrollenlager
	280	92	7036A5TRDUMP3	D	Hochgenauigkeitslager
	300	118	24136CAME4	K	Pendelrollenlager
	300	118	24136CAMK30E4	K1	Pendelrollenlager
	300	118	24136CE4	K	Pendelrollenlager
	300	118	24136CK30E4	K1	Pendelrollenlager
	300	118	24136JW33	K	Pendelrollenlager
	300	73	29336E	O	Pendelrollenlager
	300	95	51336	E	Axialrillenkugellager
	300	96	23136CAME4	K	Pendelrollenlager
	300	96	23136CAMKE4	K1	Pendelrollenlager
	300	96	23136CE4	K	Pendelrollenlager
	300	96	23136CKE4	K1	Pendelrollenlager
	300	96	23136EKMW33	K1	Pendelrollenlager
	300	96	23136EMW33	K	Pendelrollenlager
	320	112	23236CAME4	K	Pendelrollenlager
	320	112	23236CAMKE4	K1	Pendelrollenlager
	320	112	23236CE4	K	Pendelrollenlager
	320	112	23236CKE4	K1	Pendelrollenlager
	320	52	6236	B	Einreihige Radialrillenkugellager
	320	52	6236M	B	Einreihige Radialrillenkugellager

Auswahl nach Abmessungen (Metrisch)

Bohrung 180–190 mm

Bohrung	AD	Breite	Kurzzeichen	Typ	Lagertyp
180	320	52	7236BMG	D	Einreihige Schrägkugellager
	320	52	NJ236M	H1	Zylinderrollenlager
	320	52	NU236M	H2	Zylinderrollenlager
	320	57	30236	F	Kegelrollenlager
	320	86	22236CAME4	K	Pendelrollenlager
	320	86	22236CAMKE4	K1	Pendelrollenlager
	320	86	22236CDE4	K	Pendelrollenlager
	320	86	22236CDKE4	K1	Pendelrollenlager
	320	86	22236EKMW33	K1	Pendelrollenlager
	320	86	22236EMW33	K	Pendelrollenlager
	320	86	NU2236M	H2	Zylinderrollenlager
	320	91	32236J	F	Kegelrollenlager
	360	109	29436M	O	Pendelrollenlager
	380	126	22336CAME4C4VE	K	Pendelrollenlager
	380	126	22336CAME4	K	Pendelrollenlager
	380	126	22336CAMKE4	K1	Pendelrollenlager
	380	134	32336	F	Kegelrollenlager
	380	75	6336M	B	Einreihige Radialrillenkugellager
	380	75	7336BM	D	Einreihige Schrägkugellager
	380	75	7336BMG	D	Einreihige Schrägkugellager
380	75	NU336M	H2	Zylinderrollenlager	
190	240	24	6838	B	Einreihige Radialrillenkugellager
	240	24	6838M	B	Einreihige Radialrillenkugellager
	240	37	51138	E	Axialrillenkugellager
	260	33	6938M	B	Einreihige Radialrillenkugellager
	260	42	NCF2938V	H5	Zylinderrollenlager
	260	45	32938J	F	Kegelrollenlager
	260	52	23938CAME4	K	Pendelrollenlager
	260	66	7938A5TRDUMP3	D	Hochgenauigkeitslager
	260	66	7938CTRDLUP3	D	Hochgenauigkeitslager
	260	69	NNU4938MBKRE1CC1P4	I1	Hochgenauigkeitslager
	270	62	51238M	E	Axialrillenkugellager
	290	100	24038CAME4	K	Pendelrollenlager
	290	100	24038CE4	K	Pendelrollenlager
	290	100	24038CK30E4	K1	Pendelrollenlager
	290	100	24038EJW33	K	Pendelrollenlager
	290	135	RS-5038DSE7NAS5	H6	Zylinderrollenlager
	290	31	16038M	B	Einreihige Radialrillenkugellager
	290	46	6038	B	Einreihige Radialrillenkugellager
	290	46	6038M	B	Einreihige Radialrillenkugellager
	290	46	NU1038M	H2	Zylinderrollenlager
	290	64	32038XJ	F	Kegelrollenlager
	290	75	23038CAME4	K	Pendelrollenlager
	290	75	23038CAMKE4	K1	Pendelrollenlager
	290	75	23038EJW33	K	Pendelrollenlager
	290	75	23038EKJW33	K1	Pendelrollenlager
	290	75	NCF3038V	H5	Zylinderrollenlager
	290	92	7038A5TRDUMP3	D	Hochgenauigkeitslager
	320	104	23138CAME4	K	Pendelrollenlager
	320	104	23138CAMKE4	K1	Pendelrollenlager
	320	104	23138CE4	K	Pendelrollenlager
	320	104	23138CKE4	K1	Pendelrollenlager
	320	104	23138EJW33	K	Pendelrollenlager
	320	104	23138EKJW33	K1	Pendelrollenlager
	320	105	51338M	E	Axialrillenkugellager
	320	128	24138CAME4	K	Pendelrollenlager
	320	128	24138CE4	K	Pendelrollenlager

Auswahl nach Abmessungen (Metrisch)

Bohrung 190–200 mm

Bohrung	AD	Breite	Kurzzeichen	Typ	Lagertyp	
190	320	128	24138CK30E4	K1	Pendelrollenlager	
	320	128	24138JW33	K	Pendelrollenlager	
	320	78	29338E	O	Pendelrollenlager	
	340	120	23238CAME4	K	Pendelrollenlager	
	340	120	23238CE4	K	Pendelrollenlager	
	340	120	23238CKE4	K1	Pendelrollenlager	
	340	55	6238	B	Einreihige Radialrillenkugellager	
	340	55	6238M	B	Einreihige Radialrillenkugellager	
	340	55	NJ238M	H1	Zylinderrollenlager	
	340	55	NU238M	H2	Zylinderrollenlager	
	340	92	22238CAME4	K	Pendelrollenlager	
	340	92	22238CAMKE4	K1	Pendelrollenlager	
	340	92	22238EKMW33	K1	Pendelrollenlager	
	340	92	22238EMW33	K	Pendelrollenlager	
	340	92	NU2238M	H2	Zylinderrollenlager	
	340	97	32238J	F	Kegelrollenlager	
	380	115	29438M	O	Pendelrollenlager	
	400	132	22338CAME4C4VE	K	Pendelrollenlager	
	400	132	22338CAME4	K	Pendelrollenlager	
	400	132	22338CAMKE4	K1	Pendelrollenlager	
	400	140	32338	F	Kegelrollenlager	
	400	78	6338M	B	Einreihige Radialrillenkugellager	
	400	78	NU338M	H2	Zylinderrollenlager	
	200	250	24	6840M	B	Einreihige Radialrillenkugellager
		250	37	51140	E	Axialrillenkugellager
		280	38	6940M	B	Einreihige Radialrillenkugellager
280		48	29240M	O	Pendelrollenlager	
280		48	NCF2940V	H5	Zylinderrollenlager	
280		51	32940J	F	Kegelrollenlager	
280		60	23940CAME4	K	Pendelrollenlager	
280		62	51240M	E	Axialrillenkugellager	
280		76	7940A5TRDUMP3	D	Hochgenauigkeitslager	
310		102	7040A5TRDUMP3	D	Hochgenauigkeitslager	
310		109	24040CAME4	K	Pendelrollenlager	
310		109	24040CE4	K	Pendelrollenlager	
310		109	24040CK30E4	K1	Pendelrollenlager	
310		109	24040EJW33	K	Pendelrollenlager	
310		149	RS-5040DSE7NAS5	H6	Zylinderrollenlager	
310		34	16040M	B	Einreihige Radialrillenkugellager	
310		51	6040	B	Einreihige Radialrillenkugellager	
310		51	6040M	B	Einreihige Radialrillenkugellager	
310		51	NU1040M	H2	Zylinderrollenlager	
310		70	32040XJ	F	Kegelrollenlager	
310		82	23040CAME4	K	Pendelrollenlager	
310		82	23040CAMKE4	K1	Pendelrollenlager	
310		82	23040EKMW33	K1	Pendelrollenlager	
310		82	23040EMW33	K	Pendelrollenlager	
310		82	NCF3040V	H5	Zylinderrollenlager	
340		112	23140CAME4	K	Pendelrollenlager	
340		112	23140CAMKE4	K1	Pendelrollenlager	
340		112	23140CE4	K	Pendelrollenlager	
340		112	23140CKE4	K1	Pendelrollenlager	
340		140	24140CAME4	K	Pendelrollenlager	
340		140	24140CE4	K	Pendelrollenlager	
340		140	24140CK30E4	K1	Pendelrollenlager	
340		140	24140EJW33	K	Pendelrollenlager	
340		85	29340E	O	Pendelrollenlager	

Auswahl nach Abmessungen (Metrisch)

Bohrung 200–220 mm

Bohrung	AD	Breite	Kurzzeichen	Typ	Lagertyp	
200	360	104	32240	F	Kegelrollenlager	
	360	128	23240CAME4	K	Pendelrollenlager	
	360	128	23240CAMKE4	K1	Pendelrollenlager	
	360	128	23240CE4	K	Pendelrollenlager	
	360	128	23240CKE4	K1	Pendelrollenlager	
	360	58	6240M	B	Einreihige Radialrillenkugellager	
	360	58	NJ240M	H1	Zylinderrollenlager	
	360	58	NU240M	H2	Zylinderrollenlager	
	360	98	22240CAME4	K	Pendelrollenlager	
	360	98	22240CAMKE4	K1	Pendelrollenlager	
	360	98	22240EKMW33	K1	Pendelrollenlager	
	360	98	22240EMW33	K	Pendelrollenlager	
	360	98	NU2240M	H2	Zylinderrollenlager	
	400	122	29440M	O	Pendelrollenlager	
	420	138	22340CAME4C4VE	K	Pendelrollenlager	
	420	138	22340CAME4	K	Pendelrollenlager	
	420	138	22340CAMKE4	K1	Pendelrollenlager	
	420	80	NU340M	H2	Zylinderrollenlager	
	220	270	24	6844M	B	Einreihige Radialrillenkugellager
		270	37	51144	E	Axialrillenkugellager
300		38	6944M	B	Einreihige Radialrillenkugellager	
300		48	29244M	O	Pendelrollenlager	
300		48	NCF2944V	H5	Zylinderrollenlager	
300		51	32944J	F	Kegelrollenlager	
300		60	23944CAME4	K	Pendelrollenlager	
300		60	23944CAMKE4	K1	Pendelrollenlager	
300		63	51244M	E	Axialrillenkugellager	
340		118	24044CAME4	K	Pendelrollenlager	
340		118	24044CAMK30E4	K1	Pendelrollenlager	
340		118	24044CE4	K	Pendelrollenlager	
340		118	24044CK30E4	K1	Pendelrollenlager	
340		118	24044EJW33	K	Pendelrollenlager	
340		37	16044M	B	Einreihige Radialrillenkugellager	
340		56	6044M	B	Einreihige Radialrillenkugellager	
340		56	NU1044M	H2	Zylinderrollenlager	
340		76	32044XJ	F	Kegelrollenlager	
340		90	23044CAME4	K	Pendelrollenlager	
340		90	23044CAMKE4	K1	Pendelrollenlager	
340		90	23044EKMW33	K1	Pendelrollenlager	
340		90	23044EMW33	K	Pendelrollenlager	
340		90	NCF3044V	H5	Zylinderrollenlager	
360		85	29344M	O	Pendelrollenlager	
370		120	23144CAME4	K	Pendelrollenlager	
370		120	23144CAMKE4	K1	Pendelrollenlager	
370		120	23144CE4	K	Pendelrollenlager	
370		120	23144CKE4	K1	Pendelrollenlager	
370		120	23144EJW33	K	Pendelrollenlager	
370		120	23144EKJW33	K1	Pendelrollenlager	
370		150	24144CAME4	K	Pendelrollenlager	
370		150	24144CE4	K	Pendelrollenlager	
370		150	24144EJW33	K	Pendelrollenlager	
400		108	22244CAME4	K	Pendelrollenlager	
400		108	22244CAMKE4	K1	Pendelrollenlager	
400		108	22244EKMW33	K1	Pendelrollenlager	
400		108	22244EMW33	K	Pendelrollenlager	
400		144	23244CAME4	K	Pendelrollenlager	
400		144	23244CAMKE4	K1	Pendelrollenlager	

Auswahl nach Abmessungen (Metrisch)

Bohrung 220 mm

Bohrung	AD	Breite	Kurzzeichen	Typ	Lagertyp
220	400	144	23244CE4	K	Pendelrollenlager
	400	144	23244CKE4	K1	Pendelrollenlager
	400	144	23244EKMW33	K1	Pendelrollenlager
	400	144	23244EMW33	K	Pendelrollenlager
	400	65	6244M	B	Einreihige Radialrillenkugellager
	400	65	NJ244M	H1	Zylinderrollenlager
	400	65	NU244M	H2	Zylinderrollenlager
	420	122	29444M	O	Pendelrollenlager
	460	145	22344CAME4	K	Pendelrollenlager
	460	145	22344CAMKE4	K1	Pendelrollenlager
	460	145	22344EMW33	K	Pendelrollenlager

Auswahl nach Abmessungen (Zoll)

Bohrung $\frac{1}{8}$ – $\frac{5}{8}$ Zoll

Bohrung	AD	Breite	Kurzzeichen	Typ	Lagertyp
$\frac{1}{8}$	$\frac{3}{8}$	$\frac{5}{32}$	KLNJ $\frac{1}{8}$ Y	B	Einreihige Radialrillenkugellager
	$\frac{3}{8}$	$\frac{5}{32}$	R2ZZ	B1	Einreihige Radialrillenkugellager
$\frac{3}{16}$	$\frac{1}{2}$	0,196	R3A-2Z	B1	Einreihige Radialrillenkugellager
	$\frac{1}{2}$	$\frac{5}{32}$	KLNJ $\frac{3}{16}$ Y	B	Einreihige Radialrillenkugellager
	$\frac{1}{2}$	$\frac{5}{32}$	R3	B	Einreihige Radialrillenkugellager
	$\frac{1}{2}$	$\frac{5}{32}$	R3	B	Einreihige Radialrillenkugellager
	$\frac{1}{2}$	$\frac{5}{32}$	R3ZZ	B1	Einreihige Radialrillenkugellager
$\frac{1}{4}$	$\frac{3}{4}$	$\frac{7}{32}$	KLNJ $\frac{1}{4}$ Y	B	Einreihige Radialrillenkugellager
	$\frac{3}{4}$	$\frac{7}{32}$	R4ATNH	B	Einreihige Radialrillenkugellager
	$\frac{3}{4}$	$\frac{9}{32}$	KLNJ $\frac{1}{4}$ -2RSY	B2	Einreihige Radialrillenkugellager
	$\frac{3}{4}$	$\frac{9}{32}$	KLNJ $\frac{1}{4}$ -2ZY	B1	Einreihige Radialrillenkugellager
	$\frac{3}{4}$	$\frac{9}{32}$	R4A-2Z	B1	Einreihige Radialrillenkugellager
	$\frac{5}{8}$	0,196	R4-2RS	B2	Einreihige Radialrillenkugellager
	$\frac{5}{8}$	0,196	R4-2Z	B1	Einreihige Radialrillenkugellager
	$\frac{5}{8}$	0,196	R4TNH	B	Einreihige Radialrillenkugellager
$\frac{3}{8}$	$\frac{7}{8}$	$\frac{7}{32}$	KLNJ $\frac{3}{8}$ Y	B	Einreihige Radialrillenkugellager
	$\frac{7}{8}$	$\frac{7}{32}$	R6	B	Einreihige Radialrillenkugellager
	$\frac{7}{8}$	$\frac{9}{32}$	KLNJ $\frac{3}{8}$ -2RSY	B2	Einreihige Radialrillenkugellager
	$\frac{7}{8}$	$\frac{9}{32}$	KLNJ $\frac{3}{8}$ -2ZY	B1	Einreihige Radialrillenkugellager
	$\frac{7}{8}$	$\frac{9}{32}$	R6VV	B6	Einreihige Radialrillenkugellager
	$\frac{7}{8}$	$\frac{9}{32}$	R6Z	B1	Einreihige Radialrillenkugellager
	$\frac{7}{8}$	$\frac{9}{32}$	R6ZZ	B1	Einreihige Radialrillenkugellager
	$\frac{1}{2}$	$\frac{1}{8}$	$\frac{1}{4}$	KLNJ $\frac{1}{2}$ Y	B
$\frac{1}{8}$		$\frac{1}{4}$	R8	B	Einreihige Radialrillenkugellager
$\frac{1}{8}$		$\frac{5}{16}$	KLNJ $\frac{1}{2}$ -2RSY	B2	Einreihige Radialrillenkugellager
$\frac{1}{8}$		$\frac{5}{16}$	KLNJ $\frac{1}{2}$ -2ZY	B1	Einreihige Radialrillenkugellager
$\frac{1}{8}$		$\frac{5}{16}$	R8DD	B2	Einreihige Radialrillenkugellager
$\frac{1}{8}$		$\frac{5}{16}$	R8ZZ	B1	Einreihige Radialrillenkugellager
$\frac{1}{16}$		$\frac{3}{8}$	LJ $\frac{1}{2}$ -2RSY	B2	Einreihige Radialrillenkugellager
$\frac{1}{16}$		$\frac{3}{8}$	LJ $\frac{1}{2}$ -2ZY	B1	Einreihige Radialrillenkugellager
$\frac{1}{16}$		$\frac{3}{8}$	LJ $\frac{1}{2}$ Y	B	Einreihige Radialrillenkugellager
$\frac{1}{16}$		$\frac{3}{8}$	LJT $\frac{1}{2}$ M	D	Einreihige Schrägkugellager
$\frac{1}{16}$		$\frac{3}{8}$	LRJ $\frac{1}{2}$ M	H	Zylinderrollenlager
$\frac{1}{16}$		$\frac{3}{8}$	LRJA $\frac{1}{2}$ M	H4	Zylinderrollenlager
$\frac{1}{16}$		$\frac{3}{8}$	RLS4	B	Einreihige Radialrillenkugellager
$\frac{1}{16}$		$\frac{3}{8}$	RLS4ZZ	B1	Einreihige Radialrillenkugellager
$\frac{1}{8}$		$\frac{5}{8}$	MJ $\frac{1}{2}$ J	B	Einreihige Radialrillenkugellager
$\frac{5}{8}$	$\frac{1}{16}$	$\frac{5}{8}$	MJ $\frac{5}{8}$ -2RSJ	B2	Einreihige Radialrillenkugellager
	$\frac{1}{16}$	$\frac{5}{8}$	MJ $\frac{5}{8}$ -2ZJ	B1	Einreihige Radialrillenkugellager
	$\frac{1}{16}$	$\frac{5}{8}$	MJ $\frac{5}{8}$ J	B	Einreihige Radialrillenkugellager
	$\frac{1}{16}$	$\frac{5}{8}$	MJT $\frac{5}{8}$ M	D	Einreihige Schrägkugellager
	$\frac{1}{16}$	$\frac{5}{8}$	NMJ $\frac{5}{8}$ M	G	Pendelkugellager
	$\frac{1}{16}$	$\frac{5}{8}$	RMS5	B	Einreihige Radialrillenkugellager
	$\frac{1}{8}$	$\frac{11}{32}$	KLNJ $\frac{5}{8}$ -2RSY	B2	Einreihige Radialrillenkugellager
	$\frac{1}{8}$	$\frac{11}{32}$	KLNJ $\frac{5}{8}$ -2ZY	B1	Einreihige Radialrillenkugellager
	$\frac{1}{8}$	$\frac{11}{32}$	R10DDU	B2	Einreihige Radialrillenkugellager
	$\frac{1}{8}$	$\frac{11}{32}$	R10ZZ	B1	Einreihige Radialrillenkugellager
	$\frac{1}{8}$	$\frac{9}{32}$	KLNJ $\frac{5}{8}$ Y	B	Einreihige Radialrillenkugellager
	$\frac{1}{8}$	$\frac{9}{32}$	R10	B	Einreihige Radialrillenkugellager
	$\frac{1}{16}$	$\frac{7}{16}$	LJ $\frac{5}{8}$ -2RSJ	B2	Einreihige Radialrillenkugellager
	$\frac{1}{16}$	$\frac{7}{16}$	LJ $\frac{5}{8}$ -2ZJ	B1	Einreihige Radialrillenkugellager
	$\frac{1}{16}$	$\frac{7}{16}$	LJ $\frac{5}{8}$ J	B	Einreihige Radialrillenkugellager
	$\frac{1}{16}$	$\frac{7}{16}$	LJT $\frac{5}{8}$ M	D	Einreihige Schrägkugellager
	$\frac{1}{16}$	$\frac{7}{16}$	LLRJ $\frac{5}{8}$ J	H2	Zylinderrollenlager
	$\frac{1}{16}$	$\frac{7}{16}$	LRJ $\frac{5}{8}$ J	H	Zylinderrollenlager
	$\frac{1}{16}$	$\frac{7}{16}$	LRJA $\frac{5}{8}$ J	H4	Zylinderrollenlager
	$\frac{1}{16}$	$\frac{7}{16}$	RLS5	B	Einreihige Radialrillenkugellager

Auswahl nach Abmessungen (Zoll)

Bohrung $\frac{5}{8}$ –1 Zoll

Bohrung	AD	Breite	Kurzzeichen	Typ	Lagertyp
$\frac{5}{8}$	$1\frac{9}{16}$	$\frac{7}{16}$	RLS5DDU	B2	Einreihige Radialrillenkugellager
	$1\frac{9}{16}$	$\frac{7}{16}$	RLS5ZZ	B1	Einreihige Radialrillenkugellager
$\frac{3}{4}$	$1\frac{5}{8}$	$\frac{5}{16}$	KLNJ $\frac{3}{4}$ J	B	Einreihige Radialrillenkugellager
	$1\frac{5}{8}$	$\frac{5}{16}$	R12	B	Einreihige Radialrillenkugellager
	$1\frac{5}{8}$	$\frac{7}{16}$	KLNJ $\frac{3}{4}$ -2ZJ	B1	Einreihige Radialrillenkugellager
	$1\frac{5}{8}$	$\frac{7}{16}$	R12DDU	B2	Einreihige Radialrillenkugellager
	$1\frac{5}{8}$	$\frac{7}{16}$	R12ZZ	B1	Einreihige Radialrillenkugellager
	$1\frac{7}{8}$	$\frac{9}{16}$	LJ $\frac{3}{4}$ -2RSJ	B2	Einreihige Radialrillenkugellager
	$1\frac{7}{8}$	$\frac{9}{16}$	LJ $\frac{3}{4}$ -2ZJ	B1	Einreihige Radialrillenkugellager
	$1\frac{7}{8}$	$\frac{9}{16}$	LJ $\frac{3}{4}$ J	B	Einreihige Radialrillenkugellager
	$1\frac{7}{8}$	$\frac{9}{16}$	LJT $\frac{3}{4}$ M	D	Einreihige Schrägkugellager
	$1\frac{7}{8}$	$\frac{9}{16}$	LLRJ $\frac{3}{4}$ J	H2	Zylinderrollenlager
	$1\frac{7}{8}$	$\frac{9}{16}$	LRJ $\frac{3}{4}$ J	H	Zylinderrollenlager
	$1\frac{7}{8}$	$\frac{9}{16}$	LRJA $\frac{3}{4}$ J	H4	Zylinderrollenlager
	$1\frac{7}{8}$	$\frac{9}{16}$	RLS6	B	Einreihige Radialrillenkugellager
	$1\frac{7}{8}$	$\frac{9}{16}$	RLS6ZZ	B1	Einreihige Radialrillenkugellager
	2	$1\frac{1}{16}$	MJ $\frac{3}{4}$ -2RSJ	B2	Einreihige Radialrillenkugellager
	2	$1\frac{1}{16}$	MJ $\frac{3}{4}$ -2ZJ	B1	Einreihige Radialrillenkugellager
	2	$1\frac{1}{16}$	MJ $\frac{3}{4}$ J	B	Einreihige Radialrillenkugellager
	2	$1\frac{1}{16}$	MJT $\frac{3}{4}$ M	D	Einreihige Schrägkugellager
	2	$1\frac{1}{16}$	MMRJ $\frac{3}{4}$ J	H2	Zylinderrollenlager
	2	$1\frac{1}{16}$	RMS6	B	Einreihige Radialrillenkugellager
2	$1\frac{1}{16}$	RMS6DDU	B2	Einreihige Radialrillenkugellager	
$\frac{7}{8}$	$1\frac{7}{8}$	$\frac{1}{2}$	KLNJ $\frac{7}{8}$ -2ZJ	B1	Einreihige Radialrillenkugellager
	$1\frac{7}{8}$	$\frac{1}{2}$	R14ZZ	B1	Einreihige Radialrillenkugellager
	$1\frac{7}{8}$	$\frac{3}{8}$	KLNJ $\frac{7}{8}$ J	B	Einreihige Radialrillenkugellager
	$1\frac{7}{8}$	$\frac{3}{8}$	R14	B	Einreihige Radialrillenkugellager
	2	$\frac{9}{16}$	LJ $\frac{7}{8}$ -2RSJ	B2	Einreihige Radialrillenkugellager
	2	$\frac{9}{16}$	LJ $\frac{7}{8}$ -2ZJ	B1	Einreihige Radialrillenkugellager
	2	$\frac{9}{16}$	LJ $\frac{7}{8}$ J	B	Einreihige Radialrillenkugellager
	2	$\frac{9}{16}$	LJT $\frac{7}{8}$ M	D	Einreihige Schrägkugellager
	2	$\frac{9}{16}$	LLRJ $\frac{7}{8}$ J	H2	Zylinderrollenlager
	2	$\frac{9}{16}$	LRJ $\frac{7}{8}$ J	H	Zylinderrollenlager
	2	$\frac{9}{16}$	LRJA $\frac{7}{8}$ J	H4	Zylinderrollenlager
	2	$\frac{9}{16}$	RLS7	B	Einreihige Radialrillenkugellager
	2	$\frac{9}{16}$	RLS7ZZ	B1	Einreihige Radialrillenkugellager
	$2\frac{1}{4}$	$1\frac{1}{16}$	MJ $\frac{7}{8}$ -2RSJ	B2	Einreihige Radialrillenkugellager
	$2\frac{1}{4}$	$1\frac{1}{16}$	MJ $\frac{7}{8}$ J	B	Einreihige Radialrillenkugellager
	$2\frac{1}{4}$	$1\frac{1}{16}$	MJT $\frac{7}{8}$ M	D	Einreihige Schrägkugellager
	$2\frac{1}{4}$	$1\frac{1}{16}$	MMRJ $\frac{7}{8}$ J	H2	Zylinderrollenlager
	$2\frac{1}{4}$	$1\frac{1}{16}$	MRJ $\frac{7}{8}$ J	H	Zylinderrollenlager
	$2\frac{1}{4}$	$1\frac{1}{16}$	MRJA $\frac{7}{8}$ J	H4	Zylinderrollenlager
	$2\frac{1}{4}$	$1\frac{1}{16}$	NMJ $\frac{7}{8}$ M	G	Pendelkugellager
$2\frac{1}{4}$	$1\frac{1}{16}$	RMS7	B	Einreihige Radialrillenkugellager	
1	2	$\frac{1}{2}$	KLNJ1-2RSJ	B2	Einreihige Radialrillenkugellager
	2	$\frac{1}{2}$	KLNJ1-2ZJ	B1	Einreihige Radialrillenkugellager
	2	$\frac{1}{2}$	R16DDU	B2	Einreihige Radialrillenkugellager
	2	$\frac{1}{2}$	R16ZZ	B1	Einreihige Radialrillenkugellager
	2	$\frac{3}{8}$	KLNJ1J	B	Einreihige Radialrillenkugellager
	2	$\frac{3}{8}$	R16	B	Einreihige Radialrillenkugellager
	$2\frac{1}{2}$	$\frac{3}{4}$	MJT1M	D	Einreihige Schrägkugellager
	$2\frac{1}{2}$	$\frac{3}{4}$	MJ1J	B	Einreihige Radialrillenkugellager
	$2\frac{1}{2}$	$\frac{3}{4}$	MMRJ1J	H2	Zylinderrollenlager
	$2\frac{1}{2}$	$\frac{3}{4}$	MMRJN1M	H2	Zylinderrollenlager
	$2\frac{1}{2}$	$\frac{3}{4}$	MRJ1J	H	Zylinderrollenlager
	$2\frac{1}{2}$	$\frac{3}{4}$	MRJA1J	H4	Zylinderrollenlager
	$2\frac{1}{2}$	$\frac{3}{4}$	NMJ1M	G	Pendelkugellager

Auswahl nach Abmessungen (Zoll)

Bohrung 1–1³/₈ Zoll

Bohrung	AD	Breite	Kurzzeichen	Typ	Lagertyp	
1	2 ¹ / ₂	3/4	RMS8	B	Einreihige Radialrillenkugellager	
	2 ¹ / ₂	7/8	MJ1-2RSJ	B2	Einreihige Radialrillenkugellager	
	2 ¹ / ₂	7/8	MJ1-2ZJ	B1	Einreihige Radialrillenkugellager	
	2 ¹ / ₄	5/8	LJ1-2RSJ	B2	Einreihige Radialrillenkugellager	
	2 ¹ / ₄	5/8	LJ1-2ZJ	B1	Einreihige Radialrillenkugellager	
	2 ¹ / ₄	5/8	LJ1J	B	Einreihige Radialrillenkugellager	
	2 ¹ / ₄	5/8	LJT1M	D	Einreihige Schrägkugellager	
	2 ¹ / ₄	5/8	LRJ1J	H	Zylinderrollenlager	
	2 ¹ / ₄	5/8	LRJA1J	H4	Zylinderrollenlager	
	2 ¹ / ₄	5/8	NLJ1TN	G	Pendelkugellager	
	2 ¹ / ₄	5/8	RLS8	B	Einreihige Radialrillenkugellager	
	1 ¹ / ₈	2 ¹ / ₂	5/8	LJ1 ¹ / ₈ -2RSJ	B2	Einreihige Radialrillenkugellager
2 ¹ / ₂		5/8	LJ1 ¹ / ₈ -2ZJ	B1	Einreihige Radialrillenkugellager	
2 ¹ / ₂		5/8	LJ1 ¹ / ₈ J	B	Einreihige Radialrillenkugellager	
2 ¹ / ₂		5/8	LJT1 ¹ / ₈ M	D	Einreihige Schrägkugellager	
2 ¹ / ₂		5/8	LLRJ1 ¹ / ₈ J	H2	Zylinderrollenlager	
2 ¹ / ₂		5/8	LRJ1 ¹ / ₈ J	H	Zylinderrollenlager	
2 ¹ / ₂		5/8	LRJA1 ¹ / ₈ J	H4	Zylinderrollenlager	
2 ¹ / ₂		5/8	NLJ1 ¹ / ₈ TN	G	Pendelkugellager	
2 ¹ / ₂		5/8	RLS9	B	Einreihige Radialrillenkugellager	
2 ¹ / ₈		1/2	R18ZZ	B1	Einreihige Radialrillenkugellager	
2 ¹ / ₈		3/8	KLNJ1 ¹ / ₈ J	B	Einreihige Radialrillenkugellager	
2 ¹ / ₈		3/8	R18	B	Einreihige Radialrillenkugellager	
2 ¹³ / ₁₆		13/16	MJ1 ¹ / ₈ J	B	Einreihige Radialrillenkugellager	
2 ¹³ / ₁₆		13/16	MJT1 ¹ / ₈ M	D	Einreihige Schrägkugellager	
2 ¹³ / ₁₆		13/16	MMRJ1 ¹ / ₈ J	H2	Zylinderrollenlager	
2 ¹³ / ₁₆		13/16	MRJ1 ¹ / ₈ J	H	Zylinderrollenlager	
2 ¹³ / ₁₆		13/16	MRJA1 ¹ / ₈ J	H4	Zylinderrollenlager	
2 ¹³ / ₁₆		13/16	RMS9	B	Einreihige Radialrillenkugellager	
1 ¹ / ₄		2 ¹ / ₄	1/2	KLNJ1 ¹ / ₄ -2ZJ	B1	Einreihige Radialrillenkugellager
		2 ¹ / ₄	1/2	R20ZZ	B1	Einreihige Radialrillenkugellager
	2 ¹ / ₄	3/8	KLNJ1 ¹ / ₄ J	B	Einreihige Radialrillenkugellager	
	2 ¹ / ₄	3/8	R20	B	Einreihige Radialrillenkugellager	
	2 ³ / ₄	1 ¹ / ₁₆	LJ1 ¹ / ₄ -2RSJ	B2	Einreihige Radialrillenkugellager	
	2 ³ / ₄	1 ¹ / ₁₆	LJ1 ¹ / ₄ -2ZJ	B1	Einreihige Radialrillenkugellager	
	2 ³ / ₄	1 ¹ / ₁₆	LJ1 ¹ / ₄ J	B	Einreihige Radialrillenkugellager	
	2 ³ / ₄	1 ¹ / ₁₆	LJT1 ¹ / ₄ M	D	Einreihige Schrägkugellager	
	2 ³ / ₄	1 ¹ / ₁₆	LLRJ1 ¹ / ₄ J	H2	Zylinderrollenlager	
	2 ³ / ₄	1 ¹ / ₁₆	LRJ1 ¹ / ₄ J	H	Zylinderrollenlager	
	2 ³ / ₄	1 ¹ / ₁₆	LRJA1 ¹ / ₄ J	H4	Zylinderrollenlager	
	2 ³ / ₄	1 ¹ / ₁₆	NLJ1 ¹ / ₄ TN	G	Pendelkugellager	
	2 ³ / ₄	1 ¹ / ₁₆	RLS10	B	Einreihige Radialrillenkugellager	
	3 ¹ / ₈	0,875	MJT1 ¹ / ₄ M	D	Einreihige Schrägkugellager	
	3 ¹ / ₈	7/8	MJ1 ¹ / ₄ -2RSJ	B2	Einreihige Radialrillenkugellager	
	3 ¹ / ₈	7/8	MJ1 ¹ / ₄ -2ZJ	B1	Einreihige Radialrillenkugellager	
	3 ¹ / ₈	7/8	MJ1 ¹ / ₄ J	B	Einreihige Radialrillenkugellager	
	3 ¹ / ₈	7/8	MJ1 ¹ / ₄ NRJ	B3	Einreihige Radialrillenkugellager	
	3 ¹ / ₈	7/8	MMRJ1 ¹ / ₄ J	H2	Zylinderrollenlager	
	3 ¹ / ₈	7/8	MRJ1 ¹ / ₄ J	H	Zylinderrollenlager	
	3 ¹ / ₈	7/8	MRJA1 ¹ / ₄ J	H4	Zylinderrollenlager	
	3 ¹ / ₈	7/8	MRJA1 ¹ / ₄ V	H4	Zylinderrollenlager	
	3 ¹ / ₈	7/8	NMJ1 ¹ / ₄ M	G	Pendelkugellager	
	3 ¹ / ₈	7/8	RMS10	B	Einreihige Radialrillenkugellager	
	1 ³ / ₈	2 ¹ / ₂	7/16	KLNJ1 ³ / ₈ J	B	Einreihige Radialrillenkugellager
		2 ⁹ / ₁₆	9/16	XLJ1 ³ / ₈ J	B	Einreihige Radialrillenkugellager
3		1 ¹ / ₁₆	LJ1 ³ / ₈ -2RSJ	B2	Einreihige Radialrillenkugellager	
3		1 ¹ / ₁₆	LJ1 ³ / ₈ -2ZJ	B1	Einreihige Radialrillenkugellager	

Auswahl nach Abmessungen (Zoll)

Bohrung 1³/₈–1³/₄ Zoll

Bohrung	AD	Breite	Kurzzeichen	Typ	Lagertyp
1 ³ / ₈	3	1 ¹ / ₁₆	LJ1 ³ / ₈ J	B	Einreihige Radialrillenkugellager
	3	1 ¹ / ₁₆	LJT1 ³ / ₈ M	D	Einreihige Schrägkugellager
	3	1 ¹ / ₁₆	LLRJ1 ³ / ₈ J	H2	Zylinderrollenlager
	3	1 ¹ / ₁₆	LRJ1 ³ / ₈ J	H	Zylinderrollenlager
	3	1 ¹ / ₁₆	LRJA1 ³ / ₈ J	H4	Zylinderrollenlager
	3	1 ¹ / ₁₆	NLJ1 ³ / ₈ M	G	Pendelkugellager
	3	1 ¹ / ₁₆	RLS11	B	Einreihige Radialrillenkugellager
	3 ¹ / ₂	0,875	MJT1 ³ / ₈ M	D	Einreihige Schrägkugellager
	3 ¹ / ₂	⁷ / ₈	MJ1 ³ / ₈ -2ZJ	B1	Einreihige Radialrillenkugellager
	3 ¹ / ₂	⁷ / ₈	MJ1 ³ / ₈ J	B	Einreihige Radialrillenkugellager
	3 ¹ / ₂	⁷ / ₈	MRJ1 ³ / ₈ J	H	Zylinderrollenlager
	3 ¹ / ₂	⁷ / ₈	MRJA1 ³ / ₈ J	H4	Zylinderrollenlager
	3 ¹ / ₂	⁷ / ₈	RMS11	B	Einreihige Radialrillenkugellager
	1 ¹ / ₂	2 ¹¹ / ₁₆	⁹ / ₁₆	XLJ1 ¹ / ₂ Y	B
2 ¹¹ / ₁₆		⁹ / ₁₆	XLRJ1 ¹ / ₂ M	H	Zylinderrollenlager
2 ⁵ / ₈		⁷ / ₁₆	KLNJ1 ¹ / ₂ J	B	Einreihige Radialrillenkugellager
3 ¹ / ₄		³ / ₄	LJ1 ¹ / ₂ -2RSJ	B2	Einreihige Radialrillenkugellager
3 ¹ / ₄		³ / ₄	LJ1 ¹ / ₂ -2ZJ	B1	Einreihige Radialrillenkugellager
3 ¹ / ₄		³ / ₄	LJ1 ¹ / ₂ J	B	Einreihige Radialrillenkugellager
3 ¹ / ₄		³ / ₄	LJT1 ¹ / ₂ M	D	Einreihige Schrägkugellager
3 ¹ / ₄		³ / ₄	LLRJ1 ¹ / ₂ J	H2	Zylinderrollenlager
3 ¹ / ₄		³ / ₄	LRJ1 ¹ / ₂ J	H	Zylinderrollenlager
3 ¹ / ₄		³ / ₄	LRJ1 ¹ / ₂ M	H	Zylinderrollenlager
3 ¹ / ₄		³ / ₄	LRJA1 ¹ / ₂ J	H4	Zylinderrollenlager
3 ¹ / ₄		³ / ₄	RLS12	B	Einreihige Radialrillenkugellager
3 ³ / ₄		¹⁵ / ₁₆	MJ1 ¹ / ₂ J	B	Einreihige Radialrillenkugellager
3 ³ / ₄		¹⁵ / ₁₆	MJT1 ¹ / ₂ M	D	Einreihige Schrägkugellager
3 ³ / ₄		¹⁵ / ₁₆	MMRJ1 ¹ / ₂ J	H2	Zylinderrollenlager
3 ³ / ₄		¹⁵ / ₁₆	MRJ1 ¹ / ₂ J	H	Zylinderrollenlager
3 ³ / ₄		¹⁵ / ₁₆	MRJA1 ¹ / ₂ J	H4	Zylinderrollenlager
3 ³ / ₄	¹⁵ / ₁₆	NMJ1 ¹ / ₂ M	G	Pendelkugellager	
3 ³ / ₄	¹⁵ / ₁₆	RMS12	B	Einreihige Radialrillenkugellager	
1 ⁵ / ₈	2 ⁷ / ₈	⁹ / ₁₆	XLJ1 ⁵ / ₈ M	B	Einreihige Radialrillenkugellager
	3 ¹ / ₂	³ / ₄	LJ1 ⁵ / ₈ J	B	Einreihige Radialrillenkugellager
	3 ¹ / ₂	³ / ₄	LJT1 ⁵ / ₈ M	D	Einreihige Schrägkugellager
	3 ¹ / ₂	³ / ₄	LRJ1 ⁵ / ₈ J	H	Zylinderrollenlager
	3 ¹ / ₂	³ / ₄	LRJA1 ⁵ / ₈ J	H4	Zylinderrollenlager
	3 ¹ / ₂	³ / ₄	NLJ1 ⁵ / ₈ TN	G	Pendelkugellager
	3 ¹ / ₂	³ / ₄	RLS13	B	Einreihige Radialrillenkugellager
	4	¹⁵ / ₁₆	MJ1 ⁵ / ₈ J	B	Einreihige Radialrillenkugellager
	4	¹⁵ / ₁₆	MJT1 ⁵ / ₈ M	D	Einreihige Schrägkugellager
	4	¹⁵ / ₁₆	MRJ1 ⁵ / ₈ M	H	Zylinderrollenlager
	4	¹⁵ / ₁₆	MRJA1 ⁵ / ₈ M	H4	Zylinderrollenlager
4	¹⁵ / ₁₆	RMS13	B	Einreihige Radialrillenkugellager	
1 ³ / ₄	3	⁹ / ₁₆	XLJ1 ³ / ₄ J	B	Einreihige Radialrillenkugellager
	3	⁹ / ₁₆	XLRJ1 ³ / ₄ M	H	Zylinderrollenlager
	3 ³ / ₄	¹³ / ₁₆	LJ1 ³ / ₄ -2ZJ	B1	Einreihige Radialrillenkugellager
	3 ³ / ₄	¹³ / ₁₆	LJ1 ³ / ₄ J	B	Einreihige Radialrillenkugellager
	3 ³ / ₄	¹³ / ₁₆	LJT1 ³ / ₄ M	D	Einreihige Schrägkugellager
	3 ³ / ₄	¹³ / ₁₆	LRJ1 ³ / ₄ J	H	Zylinderrollenlager
	3 ³ / ₄	¹³ / ₁₆	LRJA1 ³ / ₄ J	H4	Zylinderrollenlager
	3 ³ / ₄	¹³ / ₁₆	NLJ1 ³ / ₄ TN	G	Pendelkugellager
	3 ³ / ₄	¹³ / ₁₆	RLS14	B	Einreihige Radialrillenkugellager
	4 ¹ / ₄	1 ¹ / ₁₆	MJ1 ³ / ₄ J	B	Einreihige Radialrillenkugellager
	4 ¹ / ₄	1 ¹ / ₁₆	MJT1 ³ / ₄ M	D	Einreihige Schrägkugellager
	4 ¹ / ₄	1 ¹ / ₁₆	MRJ1 ³ / ₄ J	H	Zylinderrollenlager
	4 ¹ / ₄	1 ¹ / ₁₆	MRJA1 ³ / ₄ J	H4	Zylinderrollenlager

Auswahl nach Abmessungen (Zoll)

Bohrung 1³/₄–2³/₄ Zoll

Bohrung	AD	Breite	Kurzzeichen	Typ	Lagertyp
1 ³ / ₄	4 ¹ / ₄	1 ¹ / ₁₆	NMJ1 ³ / ₄ M	G	Pendelkugellager
	4 ¹ / ₄	1 ¹ / ₁₆	RMS14	B	Einreihige Radialrillenkugellager
1 ⁷ / ₈	3 ³ / ₁₆	5/8	XLJ1 ⁷ / ₈ J	B	Einreihige Radialrillenkugellager
	4	1 ³ / ₁₆	LJ1 ⁷ / ₈ J	B	Einreihige Radialrillenkugellager
	4	1 ³ / ₁₆	LJT1 ⁷ / ₈ M	D	Einreihige Schrägkugellager
	4	1 ³ / ₁₆	LRJ1 ⁷ / ₈ J	H	Zylinderrollenlager
	4	1 ³ / ₁₆	RLS15	B	Einreihige Radialrillenkugellager
	4 ¹ / ₂	1 ¹ / ₁₆	MJ1 ⁷ / ₈ J	B	Einreihige Radialrillenkugellager
	4 ¹ / ₂	1 ¹ / ₁₆	MJT1 ⁷ / ₈ M	D	Einreihige Schrägkugellager
	4 ¹ / ₂	1 ¹ / ₁₆	MRJ1 ⁷ / ₈ J	H	Zylinderrollenlager
	4 ¹ / ₂	1 ¹ / ₁₆	NMJ1 ⁷ / ₈ M	G	Pendelkugellager
	4 ¹ / ₂	1 ¹ / ₁₆	RMS15	B	Einreihige Radialrillenkugellager
2	3 ¹⁵ / ₁₆	5/8	XLRJ2M	H	Zylinderrollenlager
	3 ⁵ / ₁₆	5/8	XLJ2J	B	Einreihige Radialrillenkugellager
	4	1 ³ / ₁₆	LJ2J	B	Einreihige Radialrillenkugellager
	4	1 ³ / ₁₆	LJT2M	D	Einreihige Schrägkugellager
	4	1 ³ / ₁₆	LRJ2J	H	Zylinderrollenlager
	4	1 ³ / ₁₆	LRJA2J	H4	Zylinderrollenlager
	4	1 ³ / ₁₆	RLS16	B	Einreihige Radialrillenkugellager
	4 ¹ / ₂	1 ¹ / ₁₆	MJ2J	B	Einreihige Radialrillenkugellager
	4 ¹ / ₂	1 ¹ / ₁₆	MJT2M	D	Einreihige Schrägkugellager
	4 ¹ / ₂	1 ¹ / ₁₆	MMRJ2J	H2	Zylinderrollenlager
	4 ¹ / ₂	1 ¹ / ₁₆	MRJ2J	H	Zylinderrollenlager
	4 ¹ / ₂	1 ¹ / ₁₆	MRJA2J	H4	Zylinderrollenlager
	4 ¹ / ₂	1 ¹ / ₁₆	RMS16	B	Einreihige Radialrillenkugellager
2 ¹ / ₄	3 ⁹ / ₁₆	5/8	XLJ2 ¹ / ₄ J	B	Einreihige Radialrillenkugellager
	3 ⁹ / ₁₆	5/8	XLRJ2 ¹ / ₄ M	H	Zylinderrollenlager
	4 ¹ / ₂	7/8	LJ2 ¹ / ₄ J	B	Einreihige Radialrillenkugellager
	4 ¹ / ₂	7/8	LJT2 ¹ / ₄ M	D	Einreihige Schrägkugellager
	4 ¹ / ₂	7/8	LLRJ2 ¹ / ₄ M	H2	Zylinderrollenlager
	4 ¹ / ₂	7/8	LRJ2 ¹ / ₄ J	H	Zylinderrollenlager
	4 ¹ / ₂	7/8	LRJA2 ¹ / ₄ J	H4	Zylinderrollenlager
	4 ¹ / ₂	7/8	RLS18	B	Einreihige Radialrillenkugellager
	5	1 ¹ / ₄	MJ2 ¹ / ₄ J	B	Einreihige Radialrillenkugellager
	5	1 ¹ / ₄	MJT2 ¹ / ₄ M	D	Einreihige Schrägkugellager
	5	1 ¹ / ₄	MRJ2 ¹ / ₄ J	H	Zylinderrollenlager
	5	1 ¹ / ₄	MRJA2 ¹ / ₄ J	H4	Zylinderrollenlager
	5	1 ¹ / ₄	NMJ2 ¹ / ₄ M	G	Pendelkugellager
5	1 ¹ / ₄	QJM2 ¹ / ₄ M	P2	Vierpunktlager	
5	1 ¹ / ₄	RMS18	B	Einreihige Radialrillenkugellager	
2 ³ / ₈	3 ³ / ₄	1 ¹ / ₁₆	XLJ2 ³ / ₈ J	B	Einreihige Radialrillenkugellager
2 ¹ / ₂	3 ⁷ / ₈	1 ¹ / ₁₆	XLJ2 ¹ / ₂ J	B	Einreihige Radialrillenkugellager
	3 ⁷ / ₈	1 ¹ / ₁₆	XLRJ2 ¹ / ₂ M	H	Zylinderrollenlager
	5	1 ⁵ / ₁₆	LJ2 ¹ / ₂ J	B	Einreihige Radialrillenkugellager
	5	1 ⁵ / ₁₆	LJT2 ¹ / ₂ M	D	Einreihige Schrägkugellager
	5	1 ⁵ / ₁₆	LRJ2 ¹ / ₂ J	H	Zylinderrollenlager
	5	1 ⁵ / ₁₆	LRJA2 ¹ / ₂ J	H4	Zylinderrollenlager
	5 ¹ / ₂	1 ¹ / ₄	MJ2 ¹ / ₂ J	B	Einreihige Radialrillenkugellager
	5 ¹ / ₂	1 ¹ / ₄	MJT2 ¹ / ₂ M	D	Einreihige Schrägkugellager
	5 ¹ / ₂	1 ¹ / ₄	MRJ2 ¹ / ₂ EM	H	Zylinderrollenlager
	5 ¹ / ₂	1 ¹ / ₄	MRJ2 ¹ / ₂ J	H	Zylinderrollenlager
	5 ¹ / ₂	1 ¹ / ₄	MRJA2 ¹ / ₂ J	H4	Zylinderrollenlager
	5 ¹ / ₂	1 ¹ / ₄	NMJ2 ¹ / ₂ M	G	Pendelkugellager
	5 ¹ / ₂	1 ¹ / ₄	RMS20	B	Einreihige Radialrillenkugellager
	2 ³ / ₄	4 ¹ / ₈	1 ¹ / ₁₆	XLJ2 ³ / ₄ M	B
4 ¹ / ₈		1 ¹ / ₁₆	XLRJ2 ³ / ₄ M	H	Zylinderrollenlager
5 ¹ / ₄		1 ⁵ / ₁₆	LJ2 ³ / ₄ J	B	Einreihige Radialrillenkugellager

Auswahl nach Abmessungen (Zoll)

Bohrung 2³/₄–4 Zoll

Bohrung	AD	Breite	Kurzzeichen	Typ	Lagertyp
2 ³ / ₄	5 ¹ / ₄	1 ⁵ / ₁₆	LJT2 ³ / ₄ M	D	Einreihige Schrägkugellager
	5 ¹ / ₄	8 ¹ / ₄	LRJ2 ³ / ₄ J	H	Zylinderrollenlager
	5 ¹ / ₄	8 ¹ / ₄	LRJA2 ³ / ₄ J	H4	Zylinderrollenlager
	6 ¹ / ₄	1 ³ / ₈	MJ2 ³ / ₄ J	B	Einreihige Radialrillenkugellager
	6 ¹ / ₄	1 ³ / ₈	MJT2 ³ / ₄ M	D	Einreihige Schrägkugellager
	6 ¹ / ₄	1 ³ / ₈	MRJ2 ³ / ₄ EM	H	Zylinderrollenlager
	6 ¹ / ₄	1 ³ / ₈	MRJA2 ³ / ₄ EM	H4	Zylinderrollenlager
	6 ¹ / ₄	1 ³ / ₈	RMS22	B	Einreihige Radialrillenkugellager
3	4 ¹ / ₂	3 ⁴ / ₁₆	XLJ3J	B	Einreihige Radialrillenkugellager
	5 ³ / ₄	1 ¹ / ₁₆	LJ3J	B	Einreihige Radialrillenkugellager
	5 ³ / ₄	1 ¹ / ₁₆	LJT3M	D	Einreihige Schrägkugellager
	5 ³ / ₄	1 ¹ / ₁₆	LRJ3J	H	Zylinderrollenlager
	5 ³ / ₄	1 ¹ / ₁₆	LRJA3J	H4	Zylinderrollenlager
	5 ³ / ₄	1 ¹ / ₁₆	RLS24	B	Einreihige Radialrillenkugellager
	7	1 ⁹ / ₁₆	MJ3J	B	Einreihige Radialrillenkugellager
	7	1 ⁹ / ₁₆	MJT3M	D	Einreihige Schrägkugellager
	7	1 ⁹ / ₁₆	MRJ3EM	H	Zylinderrollenlager
	7	1 ⁹ / ₁₆	MRJ3J	H	Zylinderrollenlager
	7	1 ⁹ / ₁₆	MRJA3J	H4	Zylinderrollenlager
	7	1 ⁹ / ₁₆	NMJ3M	G	Pendelkugellager
	7	1 ⁹ / ₁₆	RMS24	B	Einreihige Radialrillenkugellager
	3 ¹ / ₄	4 ³ / ₄	3 ⁴ / ₁₆	XLJ3 ¹ / ₄ M	B
6		1 ¹ / ₁₆	LJ3 ¹ / ₄ J	B	Einreihige Radialrillenkugellager
6		1 ¹ / ₁₆	LJT3 ¹ / ₄ M	D	Einreihige Schrägkugellager
6		1 ¹ / ₁₆	LRJ3 ¹ / ₄ M	H	Zylinderrollenlager
6		1 ¹ / ₁₆	LRJA3 ¹ / ₄ M	H4	Zylinderrollenlager
7 ¹ / ₂		1 ⁹ / ₁₆	MJ3 ¹ / ₄ J	B	Einreihige Radialrillenkugellager
7 ¹ / ₂		1 ⁹ / ₁₆	MJT3 ¹ / ₄ M	D	Einreihige Schrägkugellager
7 ¹ / ₂		1 ⁹ / ₁₆	MRJ3 ¹ / ₄ J	H	Zylinderrollenlager
7 ¹ / ₂		1 ⁹ / ₁₆	MRJA3 ¹ / ₄ EM	H4	Zylinderrollenlager
7 ¹ / ₂		1 ⁹ / ₁₆	QJM3 ¹ / ₄ M	P2	Vierpunktlager
7 ¹ / ₂		1 ⁹ / ₁₆	RMS26	B	Einreihige Radialrillenkugellager
3 ³ / ₈	7 ¹ / ₂	1 ⁹ / ₁₆	MJ3 ³ / ₈ J	B	Einreihige Radialrillenkugellager
	7 ¹ / ₂	1 ⁹ / ₁₆	MRJ3 ³ / ₈ J	H	Zylinderrollenlager
3 ¹ / ₂	5	3 ⁴ / ₁₆	XLJ3 ¹ / ₂ J	B	Einreihige Radialrillenkugellager
	5	3 ⁴ / ₁₆	XLRJA3 ¹ / ₂ M	H4	Zylinderrollenlager
	6 ¹ / ₂	1 ¹ / ₈	LJ3 ¹ / ₂ J	B	Einreihige Radialrillenkugellager
	6 ¹ / ₂	1 ¹ / ₈	LJT3 ¹ / ₂ M	D	Einreihige Schrägkugellager
	6 ¹ / ₂	1 ¹ / ₈	LRJ3 ¹ / ₂ J	H	Zylinderrollenlager
	6 ¹ / ₂	1 ¹ / ₈	LRJA3 ¹ / ₂ J	H4	Zylinderrollenlager
	6 ¹ / ₂	1 ¹ / ₈	RLS28	B	Einreihige Radialrillenkugellager
	8 ¹ / ₄	1 ³ / ₄	QJM3 ¹ / ₂ LOCM	P2	Vierpunktlager
	8 ¹ / ₈	1 ³ / ₄	MJ3 ¹ / ₂ J	B	Einreihige Radialrillenkugellager
	8 ¹ / ₈	1 ³ / ₄	MJT3 ¹ / ₂ M	D	Einreihige Schrägkugellager
	8 ¹ / ₈	1 ³ / ₄	MRJ3 ¹ / ₂ EM	H	Zylinderrollenlager
	8 ¹ / ₈	1 ³ / ₄	QJM3 ¹ / ₂ M	P2	Vierpunktlager
3 ³ / ₄	6 ³ / ₄	1 ¹ / ₈	LJ3 ³ / ₄ J	B	Einreihige Radialrillenkugellager
	6 ³ / ₄	1 ¹ / ₈	LJT3 ³ / ₄ M	D	Einreihige Schrägkugellager
	6 ³ / ₄	1 ¹ / ₈	LRJ3 ³ / ₄ M	H	Zylinderrollenlager
	6 ³ / ₄	1 ¹ / ₈	LRJA3 ³ / ₄ M	H4	Zylinderrollenlager
	8 ¹ / ₄	1 ³ / ₄	MJ3 ³ / ₄ J	B	Einreihige Radialrillenkugellager
	8 ¹ / ₄	1 ³ / ₄	MJT3 ³ / ₄ M	D	Einreihige Schrägkugellager
	8 ¹ / ₄	1 ³ / ₄	MRJ3 ³ / ₄ EM	H	Zylinderrollenlager
	8 ¹ / ₄	1 ³ / ₄	MRJA3 ³ / ₄ EM	H4	Zylinderrollenlager
	8 ¹ / ₄	1 ³ / ₄	QJM3 ³ / ₄ M	P2	Vierpunktlager
4	5 ⁵ / ₈	7 ⁷ / ₈	XLJ4M	B	Einreihige Radialrillenkugellager
	5 ⁵ / ₈	7 ⁷ / ₈	XLRJA4M	H4	Zylinderrollenlager

Auswahl nach Abmessungen (Zoll)

Bohrung 4–6 Zoll

Bohrung	AD	Breite	Kurzzeichen	Typ	Lagertyp
4	7 $\frac{1}{4}$	1 $\frac{1}{4}$	LJ4J	B	Einreihige Radialrillenkugellager
	7 $\frac{1}{4}$	1 $\frac{1}{4}$	LJT4M	D	Einreihige Schrägkugellager
	7 $\frac{1}{4}$	1 $\frac{1}{4}$	LRJ4M	H	Zylinderrollenlager
	7 $\frac{1}{4}$	1 $\frac{1}{4}$	LRJA4M	H4	Zylinderrollenlager
	8 $\frac{1}{2}$	1 $\frac{3}{4}$	MJ4J	B	Einreihige Radialrillenkugellager
	8 $\frac{1}{2}$	1 $\frac{3}{4}$	MJT4M	D	Einreihige Schrägkugellager
	8 $\frac{1}{2}$	1 $\frac{3}{4}$	MRJ4EM	H	Zylinderrollenlager
4 $\frac{1}{4}$	6	$\frac{7}{8}$	XLJ4 $\frac{1}{4}$ J	B	Einreihige Radialrillenkugellager
	6	$\frac{7}{8}$	XLRJ4 $\frac{1}{4}$ M	H	Zylinderrollenlager
	7 $\frac{1}{2}$	1 $\frac{1}{4}$	LJ4 $\frac{1}{4}$ J	B	Einreihige Radialrillenkugellager
	7 $\frac{1}{2}$	1 $\frac{1}{4}$	LJT4 $\frac{1}{4}$ M	D	Einreihige Schrägkugellager
	7 $\frac{1}{2}$	1 $\frac{1}{4}$	LRJ4 $\frac{1}{4}$ M	H	Zylinderrollenlager
	7 $\frac{1}{2}$	1 $\frac{1}{4}$	LRJA4 $\frac{1}{4}$ M	H4	Zylinderrollenlager
	8 $\frac{3}{4}$	1 $\frac{3}{4}$	MJ4 $\frac{1}{4}$ M	B	Einreihige Radialrillenkugellager
	8 $\frac{3}{4}$	1 $\frac{3}{4}$	MJT4 $\frac{1}{4}$ M	D	Einreihige Schrägkugellager
	8 $\frac{3}{4}$	1 $\frac{3}{4}$	MRJ4 $\frac{1}{4}$ EM	H	Zylinderrollenlager
	8 $\frac{3}{4}$	1 $\frac{3}{4}$	MRJA4 $\frac{1}{4}$ EM	H4	Zylinderrollenlager
4 $\frac{1}{2}$	6 $\frac{1}{4}$	$\frac{7}{8}$	XLJ4 $\frac{1}{2}$ J	B	Einreihige Radialrillenkugellager
	6 $\frac{1}{4}$	$\frac{7}{8}$	XLRJ4 $\frac{1}{2}$ M	H	Zylinderrollenlager
	8	1 $\frac{5}{16}$	LJ4 $\frac{1}{2}$ J	B	Einreihige Radialrillenkugellager
	8	1 $\frac{5}{16}$	LJT4 $\frac{1}{2}$ M	D	Einreihige Schrägkugellager
	8	1 $\frac{5}{16}$	LRJ4 $\frac{1}{2}$ M	H	Zylinderrollenlager
	8	1 $\frac{5}{16}$	LRJA4 $\frac{1}{2}$ M	H4	Zylinderrollenlager
	8	1 $\frac{5}{16}$	MJT4 $\frac{1}{2}$ M	D	Einreihige Schrägkugellager
	9 $\frac{3}{8}$	2	MJ4 $\frac{1}{2}$ J	B	Einreihige Radialrillenkugellager
	9 $\frac{3}{8}$	2	MMRJ4 $\frac{1}{2}$ EM	H2	Zylinderrollenlager
	9 $\frac{3}{8}$	2	MRJ4 $\frac{1}{2}$ EM	H	Zylinderrollenlager
	9 $\frac{3}{8}$	2	MRJA4 $\frac{1}{2}$ EM	H4	Zylinderrollenlager
	9 $\frac{3}{8}$	2	QJM4 $\frac{1}{2}$ M	P2	Vierpunktlager
	4 $\frac{3}{4}$	10	2	MJ4 $\frac{3}{4}$ J	B
10		2	MRJ4 $\frac{3}{4}$ EM	H	Zylinderrollenlager
6 $\frac{1}{2}$		$\frac{7}{8}$	XLJ4 $\frac{3}{4}$ J	B	Einreihige Radialrillenkugellager
6 $\frac{1}{2}$		$\frac{7}{8}$	XLJ4 $\frac{3}{4}$ M	B	Einreihige Radialrillenkugellager
8 $\frac{1}{4}$		1 $\frac{5}{16}$	LJ4 $\frac{3}{4}$ M	B	Einreihige Radialrillenkugellager
8 $\frac{1}{4}$		1 $\frac{5}{16}$	LRJ4 $\frac{3}{4}$ M	H	Zylinderrollenlager
5	10	2	MJ5J	B	Einreihige Radialrillenkugellager
	10	2	MRJ5EM	H	Zylinderrollenlager
	10	2	MRJA5EM	H4	Zylinderrollenlager
	7	1	XLJ5J	B	Einreihige Radialrillenkugellager
	7	1	XLJ5M	B	Einreihige Radialrillenkugellager
	9	1 $\frac{3}{8}$	LJ5J	B	Einreihige Radialrillenkugellager
	9	1 $\frac{3}{8}$	LJT5M	D	Einreihige Schrägkugellager
	9	1 $\frac{3}{8}$	LRJ5M	H	Zylinderrollenlager
	9	1 $\frac{3}{8}$	LRJA5M	H4	Zylinderrollenlager
	5 $\frac{1}{4}$	7 $\frac{1}{4}$	1	XLJ5 $\frac{1}{4}$ M	B
7 $\frac{1}{4}$		1	XLRJ5 $\frac{1}{4}$ M	H	Zylinderrollenlager
5 $\frac{1}{2}$	11	2	MMRJ5EM	H2	Zylinderrollenlager
	11	2	MRJ5EM	H	Zylinderrollenlager
	7 $\frac{1}{2}$	1	XLJ5M	B	Einreihige Radialrillenkugellager
	9 $\frac{1}{2}$	1 $\frac{3}{8}$	LJ5J	B	Einreihige Radialrillenkugellager
	9 $\frac{1}{2}$	1 $\frac{3}{8}$	LJT5M	D	Einreihige Schrägkugellager
	9 $\frac{1}{2}$	1 $\frac{3}{8}$	LRJ5 $\frac{1}{2}$ M	H	Zylinderrollenlager
	9 $\frac{1}{2}$	1 $\frac{3}{8}$	LRJA5M	H4	Zylinderrollenlager
5 $\frac{3}{4}$	7 $\frac{3}{4}$	1	XLJ5 $\frac{3}{4}$ M	B	Einreihige Radialrillenkugellager
6	10 $\frac{1}{2}$	1 $\frac{9}{16}$	LJ6J	B	Einreihige Radialrillenkugellager
	10 $\frac{1}{2}$	1 $\frac{9}{16}$	LJT6M	D	Einreihige Schrägkugellager
	10 $\frac{1}{2}$	1 $\frac{9}{16}$	LRJ6M	H	Zylinderrollenlager

Auswahl nach Abmessungen (Zoll)

Bohrung 6–57,15 Zoll

Bohrung	AD	Breite	Kurzzeichen	Typ	Lagertyp
6	10 $\frac{1}{2}$	1 $\frac{9}{16}$	LRJA6M	H4	Zylinderrollenlager
	12	2 $\frac{1}{4}$	MRJ6EM	H	Zylinderrollenlager
	8	1	XLJ6M	B	Einreihige Radialrillenkugellager
6 $\frac{1}{2}$	11	1 $\frac{9}{16}$	LJ6 $\frac{1}{2}$ M	B	Einreihige Radialrillenkugellager
	11	1 $\frac{9}{16}$	LJT6 $\frac{1}{2}$ M	D	Einreihige Schrägkugellager
	11	1 $\frac{9}{16}$	LRJ6 $\frac{1}{2}$ M	H	Zylinderrollenlager
	11	1 $\frac{9}{16}$	LRJA6 $\frac{1}{2}$ M	H4	Zylinderrollenlager
	13	2 $\frac{1}{2}$	MRJ6 $\frac{1}{2}$ EM	H	Zylinderrollenlager
	13	2 $\frac{1}{2}$	MRJA6 $\frac{1}{2}$ EM	H4	Zylinderrollenlager
	8 $\frac{3}{4}$	1 $\frac{1}{8}$	XLJ6 $\frac{1}{2}$ M	B	Einreihige Radialrillenkugellager
	8 $\frac{3}{4}$	1 $\frac{1}{8}$	XLRJ6 $\frac{1}{2}$ M	H	Zylinderrollenlager
6 $\frac{3}{4}$	9	1 $\frac{1}{8}$	XLJ6 $\frac{3}{4}$ J	B	Einreihige Radialrillenkugellager
7	12	1 $\frac{3}{4}$	LJ7M	B	Einreihige Radialrillenkugellager
	12	1 $\frac{3}{4}$	LJT7M	D	Einreihige Schrägkugellager
	12	1 $\frac{3}{4}$	LRJ7M	H	Zylinderrollenlager
	12	1 $\frac{3}{4}$	LRJA7M	H4	Zylinderrollenlager
	9 $\frac{1}{2}$	1 $\frac{1}{4}$	XLJ7M	B	Einreihige Radialrillenkugellager
	7 $\frac{1}{2}$	10	1 $\frac{1}{4}$	XLJ7 $\frac{1}{2}$ M	B
7 $\frac{1}{2}$	12 $\frac{1}{2}$	1 $\frac{3}{4}$	LJ7 $\frac{1}{2}$ M	B	Einreihige Radialrillenkugellager
	12 $\frac{1}{2}$	1 $\frac{3}{4}$	LJT7 $\frac{1}{2}$ M	D	Einreihige Schrägkugellager
	12 $\frac{1}{2}$	1 $\frac{3}{4}$	LJ7 $\frac{1}{2}$ M	D	Einreihige Schrägkugellager
8	10 $\frac{3}{4}$	1 $\frac{3}{8}$	XLJ8M	B	Einreihige Radialrillenkugellager
	13	1 $\frac{3}{4}$	LJ8M	B	Einreihige Radialrillenkugellager
	13	1 $\frac{3}{4}$	LJT8M	D	Einreihige Schrägkugellager
9	12	1 $\frac{1}{2}$	XLJ9M	B	Einreihige Radialrillenkugellager
	14 $\frac{1}{2}$	2	LJ9M	B	Einreihige Radialrillenkugellager
9 $\frac{1}{2}$	12 $\frac{3}{4}$	1 $\frac{5}{8}$	XLJ9 $\frac{1}{2}$ M	B	Einreihige Radialrillenkugellager
10	13 $\frac{1}{4}$	1 $\frac{5}{8}$	XLJ10M	B	Einreihige Radialrillenkugellager
23,838	62	31,75	BSB093DUHP3	D	Hochgenauigkeitslager
38,1	72	31,75	BSB150DUHP3	D	Hochgenauigkeitslager
44,4754	76,2	31,75	BSB175DUHP3	D	Hochgenauigkeitslager
57,15	90	31,75	BSB225DUHP3	D	Hochgenauigkeitslager

Vergleichsliste

Die nachfolgende Liste soll es dem Anwender erleichtern, ausgebauten Lager, die nicht von NSK stammen, durch Lager von NSK zu ersetzen.

Die Liste enthält lediglich die Kurzzeichen. Der Anwender muss anschliessend anhand der entsprechenden Tabellen die Abmessungen prüfen und die genaue Bezeichnung bestimmen.

Die meisten heute verwendeten Lager sind nach internationalen Standards gefertigt. Für diese Fälle bietet NSK entsprechende Austauschlager an. In allen anderen Fällen sind die Produkte von NSK hinsichtlich ihrer Hauptfunktionen gleichwertig, wobei die Sekundärabmessungen abweichen können (hauptsächlich bei Gehäuselagern).

Nicht in der Liste aufgeführte Lagerbezeichnungen bitte bei NSK erfragen.

Die Liste wurde nach bestem Wissen und Gewissen erstellt. Für Fehler oder Auslassungen wird jedoch nicht haftet.

Die hierin enthaltenen Hersteller sind:

- ASAHI
- FAFNIR
- FAG
- HOFFMANN
- INA
- NTN
- POLLARD
- R&M
- SKF
- SNR
- SEALMASTER

Vergleichsliste

Kurzzeichen	Hersteller	NSK-Kurzzeichen	Seite
100	Hoffmann, Pollard	6200	124
100	FAG	100	*
100ACD	Hoffmann	7200	142
100C	Pollard	6200N	124
100C(W/C)	Pollard	6200NR	124
100CDS	Hoffmann	QJ200	154
100CDSLOC	Hoffmann	QJ200LOC	*
100DR	Hoffmann	4200	140
100GW	Hoffmann	7200	142
100GWX6	Pollard	7200B	142
100K	Hoffmann	6200N	124
100KR	Hoffmann	6200NR	124
100P	Hoffmann, Pollard	6200Z	124
100PP	Hoffmann, Pollard	6200ZZ	124
100RS	Hoffmann	6200RS	124
100RSS	Hoffmann	6200DDU	124
100Z	Pollard	6200Z	124
100ZZ	Pollard	6200ZZ	124
11200	SKF	11200	*
11200	FAG	11200	*
11300	FAG	11300	*
1200	SKF	1200	160
1200	FAG	1200	160
1200	NTN	1200	160
1200	SNR	1200	160
1200K	NTN	1200K	160
1200K	SNR	1200K	160
1300	SKF	1300	160
1300	FAG	1300	160
1300	NTN	1300	160
1300	SNR	1300	160
1300K	NTN	1300K	160
1300K	SNR	1300K	160
16000	SKF	16000	124
16000	FAG	16000	124
16000	NTN	16000	124
16100	SKF	16100	124
16100	FAG	16100	124
1726200-2RS	SKF	1726200-2RS	*
2-NPPB	INA	1726200-2RS	*
200	SKF	BL200	124
200	SNR	BL200	124
200-2Z	SKF	BL200ZZ	124
200-2ZNR	SKF	BL200ZZNR	124
200NPPB	Fafnir	1726200-2RS	*
200-Z	SKF	BL200Z	124
200-ZNR	SKF	BL200ZNR	124
21300	SKF	21300	217
21300	FAG	21300	217
21300	SNR	21300	217
2200	SKF	2200	160
2200	FAG	2200	160
2200	NTN	2200	160
2200	SNR	2200	160
2200-2RS.TV	FAG	2200-2RS	160
2200-2RS1	SKF	2200-2RS	160
2200K	NTN	2200K	160
2200K	SNR	2200K	160
22200	SKF	22200	217
22200	FAG	22200	217
22200	NTN	22200	217
22200	SNR	22200	217
22300	SKF	22300	217
22300	FAG	22300	217
22300	NTN	22300	217
22300	SNR	22300	217
2300	SKF	2300	160

Kurzzeichen	Hersteller	NSK-Kurzzeichen	Seite
2300	FAG	2300	160
2300	NTN	2300	160
2300	SNR	2300	160
2300-2RS.TV	FAG	2300-2RS	160
2300-2RS1	SKF	2300-2RS	160
2300K	NTN	2300K	160
2300K	SNR	2300K	160
23000	SKF	23000	217
23000	FAG	23000	217
23000	NTN	23000	217
23000	SNR	23000	217
23100	SKF	23100	217
23100	FAG	23100	217
23100	NTN	23100	217
23100	SNR	23100	217
23200	SKF	23200	217
23200	FAG	23200	217
23200	NTN	23200	217
23200	SNR	23200	217
23300	FAG	23300	217
23900	SKF	23900	217
23900	FAG	23900	217
23900	NTN	23900	217
23900	SNR	23900	217
24000	SKF	24000	217
24000	FAG	24000	217
24000	NTN	24000	217
24000	SNR	24000	217
24100	SKF	24100	217
24100	FAG	24100	217
24100	NTN	24100	217
24100	SNR	24100	217
29200	SKF	29200	231
29200	FAG	29200	231
29200	NTN	29200	231
29300	SKF	29300	231
29300	FAG	29300	231
29300	NTN	29300	231
29300	SNR	29300	231
29400	SKF	29400	231
29400	FAG	29400	231
29400	NTN	29400	231
29400	SNR	29400	231
300	Hoffmann, Pollard	6300	124
300	SKF	BL300	124
300	SNR	BL300	124
300-2Z	SKF	BL300ZZ	124
300-2ZNR	SKF	BL300ZZNR	124
300ACD	Hoffmann	7300	142
300C	Pollard	6300N	124
300C(W/C)	Pollard	6300NR	124
300CDS	Hoffmann	QJ300	154
300CDSLOC	Hoffmann	QJ300LOC	*
300DR	Hoffmann	4300	140
300K	Hoffmann	6300N	124
300KR	Hoffmann	6300NR	124
300NR	SKF	BL300NR	139
300P	Hoffmann	6300Z	124
300P	Pollard	6300DU	124
300PP	Hoffmann	6300ZZ	124
300PP	Pollard	6300DDU	124
300RS	Hoffmann	6300DU	124
300RSS	Hoffmann	6300DDU	124
300Z	Pollard	6300Z	124
300Z	SKF	BL300Z	124
300-ZNR	SKF	BL300ZNR	124
300ZZ	Pollard	6300ZZ	124

* Wenden Sie sich bitte an NSK.

Vergleichsliste

Kurzzeichen	Hersteller	NSK-Kurzzeichen	Seite	Kurzzeichen	Hersteller	NSK-Kurzzeichen	Seite
30200	SKF	HR30200	185	51300	FAG	51300	231
30200	FAG	HR30200	185	51300	NTN	51300	231
30200	NTN	HR30200	185	51300	SNR	51300	231
30200	SNR	HR30200	185	51400	SKF	51400	231
30300	SKF	HR30300	185	51400	FAG	51400	231
30300	FAG	HR30300	185	51400	NTN	51400	231
30300	NTN	HR30300	185	51400	SNR	51400	231
30300	SNR	HR30300	185	5200	Sealmaster	1000G	*
30300D	NTN	HR30300DJ	185	5200	NTN	5200	231
31300	SKF	HR30300DJ	185	5200	SNR	5200	231
31300	FAG	HR30300DJ	185	52200	SKF	52200	231
31300	SNR	HR30300DJ	185	52200	FAG	52200	231
3200	NTN	3200B	150	52200	NTN	52200	231
3200	SNR	3200B	150	52200	SNR	52200	231
3200A	SKF	3200	150	52300	SKF	52300	231
3200B	FAG	3200B	150	52300	FAG	52300	231
3200B.2RSR	FAG	3200B-2RS	150	52300	NTN	52300	231
3200B.2ZR	FAG	3200B-2Z	150	52300	SNR	52300	231
32000	FAG	HR32000XJ	185	52400	SKF	52400	231
32000	SNR	HR32000XJ	185	52400	NTN	52400	231
32000X	SKF	HR32000XJ	185	52400	SNR	52400	231
32000X	NTN	HR32000XJ	185	5300	Sealmaster	1000G	*
32200	SKF	HR32200	185	5300	NTN	5300	150
32200	FAG	HR32200	185	5300	SNR	5300	150
32200	NTN	HR32200	185	53200	SKF	53200	231
32200	SNR	HR32200	185	53200	FAG	53200	231
32300	SKF	HR32300	185	53300	SKF	53300	231
32300	FAG	HR32300	185	53300	FAG	53300	231
32300	NTN	HR32300	185	53400	SKF	53400	231
32300	SNR	HR32300	185	54200	SKF	54200	231
32900	SKF	HR32900	185	54200	FAG	54200	231
32900	FAG	HR32900	185	54300	SKF	54300	231
32900	NTN	HR32900	185	54300	FAG	54300	231
3300	NTN	3300B	150	54400	SKF	54400	231
3300	SNR	3300B	150	600	SKF	600	124
3300A	SKF	3300	150	600	FAG	600	124
3300B	FAG	3300B	150	600	NTN	600	124
3300B.2RSR	FAG	3300B-2RS	150	600.2RS	FAG	600DD	124
3300B.2ZR	FAG	3300B-2Z	150	600.2Z	FAG	600ZZ	124
33000	SKF	HR33000	185	6000	Hoffmann	6000	124
33000	FAG	HR33000	185	6000	SKF	6000	124
33000	NTN	HR33000	185	6000	FAG	6000	124
33000	SNR	HR33000	185	6000	NTN	6000	124
33100	SKF	HR33100	185	6000.2RSR	FAG	6000DDU	124
33100	FAG	HR33100	185	6000.2ZR	FAG	6000ZZ	124
33100	NTN	HR33100	185	6000/HC5	SKF	*	*
33100	SNR	HR33100	185	6000-2RS1/HC5	SKF	*	*
33200	SKF	HR33200	185	6000-2RSH/RS1	SKF	6000DDU	124
33200	FAG	HR33200	185	6000-2RZ	SKF	6000VV	124
33200	NTN	HR33200	185	6000-2Z	SKF	6000ZZ	124
33200	SNR	HR33200	185	6000-2Z/VA201	SKF	*	*
4200	NTN	4200B	140	6000-2Z/VA208	SKF	*	*
4200	SNR	4200B	140	6000-2Z/VA228	SKF	*	*
4200A	SKF	4200	140	6000K	Hoffmann	6000N	124
4300	NTN	4300B	140	6000KR	Hoffmann	6000NR	124
4300	SNR	4300B	140	6000LLB	NTN	6000VV	124
4300A	SKF	4300	140	6000LLU	NTN	6000DDU	124
500	Hoffmann, Pollard	6400	124	6000N	SKF	6000N	124
51100	SKF	51100	231	6000NR	SKF	6000NR	124
51100	FAG	51100	231	6000NR	NTN	6000NR	124
51100	NTN	51100	231	6000P	Hoffmann	6000Z	124
51100	SNR	51100	231	6000PP	Hoffmann	6000ZZ	124
51200	SKF	51200	231	6000RS	Hoffmann	6000DU	124
51200	FAG	51200	231	6000-RSH/RS1	SKF	6000DU	124
51200	NTN	51200	231	6000RSS	Hoffmann	6000DDU	124
51200	SNR	51200	231	6000Z	SKF	6000Z	124
51300	SKF	51300	231	6000-ZNR	SKF	6000ZNR	124

* Wenden Sie sich bitte an NSK.

Vergleichsliste

Kurzzeichen	Hersteller	NSK-Kurzzeichen	Seite
6000ZZ	NTN	6000ZZ	124
6000ZZNR	NTN	6000ZZNR	124
618/x	SKF	680	124
619/x	SKF	690	124
61800	SKF	6800	124
61900	SKF	6900	124
61800-2RS	SKF	6800DD	124
61800-2RZ	SKF	6800VV	124
61800-2Z	SKF	6800ZZ	124
61900-2RS1	SKF	6900DD	124
61900-2RZ	SKF	6900VV	124
61900-2Z	SKF	6900ZZ	124
620	SKF	620	124
620	FAG	620	124
620	NTN	620	124
620.2RS	FAG	620DD	124
620.2Z	FAG	620ZZ	124
6200	SKF	6200	124
6200	FAG	6200	124
6200	NTN	6200	124
6200.2RSR	FAG	6200DDU	124
6200.2ZR	FAG	6200ZZ	124
6200/HC5	SKF	*	*
6200-2RS1/HC5	SKF	*	*
6200-2RSH/2RS1	SKF	6200DDU	124
6200-2RZ	SKF	6200VV	124
6200-2RZ/HC5	SKF	*	*
6200-2Z	SKF	6200ZZ	124
6200-2Z/VA201	SKF	*	*
6200-2Z/VA208	SKF	*	*
6200-2Z/VA228	SKF	*	*
6200-2ZNR	SKF	6200ZZNR	124
6200LLB	NTN	6200VV	124
6200LLU	NTN	6200DDU	124
6200N	SKF	6200N	124
6200NR	SKF	6200NR	124
6200NR	NTN	6200NR	124
6200-RSH/RS1	SKF	6200DU	124
6200VA201	SKF	*	*
6200-Z	SKF	6200Z	124
6200-ZNR	SKF	6200ZZNR	124
6200ZZ	NTN	6200ZZ	124
630	SKF	630	124
630	FAG	630	124
630	NTN	630	124
630.2RS	FAG	630DD	124
630.2Z	FAG	630ZZ	124
6300	SKF	6300	124
6300	NTN	6300	124
6300/HC5	SKF	*	*
6300/VA201	SKF	*	*
6300-2RS1/HC5	SKF	*	*
6300-2RSH/RS1	SKF	6300DDU	124
6300-2Z	SKF	6300ZZ	124
6300-2Z/VA201	SKF	*	*
6300-2Z/VA208	SKF	*	*
6300-2ZNR	SKF	6300ZZNR	124
6300LLB	NTN	6300VV	124
6300LLU	NTN	6300DDU	124
6300N	SKF	6300N	124
6300NR	SKF	6300NR	124
6300NR	NTN	6300NR	124
6300-RSH/RS1	SKF	6300DU	124
6300-Z	SKF	6300Z	124
6300-ZNR	SKF	6300ZZNR	124
6300ZZ	NTN	6300ZZ	124
6300ZZNR	NTN	6300ZZNR	124

Kurzzeichen	Hersteller	NSK-Kurzzeichen	Seite
6300ZZNR	NTN	6300ZZNR	124
6400	SKF	6400	124
6400	FAG	6400	124
6800	NTN	6800	124
6800LLB	NTN	6800VV	124
6800LLU	NTN	6800DD	124
6800NR	NTN	6800NR	124
6800ZZ	NTN	6800ZZ	124
6800ZZNR	NTN	6800ZZNR	124
6900	NTN	6900	124
6900LLB	NTN	6900VV	124
6900LLU	NTN	6900DD	124
6900NR	NTN	6900NR	124
6900ZZ	NTN	6900ZZ	124
6900ZZNR	NTN	6900ZZNR	124
7200	SNR	7200	142
7200B	SKF	7200B	142
7200B	FAG	7200B	142
7200B	NTN	7200B	142
7300	SNR	7300	142
7300B	SKF	7300B	142
7300B	FAG	7300B	142
7300B	NTN	7300B	142
76200B.2RSR	FAG	1726200-2RS	*
A	Hoffmann	E, EN, L	*
AEL200	NTN	AEL200	*
AELFD200	NTN	AELFD200	*
AELPF200	NTN	AELPF200	*
AELPFL200	NTN	AELPFL200	*
AELPP200	NTN	AELPP200	*
AH	SKF	AH	249
AH	FAG	AH	249
AHX	SKF	AHX	249
AHX	FAG	AHX	249
AS200	NTN	AS200	*
ASFD200	NTN	ASFD200	*
ASPF200	NTN	ASPF200	*
ASPFL200	NTN	ASPFL200	*
ASPP200	NTN	ASPP200	*
B200	Asahi	AS200	*
BF200	Asahi	SF-A	*
BFC200	Asahi	FC-A	*
BFL200	Asahi	SFT-A	*
BL200	NTN	BL200	124
BL200ZZ	NTN	BL200ZZ	124
BL300	NTN	BL300	124
BL300ZZ	NTN	BL300ZZ	124
BLCTE200	Asahi	ASFD200	*
BP200	Asahi	NP-A	*
BPF200	Asahi	ASPF200	*
BPFL200	Asahi	ASPFL200	*
BPP200	Asahi	ASPP200	*
BT200	Asahi	ST-A	*
CES200	SNR	1300EC	*
CEX200	SNR	1100DEC	*
CS200LLU	NTN	CS200LLU	*
CS200ZZ	Asahi	CS200LLU	*
CUC200	SNR	1100	*
CUCS200	SNR	1300	*
DLJT	R&M	QJ200LOC o. QJL-LOC	*
DLJT-J	R&M	QJ200 o. QJL	154
DMJT	R&M	QJ300LOC o. QJM-LOC	*
DMJT-J	R&M	QJ300 o. QJM	154
E..KRR	INA	1100DEC	*
ER	Sealmaster	1100CG	*

* Wenden Sie sich bitte an NSK.

Vergleichsliste

Kurzzeichen	Hersteller	NSK-Kurzzeichen	Seite	Kurzzeichen	Hersteller	NSK-Kurzzeichen	Seite
ES200	SNR	1200ECG	*	GRAE-NPPB	Fafnir	1200ECG	*
ESC200	SNR	SLC-EC	*	GSF	SNR	PSF-CR	*
ESEHE200	SNR	SCH-EC	*	GSFT	SNR	PSFT-CR	*
ESF200	SNR	SF-EC	*	GSH-RRB	INA	1000KG	*
ESFC200	SNR	FC-EC	*	GW208PPB5	Fafnir	1/PDNF240/9G	*
ESFD	SNR	LFTC-EC	*	GW208PPB6	Fafnir	1/PDNF240/8G	*
ESFL200	SNR	SFT-EC	*	GW208PPB8	Fafnir	PDNF240/9G	*
ESP200	SNR	NP-EC	*	GW209PPB11	Fafnir	28/DNF245-45G	*
ESPA200	SNR	SNP-EC	*	GW209PPB2	Fafnir	PDNF145-45G	*
ESSP200	SNR	BT-EC	*	GW209PPB5	Fafnir	PDNF245/10G	*
EST200	SNR	ST-EC	*	GW209PPB8	Fafnir	DNF245/10G	*
EW	Hoffmann, Pollard	FT	*	GW210PP4	Fafnir	PDF150/9G	*
EX200	SNR	1000DECG	*	GW210PPB2	Fafnir	PDNF150-1.15/16G	*
EX200L3	SNR	T1000DECG	*	GW210PPB4	Fafnir	PDNF150/9G	*
EXC200	SNR	SLC-DEC	*	GW211PP2	Fafnir	PDF155-2.3/16G	*
EXEHE200	SNR	SCH-DEC	*	GW211PP3	Fafnir	PDF155/12G	*
EXF200	SNR	SF-DEC	*	GY..KRRBW	INA	1000G	*
EXFC200	SNR	FC-DEC	*	GYE..KRRB VA	INA	J1000GCR	*
EXP200	SNR	NP-DEC	*	GYE-KRRB	INA	1000G	*
EXPA200	SNR	SNP-DEC	*	H	SKF	H	249
EXSP200	SNR	BT-DEC	*	H	FAG	H	249
EXT200	SNR	ST-DEC	*	HA	SKF	HA	249
FHFC200	Asahi	FC-EC	*	HE	SKF	HE	249
FHLCTE200	Asahi	AELFD200	*	HJ	SKF	HJ	*
FHPF200	Asahi	AELPF200	*	HJ	FAG	HJ	*
FHPFL200	Asahi	AELPFL200	*	KH200+ER	Asahi	AEL200	*
FHT200	Asahi	ST-EC	*	KLNJ	R&M	KLNJ	124
FLCTE	Fafnir	LFTC-EC	*	KLNJ-D	R&M	KLNJ-Z	124
FLCTE/GLCTE	INA	LFTC-EC	*	KLNJ-DD	R&M	KLNJ-2Z	124
FLCTEY	INA	LFTC-A	*	KLNJ-WSR	R&M	KLNJ-2RS	124
FRB	SKF	FR	*	KM	SKF	AN/KM	249
FRM	FAG	FR	*	KM	FAG	AN/KM	249
FT	R&M	FT	*	L200	Fafnir	1200	160
FYC-FM	SKF	FC-EC	*	L300	Fafnir	1300	160
FYC-RM	SKF	FC-A	*	L6200	Fafnir	2200	160
FYC-TF	SKF	FC	*	L6300	Fafnir	2300	160
FYC-WM	SKF	FC-DEC	*	L-CDS	Hoffmann	QJL	154
FY-FM	SKF	SF-EC	*	L-CDSLOC	Hoffmann	QJL-LOC	*
FYJ-FM	SKF	SF-EC	*	LDJ	R&M	4200	140
FYJ-RM	SKF	SF-A	*	LDJ-K	R&M	LDJK	*
FYJ-TF	SKF	UCF200	*	LJ	R&M	6200	124
FYJ-WF	SKF	UELFL200	*	LJBL	R&M	BL200	124
FYK..TH/GFA	SKF	PSF-CR	*	LJBL-D	R&M	BL200Z	124
FY-RM	SKF	SF-A	*	LJBL-DD	R&M	BL200ZZ	124
FYTB-FM	SKF	SFT-EC	*	LJ-D	R&M	6200Z o. LJ-Z	124
FYTB-FM	SKF	SFT-EC	*	LJ-DD	R&M	6200ZZ o. LJ-2Z	124
FYTB-FM	SKF	SFT-A	*	LJ-G	R&M	6200N o. LJ-N	124
FYTB-FM	SKF	UCFL200	*	LJ-GWC	R&M	6200NR o. LJ-NR	124
FYTB-FM	SKF	UELFL200	*	LJT	R&M	7200 o. LJ	142
FYTBK..TH/GFA	SKF	PSFT-CR	*	LJT-X6	R&M	7200B	142
FYTB-RM	SKF	SFT-A	*	LJ-WSR	R&M	6200DU o. LJ-RS	124
FYTB-TF	SKF	SFT	*	LJ-WSRR	R&M	6200DDU o. LJ-2RS	124
FYTB-WF	SKF	SFT-DEC	*	LLRJ	R&M	NU200 o. LLRJ	168
FY-TF	SKF	SF	*	LLRJA	R&M	NJ200 o. LLRJ A	168
FY-WF	SKF	SF-DEC	*	LLRJB	R&M	NUP200 o. LLRJB	168
G..KRRBW	INA	1000DECG	*	LRJ	R&M	N200 o. LRJ	168
GAY-NPPB	INA	1200G	*	LRJA	R&M	NF200 o. LRJA	168
GE..KRRB FA101T	INA	1000DECGHLT	*	LS	Hoffmann, Pollard	LJ	124
GE..KRRB-CC	INA	1000DECGFS	*	LS-ACD	Hoffmann	LJT	142
GE-KPPB	Fafnir	T1000DECG	*	LS-C	Pollard	LJ-N	124
GE-KPPB3	INA	T1000DECG	*	LS-C(W/C)	Pollard	LJ-NR	124
GE-KRRB	INA	1000DECG	*	LS-GW	Pollard	LJT	142
GE-KRRB	Fafnir	1000DECG	*	LS-K	Hoffmann	LJ-N	124
GLCTE	Fafnir	LFTC-EC	*	LS-KR	Hoffmann	LJ-NR	124
GNP	SNR	PNP-CR	*	LS-P	Hoffmann	LJ-Z	124
GRA..NPPBW	INA	1200ECG	*	LS-P	Pollard	LJ-RS	124
GRAE-NPPB	INA	1200ECG	*	LS-PP	Hoffmann	LJ-2Z	124

* Wenden Sie sich bitte an NSK.

Vergleichsliste

Kurzzeichen	Hersteller	NSK-Kurzzeichen	Seite	Kurzzeichen	Hersteller	NSK-Kurzzeichen	Seite
LS-PP	Pollard	LJ-2RS	124	N300	SNR	N300	168
LS-RS	Hoffmann	LJ-RS	124	N400	NTN	N400	168
LS-RSS	Hoffmann	LJ-2RS	124	N400	SNR	N400	168
LS-ZZ	Pollard	LJ-Z	124	NCF1800V	SKF	NCF1800	*
LT-(B)	R&M	LJ-2Z	124	NCF2200V	SKF	NCF2200	*
M	R&M	LT-(B)	*	NCF2900	FAG	NCF2900	*
MB	R&M	E, EN, L	*	NCF2900V	SKF	NCF2900	*
M-CDS	SKF	AW	249	NCF3000	FAG	NCF3000	*
M-CDSL0C	Hoffmann	QJM	154	NCF3000V	SKF	NCF3000	*
MDJ	Hoffmann	QJM-LOC	*	NF200	NTN	NF200	168
MDJ-K	R&M	4300	140	NF300	NTN	NF300	168
MFC	R&M	MDJK	*	NJ1000	NTN	NJ1000	168
MJ	Sealmaster	MFC	*	NJ1000	SNR	NJ1000	168
MJBL	R&M	6300	124	NJ200	SKF	NJ200	168
MJBL-D	R&M	BL300	124	NJ200	FAG	NJ200	168
MJBL-DD	R&M	BL300Z	124	NJ200	NTN	NJ200	168
MJ-D	R&M	BL300ZZ	124	NJ200	SNR	NJ200	168
MJ-DD	R&M	6300Z o. MJ-Z	124	NJ2200	SKF	NJ2200	168
MJ-G	R&M	6300ZZ o. MJ-2Z	124	NJ2200	FAG	NJ2200	168
MJ-GWC	R&M	6300N o. MJ-N	124	NJ2200	NTN	NJ2200	168
MJT	R&M	6300NR o. MJ-NR	124	NJ2200	SNR	NJ2200	168
MJT-X6	R&M	7300 o. MJT	142	NJ2300	SKF	NJ2300	168
MJ-WSR	R&M	7300B	142	NJ2300	FAG	NJ2300	168
MJ-WSRR	R&M	6300DU o. MJ-RS	124	NJ2300	NTN	NJ2300	168
MMRJ	R&M	6300DDU o. MJ-2RS	124	NJ2300	SNR	NJ2300	168
MMRJA	R&M	NU300 o. MMRJ	168	NJ300	SKF	NJ300	168
MMRJB	R&M	NJ300 o. MMRJA	168	NJ300	FAG	NJ300	168
MP	R&M	NUP300 o. MMRJB	168	NJ300	NTN	NJ300	168
MRJ	Sealmaster	MP	*	NJ300	SNR	NJ300	168
MRJA	R&M	N300 o. MRJ	168	NJ400	SKF	NJ400	168
MS	R&M	NF300 o. MRJA	168	NJ400	NTN	NJ400	168
MS-ACD	Hoffmann, Pollard	MJ	124	NJ400	SNR	NJ400	168
MSC	Hoffmann	MJT	142	NLDJ	R&M	2200	160
MS-C	Sealmaster	MSC	*	NLJ	R&M	1200 o. NLJ	160
MS-C(W/C)	Pollard	MJ-N	124	NMDJ	R&M	2300	160
MSF	Pollard	MJ-NR	124	NMJ	R&M	1300 o. NMJ	160
MSFT	Sealmaster	MJ-NR	*	NN3000	FAG	NN3000	259
MS-GW	Sealmaster	MSFT	*	NN3000	NTN	NN3000	259
MS-K	Pollard	MJT	142	NNCF4800	SKF	NNCF4800	*
MS-KR	Hoffmann	MJ-N	124	NNCF4900	SKF	NNCF4900	*
MS-P	Hoffmann	MJ-NR	124	NNCF5000	SKF	NNCF5000	*
MS-PP	Hoffmann	MJ-Z	124	NNU4900	NTN	NNU4900	*
MS-PP	Pollard	MJ-RS	124	NP	Sealmaster	NP	*
MS-RS	Hoffmann	MJ-2Z	124	NU1000	SKF	NU1000	168
MS-RSS	Hoffmann	MJ-2RS	124	NU1000	FAG	NU1000	168
MST	Hoffmann	MJ-RS	124	NU1000	NTN	NU1000	168
MS-Z	Hoffmann	MJ-RS	124	NU1000	SNR	NU1000	168
MS-ZZ	Sealmaster	MJ-2RS	124	NU200	SKF	NU200	168
MT	Pollard	MST	*	NU200	FAG	NU200	168
MUC..FD	Pollard	MJ-Z	124	NU200	NTN	NU200	168
MW	R&M	MT	231	NU200	SNR	NU200	168
N1000	SNR	J1000GCR	*	NU2200	SKF	NU2200	168
N1800	Hoffmann, Pollard	MT	231	NU2200	FAG	NU2200	168
N200	NTN	N1000	168	NU2200	NTN	NU2200	168
N200	SNR	N1000	168	NU2200	SNR	NU2200	168
N200	Fafnir	N1000	168	NU2300	SKF	NU2300	168
N200	SKF	51200	231	NU2300	FAG	NU2300	168
N200	FAG	N200	168	NU2300	NTN	NU2300	168
N200	NTN	N200	168	NU2300	SNR	NU2300	168
N200	SNR	N200	168	NU300	SKF	NU300	168
N2200	NTN	N200	168	NU300	FAG	NU300	168
N2200	SNR	N2200	168	NU300	NTN	NU300	168
N2300	NTN	N2200	168	NU300	SNR	NU300	168
N2300	SNR	N2300	168	NU300	SKF	NU300	168
N300	SKF	N2300	168	NU400	NTN	NU400	168
N300	FAG	N300	168	NUP1000	NTN	NUP1000	168
N300	NTN	N300	168	NUP1000	SNR	NUP1000	168

* Wenden Sie sich bitte an NSK.

Vergleichsliste

Kurzzeichen	Hersteller	NSK-Kurzzeichen	Seite	Kurzzeichen	Hersteller	NSK-Kurzzeichen	Seite
NUP200	SKF	NUP200	168	QJ300	FAG	QJ300	154
NUP200	FAG	NUP200	168	QJ300	NTN	QJ300	154
NUP200	NTN	NUP200	168	QJ300	SNR	QJ300	154
NUP200	SNR	NUP200	168	R	NTN	R	*
NUP2200	SKF	NUP2200	168	R100	Hoffmann, Pollard	N200	168
NUP2200	FAG	NUP2200	168	R100E	Hoffmann, Pollard	NU200	168
NUP2200	NTN	NUP2200	168	R100F	Hoffmann, Pollard	NUP200	168
NUP2200	SNR	NUP2200	168	R100L	Hoffmann, Pollard	NF200	168
NUP2300	SKF	NUP2300	168	R100P	Hoffmann, Pollard	NJ200	168
NUP2300	FAG	NUP2300	168	R300	Hoffmann, Pollard	N300	168
NUP2300	NTN	NUP2300	168	R300E	Hoffmann, Pollard	NU300	168
NUP2300	SNR	NUP2300	168	R300F	Hoffmann, Pollard	NUP300	168
NUP300	SKF	NUP300	168	R300L	Hoffmann, Pollard	NJ300	168
NUP300	FAG	NUP300	168	R300P	Hoffmann, Pollard	NJ300	168
NUP300	NTN	NUP300	168	RA	INA	SLFE-EC	*
NUP300	SNR	NUP300	168	RA	Fafnir	SLFE-EC	*
NUP400	NTN	NUP400	168	RA..NPPW	INA	1300EC	*
P200	Pollard	1200	160	RAE..NPP	INA	1300EC	*
P300	Pollard	1300	160	RAE..NPP	Fafnir	1300EC	*
P3200	Pollard	2200	160	RAK	Fafnir	SL-DEC	*
P3300	Pollard	2300	160	RAKC	Fafnir	SL	*
PASE	INA	NP-EC	*	RAKHP	Fafnir	MP	*
PASE	Fafnir	NP-EC	*	RASE	Fafnir	NP-DEC	*
PASEY	INA	NP-A	*	RASE	INA	NP-DEC	*
PB	INA	LPB-EC	*	RASE..FA101T	INA	NP-HLT	*
PB	Fafnir	LPB-EC	*	RASEA	INA	NP1000KG	*
PBY	INA	LPB-A	*	RASEY	INA	NP	*
PCF	Fafnir	SF-EC	*	RASEY..TN VA	INA	PNP-CR	*
PCFT	Fafnir	SFT-EC	*	RAT	INA	SLFL-EC	*
PCJ	INA	SF-EC	*	RAT	Fafnir	SLFL-EC	*
PCJT	INA	SFT-EC	*	RATR	INA	SLFT-EC	*
PCJTY	INA	SFT-A	*	RATR	Fafnir	SLFT-EC	*
PCJY	INA	SF-A	*	RATRY	INA	SLFT-A	*
PFD-FM	SKF	SLFT-EC	*	RATY	INA	SLFL-A	*
PFD-RM	SKF	SLFT-A	*	RAY	INA	SLFE-A	*
PFD-TF	SKF	SLFT	*	RC	Fafnir	SLC-DEC	*
PFD-WF	SKF	SLFT-DEC	*	RCC	Fafnir	SLC	*
PF-FM	SKF	SLFE-EC	*	RCE	Fafnir	SLC-DEC	*
P-FM	SKF	LPB-EC	*	RCHP	Fafnir	MSC	*
PF-RM	SKF	SLFE-A	*	RCJ	Fafnir	SF-DEC	*
PF-TF	SKF	SLFE	*	RCJ	INA	SF-DEC	*
PFT-FM	SKF	SLFL-EC	*	RCJ..FA101T	INA	SF-HLT	*
PFT-RM	SKF	SLFL-A	*	RCJHP	Fafnir	MSF	*
PFT-TF	SKF	SLFL	*	RCJT	Fafnir	SFT-DEC	*
PFT-WF	SKF	SLFL-DEC	*	RCJT	INA	SFT-DEC	*
PF-WF	SKF	SLFE-DEC	*	RCJT..FA101T	INA	SFT-HLT	*
PHE	INA	SCH-EC/SCHB-	*	RCJTA	INA	SFT1000KG	*
PHE	Fafnir	SCH-EC	*	RCJTHP	Fafnir	MSFT	*
PHEY	INA	SCH-A/SCHB-A	*	RCJTY	INA	SFT	*
PHUSE	INA	BT-EC u. BTHF	*	RCJY	INA	SF	*
PME	INA	FC-EC	*	RCJY..TN VA	INA	PSF-CR	*
PMEY	INA	FC-A	*	RFC	Fafnir	MFC	*
PMNE	Fafnir	FC-EC	*	RFHP	Fafnir	MFC	*
P-RM	SKF	LPB-A o. ASPP200	*	RHCM	Fafnir	SCHB	*
PSHE	INA	SNP-EC	*	RHE	Fafnir	SCH-DEC	*
PSHE	Fafnir	SNP-EC	*	RHE	INA	SCH-DEC/ SCHB-DEC	*
PSHEY	INA	SNP-A	*			SCHB-DEC	*
P-TF	SKF	LPB	*			SCH/SCHB	*
PTUE	INA	ST-EC	*	RHEY	INA	NLJ	160
PTUE	Fafnir	ST-EC	*	RL	Hoffmann, Pollard	NLJ	160
PTUEY	INA	ST-A	*	RL-E	Hoffmann	LLRJ	168
P-WF	SKF	LPB-DEC	*	RLS	Hoffmann, Pollard	LLRJ	168
QJ200	SKF	QJ200	154	RLS-E	Pollard	LLRJ	168
QJ200	FAG	QJ200	154	RM	Pollard	NMJ	160
QJ200	NTN	QJ200	154	RM-E	Hoffmann	MMRJ	*
QJ200	SNR	QJ200	154	RME	INA	FC-DEC	*
QJ300	SKF	QJ300	154	RMEY	INA	FC	*
				RMNE	Fafnir	FC-DEC	*

* Wenden Sie sich bitte an NSK.

Vergleichsliste

Kurzzeichen	Hersteller	NSK-Kurzzeichen	Seite
RMS	Hoffmann, Pollard	MRJ	168
RMS-E	Pollard	MMRJ	*
RPB	Fafnir	LPBR-EC	*
RR	Fafnir	SLFE-DEC	*
RR	INA	SLFE-DEC	*
RRT	Fafnir	SLFL-DEC	*
RRT	INA	SLFL-DEC	*
RRTR	INA	SLFT-DEC	*
RRTR	Fafnir	SLFT-DEC	*
RRTY	INA	SLFL	*
RRY	INA	SLFE	*
RSHE	Fafnir	SNP-DEC	*
RSHE	INA	SNP-DEC	*
RSHEY	INA	SNP	*
RTT	INA	TSLFL-DEC	*
RTTR	INA	TSLFT-DEC	*
RTUE	Fafnir	ST-DEC	*
RTUE	INA	ST-DEC	*
RTUEY	INA	ST	*
RTUHP	Fafnir	MST	*
RXLS	Hoffmann	XLRJ	168
S	Hoffmann	KLNJ	124
SC	Pollard	KLNJ	124
SC	Sealmaster	SLC	*
SCHB	Sealmaster	SCHB	*
SF	Sealmaster	SF	*
SFT	Sealmaster	SFT	*
SI100	Pollard	QJ200	154
SI100LOC	Pollard	QJ200LOC	*
SI300	Pollard	QJ300	154
SI300LOC	Pollard	QJ300LOC	*
SILS	Pollard	QJL	154
SILS-LOC	Pollard	QJL-LOC	*
SIMS	Pollard	QJM	154
SIMS-LOC	Pollard	QJM-LOC	*
SLG	Sealmaster	SL	*
SPR	SNR	BTHF	*
SRP	Sealmaster	LPBR	*
SSF	Sealmaster	SLFE	*
SSP	Sealmaster	LPB	*
ST	Sealmaster	ST	*
SYF-FM	SKF	SNP-EC	*
SYFJ-FM	SKF	SNP-EC	*
SYFJ-RM	SKF	SNP-A	*
SYFJ-TF	SKF	UCUP200	*
SYFJ-WF	SKF	SNP-DEC	*
SY-FM	SKF	NP-EC	*
SYF-RM	SKF	SNP-A	*
SYF-TF	SKF	SNP	*
SYF-WF	SKF	SNP-DEC	*
SYJ-FM	SKF	NP-EC	*
SYJ-RM	SKF	NP-A	*
SYJ-TF	SKF	UCP200	*
SYJ-WF	SKF	UELP200	*
SYK..TH/GFA	SKF	PNP-CR	*
SY-RM	SKF	NP-A	*
SY-TF	SKF	NP	*
SY-WF	SKF	NP-DEC	*
TASE	INA	TNP-DEC	*
TASE	Fafnir	TNP-DEC	*
TB	INA	TLPB-DEC	*
TB	Sealmaster	CNP	*
TCJ	Fafnir	TSF-DEC	*
TCJ	INA	TSF-DEC	*
TCJT	INA	TSFT-DEC	*
TCJT	Fafnir	TSFT-DEC	*
TCJTY..TN VA	INA	PSFT-CR	*

Kurzzeichen	Hersteller	NSK-Kurzzeichen	Seite
THE	INA	TSCH-DEC/ TSCHB-DEC	*
THE	Fafnir	TSCH-DEC	*
TME	INA	TFC-DEC	*
TMNE	Fafnir	TFC-DEC	*
TR	INA	TSLFE-DEC	*
TSHE	INA	TSNP-DEC	*
TSHE	Fafnir	TSNP-DEC	*
TTUE	INA	TST-DEC	*
TTUE	Fafnir	TST-DEC	*
TU-FM	SKF	ST-EC	*
TUJ-FM	SKF	ST-EC	*
TUJ-RM	SKF	ST-A	*
TUJ-TF	SKF	UCT200	*
TUJ-WF	SKF	UFLT200	*
TU-RM	SKF	ST-A	*
TU-TF	SKF	ST	*
TU-WF	SKF	ST-DEC	*
U100	Hoffmann	1200	160
U100W	Hoffmann	2200	160
U200	FAG	U200	*
U300	Hoffmann	1300	160
U300	FAG	U300	*
U300W	Hoffmann	2300	160
UC200	Asahi	UC200	*
UC200	NTN	UC200	*
UC200	SNR	1000G	*
UC200L3	SNR	T1000G	*
UC300	Asahi	UC300	*
UC300	NTN	UC300	*
UCC200	SNR	SLC	*
UCEH200	Asahi	UCHB200	*
UCEHE200	SNR	SCH	*
UCF200	Asahi	UCF200	*
UCF200	NTN	UCF200	*
UCF200	SNR	SF	*
UCF300	NTN	UCF300	*
UCFC200	Asahi	UCFC200	*
UCFC200	NTN	UCFC200	*
UCFC200	SNR	FC	*
UCFC300	NTN	UCFC300	*
UCFCX00	Asahi	UCFCX00	*
UCFCX00	NTN	UCFCX00	*
UCFH200	NTN	UCFH200	*
UCFK200	Asahi	UCFH200	*
UCFL200	Asahi	UCFL200	*
UCFL200	NTN	UCFL200	*
UCFL200	SNR	SFT	*
UCFL300	NTN	UCFL300	*
UCFLX00	Asahi	UCFLX00	*
UCFLX00	NTN	UCFLX00	*
UCFX00	Asahi	UCFX00	*
UCFX00	NTN	UCFX00	*
UCHB200	NTN	UCHB200	*
UCP200	Asahi	UCP200	*
UCP200	NTN	UCP200	*
UCP200	SNR	NP	*
UCP300	NTN	UCP300	*
UCPA200	Asahi	UCUP200	*
UCPA200	SNR	SNP	*
UCPX00	Asahi	UCPX00	*
UCPX00	NTN	UCPX00	*
UCSP200	SNR	BT	*
UCT200	Asahi	UCT200	*
UCT200	NTN	UCT200	*
UCT200	SNR	ST	*
UCT300	NTN	UCT300	*

* Wenden Sie sich bitte an NSK.

Vergleichsliste

Kurzzeichen	Hersteller	NSK-Kurzzeichen	Seite
UCTX00	NTN	UCTX00	*
UCUP200	NTN	UCUP200	*
UCX00	NTN	UCX00	*
UEL200	NTN	UEL200	*
UELF200	NTN	UELF200	*
UELFC200	NTN	UELFC200	*
UEFL200	NTN	UEFL200	*
UELP200	NTN	UELP200	*
UELT200	NTN	UELT200	*
UG200+ER	Asahi	UEL200	*
UGF200	Asahi	UELF200	*
UGFC200	Asahi	UELFC200	*
UGFL200	Asahi	UEFL200	*
UGP200	Asahi	UELP200	*
UGT200	Asahi	UELT200	*
UHF200	Asahi	SF-EC	*
UHFL200	Asahi	SFT-EC	*
UHP200	Asahi	NP-EC	*
UHPP200	Asahi	AELPP200	*
UK200	Asahi	UK200	*
UK200	NTN	UK200	*
UK200	SNR	1000KG	*
UKC200	SNR	SLC1000K	*
UKEHE200	SNR	SCH1000K	*
UKF200	SNR	SF1000K	*
UKFL200	SNR	SFT1000K	*
UKP200	SNR	NP1000K	*
UKPA200	SNR	SNP1000K	*
UKT200	SNR	ST1000K	*
ULS	Hoffmann	NLJ	160
UMS	Hoffmann	NMJ	160
US200	SNR	1200G	*
USC200	SNR	SLC-A	*
USEHE200	SNR	SCH-A	*
USF200	SNR	SF-A	*
USFC200	SNR	FC-A	*
USFD	SNR	LFTC-A	*
USFL200	SNR	SFT-A	*
USP200	SNR	NP-A	*
USPA200	SNR	SNP-A	*
USSP200	SNR	BT-A	*
UST200	SNR	ST-A	*
VAK	Fafnir	SL-EC	*
VAS	Fafnir	NP-EC	*
VCJ	Fafnir	SF-EC	*
VCJT	Fafnir	SFT-EC	*
VMNE	Fafnir	FC-EC	*
VSHE	Fafnir	SNP-EC	*
W	Hoffmann, Pollard	LT-(B)	*
W208PP10	Fafnir	36/DF140-1.1/2	*
W208PP5	Fafnir	2/DF240/9	*
W208PP6	Fafnir	2/DF240/8	*
W208PP8	Fafnir	PDF240/9	*
W208PP9	Fafnir	PDF240/8	*
W208PPB13	Fafnir	2/DNF240/7	*
W208PPB2	Fafnir	36/PDNF140-1.1/2	*
W208PPB4	Fafnir	PDNF140-1.3/16	*
W208PPB5	Fafnir	2/DNF240/9	*
W208PPB6	Fafnir	2/DNF240/8	*
W208PPB7	Fafnir	2/DNF140-1.3/16	*
W208PPB8	Fafnir	PDNF240/9	*
W208PPB9	Fafnir	PDNF240/8	*
W209PPB2	Fafnir	PDNF145-45	*
W209PPB4	Fafnir	28/PDNF145-1.1/2	*
W209PPB5	Fafnir	PDNF245/10	*
W209PPB8	Fafnir	DNF245/10	*
W210PP2	Fafnir	PDF150-1.15/16	*

Kurzzeichen	Hersteller	NSK-Kurzzeichen	Seite
W210PP4	Fafnir	PDF150/9	*
W210PPB2	Fafnir	PDNF150-1.15/16	*
W210PPB4	Fafnir	PDNF150/9	*
W210PPB5	Fafnir	5/PDNF150-1.3/4	*
W210PPB6	Fafnir	PDNF250/9	*
W211PP2	Fafnir	PDF155-2.3/16	*
W211PP3	Fafnir	PDF155/12	*
W211PPB2	Fafnir	PDNF155-2.3/16	*
W211PPB3	Fafnir	PDNF155/12	*
W6000	SKF	6000-H-20	*
W6000-2RS1	SKF	6000-H-20DDU	*
W6000-2Z	SKF	6000-H-20ZZ	*
W61800	SKF	6800-H-20	*
W61800-2Z	SKF	6800-H-20ZZ	*
W61900	SKF	6900-H-20	*
W61900-2RS	SKF	6900-H-20DD	*
W61900-2Z	SKF	6900-H-20ZZ	*
W6200	SKF	6200-H-20	*
W6200-2RS	SKF	6200-H-20DD	*
W6200-2Z	SKF	6200-H-20ZZ	*
XLJ	R&M	XLJ	124
XLRJ	R&M	XLRJ	168
XLS	Hoffmann, Pollard	XLJ	124
XLT	R&M	XLT	231
XW	Hoffmann	XLT	231
XX100	Pollard	6000	124
XX100C	Pollard	6000N	124
XX100C(W/C)	Pollard	6000NR	124
XX100P	Pollard	6000DU	124
XX100PP	Pollard	6000DDU	124
XX100Z	Pollard	6000Z	124
XX100ZZ	Pollard	6000ZZ	124
XXLJ	R&M	6000	124
XXLJ-D	R&M	6000Z	124
XXLJ-DD	R&M	6000ZZ	124
XXLJ-G	R&M	6000N	124
XXLJ-GWC	R&M	6000NR	124
XXLJT	R&M	7000	142
XXLJ-WSR	R&M	6000DU	124
XXLJ-WSRR	R&M	6000DDU	124
XXLRJ	R&M	N1000	168
YAR2...2RF/HVGFA	SKF	J1000GCR	*
YAR-2-2RF	SKF	1000GFS	*
YAR-2F	SKF	1000G	*
YAT200	SKF	1200G	*
YEL200-2F	SKF	1000DECG	*
YET200	SKF	1200ECG	*
YSA200-2FK	SKF	1000KG	*

* Wenden Sie sich bitte an NSK.